

## 日常维护保养

### 驱动轮清洁（建议每周清理）

1. 前后转动驱动轮取出异物，用清洁工具或软布清洁并取出毛发或异物。

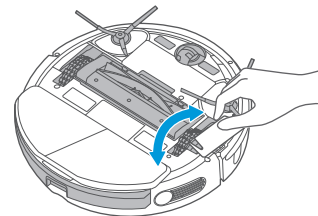

### 边刷清洁（建议每周清理）

1. 拔出边刷；
2. 边刷沾灰处理。

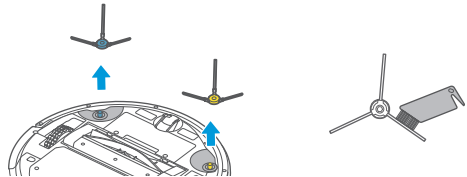

### 传感器及弹片清洁（建议每周清理）

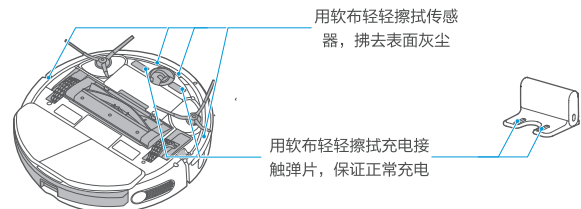

用软布轻轻擦拭传感器，拂去表面灰尘

用软布轻轻擦拭充电接触弹片，保证正常充电

## 快速入门指南 美的机器人吸尘器



微信扫描二维码，获取电子说明书

使用前请仔细阅读本手册，并妥善保管

## 日常维护保养

### 清洁工具

1. 清洁工具位于尘盒上方；
2. 使用清洁刷可以：
  - ① 用刀片切割滚刷体上的毛发；
  - ② 用毛刷将切割的碎发掸除。



### 滚刷维护（建议每周清理）

1. 翻转主机，手放在滚刷盖板上部缺口位置，向下按压取下滚刷盖板并向外拔出，抬起滚刷右侧以取出滚刷；
2. 用清洁刷或软布清洁滚刷和滚刷盖板；

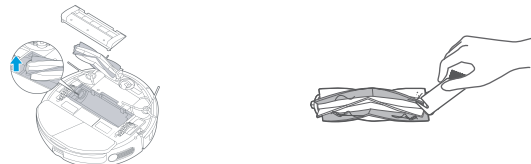

3. 如有需要，用硬物翘起端盖，用清洁工具或软布清理端盖缝隙中缠绕的毛发或异物；
4. 用水清洗滚刷后晾干；
5. 清理完成后，将端盖按压装回滚刷体；
6. 将滚刷体按照方向装入滚刷腔；
7. 将滚刷盖板按压扣紧到机器上。

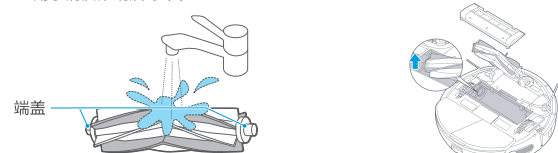

## 日常维护保养

### 水箱/振动水箱维护（建议每周清理）

1. 按住水箱释放按键，移除水箱/振动水箱组件；
2. ① 若为普通水箱，则从水箱体上向内侧稍微弯折抹布支架以取出，并从抹布支架撕下抹布；

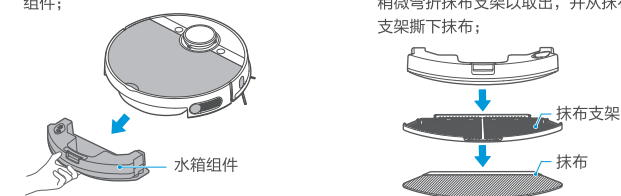

2. ② 若为振动水箱，则直接从振动水箱撕下抹布（抹布支架无法被取出）；



3. 拉开水箱进出口胶塞，将水箱内水倒尽；若为振动水箱，请使用干净抹布擦拭水箱表面，不要用水清洗振动水箱。
4. 清洗抹布/振动拖专用抹布；
5. 晾干水箱/振动水箱和抹布/振动拖专用抹布。

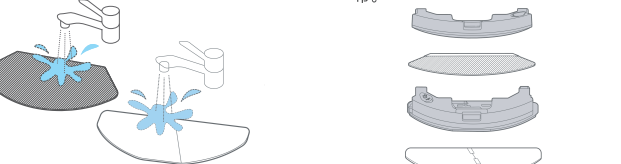

6. 若为振动水箱，请按使用说明定期清洁水垢，接水至MAX水位，加入5g柠檬酸，浸泡30min，把水倒掉，再换水清洗，结垢严重的重复以上清洗动作。清洗过程请勿让水箱带电工作。

## 日常维护保养

### 尘盒维护（建议每周清理）

1. 取尘盒：掀起机器的后面盖，两只手指捏住尘盒，按压尘盒释放按键，向上取出尘盒；
2. 倒尘：按压开启倒尘按键，倾倒盒内灰尘；

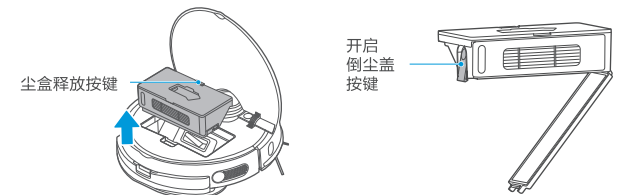

3. 根据过滤组件（滤棉+滤网）上的文字提示，将过滤组件取下；
4. 清洗部件：清理尘盒和过滤组件；清洗并充分晾干后装回，合上后盖后检查是否安装到位。（尘盒和过滤组件均可水洗）

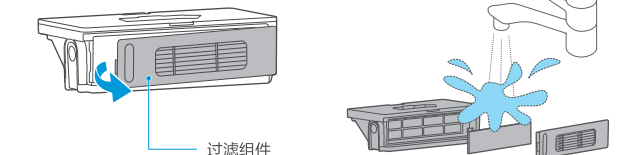

微信扫一扫，服务立马到

S8

TEL 400-8899-315

江苏美的清洁电器股份有限公司  
地址：苏州市相城经济开发区漕湖大道39号  
编码：215000  
网址：www.midea.com  
产品型号：M7 Pro 净菌扫拖  
版本号：M7 Pro10-06-R1.1  
物料编码：1617500006061

本资料上所有内容均经过认真核对，如有任何印刷错漏或内容上的误解，可向本公司咨询。  
注：产品若有技术改进，会编进新版手册中，恕不另行通知。产品外观、颜色如有改动，以实物为准。

## 产品介绍

### 开箱配件布局

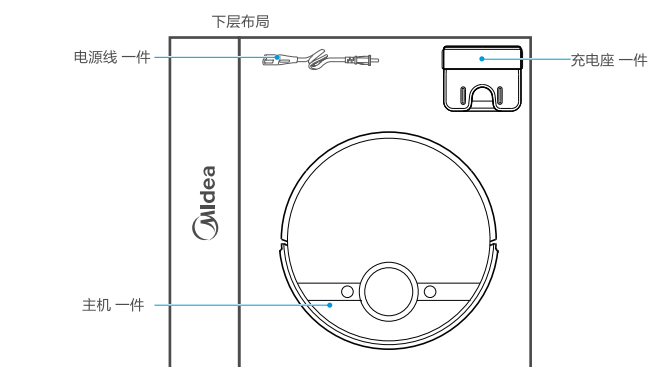
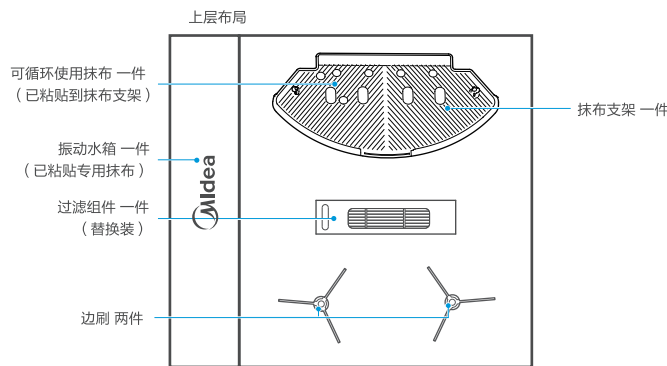

## 产品介绍

### 主机部件介绍

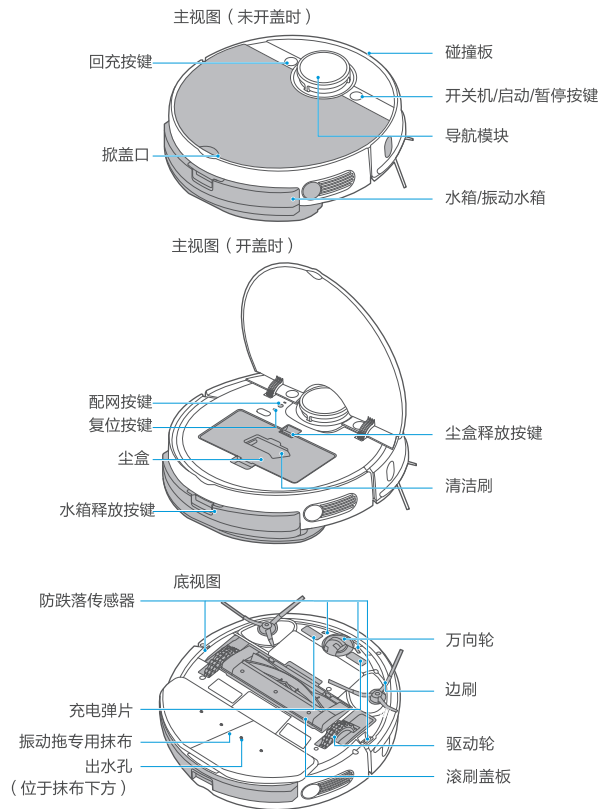

## 安装

### 充电座安装

1. 电源线A端与充电座连接, B端插入插座;
2. 将充电座放置在硬质地面靠墙摆放;
3. 为保证主机联网稳定和App功能体验, 请将充电座放置于WiFi信号覆盖的区域。

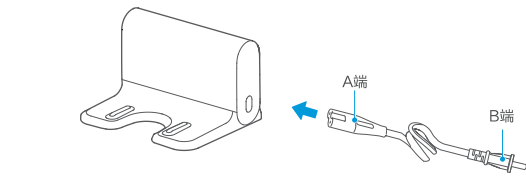

#### ⚠️ 注意

1. 请勿将充电座放置在太阳直射的地方;
2. 请勿用贴纸或其他物体遮挡充电座信号发射区域;
3. 请勿将充电座放置在地毯等软质地面;
4. 确保充电座两侧有0.5m, 前方1.5m的空旷区域;
5. 接入电源后捆扎好过长的电源线, 防止机器人工作时拖拽充电座, 引起充电座移位或者断电无法回充;
6. 保证充电区域干燥, 机器人充电后移除抹布支架;
7. 保持充电弹片干燥整洁, 定期清理擦拭。

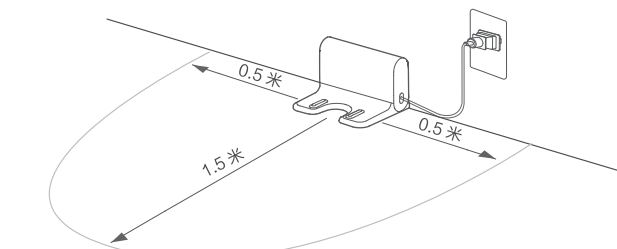

## 安装

### 拖地组件/振动拖地组件安装 (可跳过, 需要拖地时安装)

1. 按住水箱释放按键, 从主机取出水箱/振动水箱;
2. 拔开水箱胶塞, 水箱内注水;



#### ⚠️ 注意

1. 请在水箱中加入市政自来水, 请勿使用纯净水;
2. 请勿加入洗衣粉、洗衣液、清洁剂、消毒液、洗手液、不明油性液体、以及碱性物质。

3. ① 若为普通水箱, 则将抹布支架上的卡扣对应水箱支架卡扣孔位;
- ② 若为振动水箱, 则将振动拖专用抹布粘贴在振动拖底部。
4. 将水箱组件推入主机。

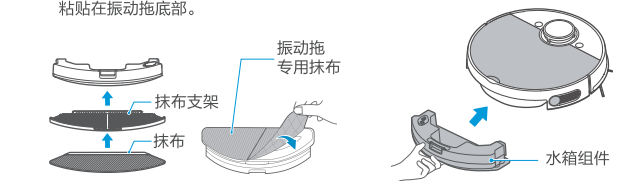

#### ⚠️ 注意

1. 为提高拖地效果, 使用拖地功能前, 建议先清扫三遍;
2. 抹布已粘贴在抹布支架/振动拖底部, 可取下清洗更换;
3. 水箱安装不到位会导致水箱掉落;
4. 主机在充电座上充电时, 请取下抹布支架 (振动拖无法取下抹布支架);
5. 请勿装入沸水, 以免水箱高温变形;
6. 拖地环境中如有地毯, 请卷边处理或者App内设置虚拟墙;
7. 如出现拖地效果不佳或者打滑现象, 请App内选择合适的水量;
8. 不使用拖地功能时, 可保持普通水箱在位, 移除抹布支架/振动拖抹布;
9. 推入振动拖之前, 请保持金属片的干燥清洁。

## 安装

### 边刷安装

1. 保持边刷的颜色和主机底部的边刷卡槽颜色一致, 将边刷直接压入边刷卡槽, 听到“嗒”的一声表示完成安装;
2. 如需拆卸, 将机器底面向上, 双手抓住边刷包胶腿 (注意不要用力拉扯边刷毛束) 拔下即可。

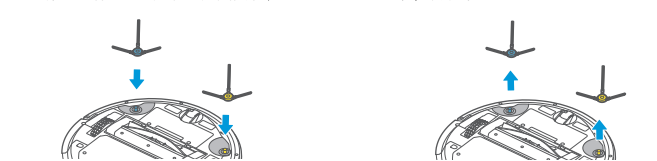

### 机器充电

1. 按照提示拆除前撞板两侧保护泡棉;
2. 将机器按图示方向正对充电座, 手动推上充电座充电。

#### ⚠️ 注意

1. 主机靠上充电座时电源指示灯闪烁表示主机正在充电;
2. 如果无法充电, 检查左右边刷毛束是否遮挡机器底部充电弹片, 用手转动边刷, 移除遮挡。

## 使用前须知

1. 请在启动前清理地上散落的线材和杂物, 并移开易倒、易碎、贵重及可能造成危害的物品。避免被主机缠绕、卡住、拖拽或碰撞造成人身或财产损失;
2. 清洁区域有悬空环境, 请使用物体进行固定阻拦, 防止掉落造成人员财产损失;
3. 建议首次清理过程全程跟随扫地机器人, 协助处理一些可能存在的小问题, 处理后机器人在以后的清扫中便可顺利进行自主清扫。如果某些特殊区域不需要清扫或可能困住机器人, 可以在App界面地图相应位置添加禁区或虚拟墙, 以阻挡机器人进入特殊区域。



## 操作指引

### 开机方法

1. 将机器放上充电座充电, 即可自动开机 (推荐);
2. 长按“⏻”3秒, 电源指示灯闪烁, 机器出现和弦音, 电源指示灯常亮时机器开机成功。

### 启动清扫

1. 机器处于待机时, 短按“⏻”1秒, 机器开始进行全屋清扫;
2. 如果需要拖地, 需要确认拖地组件已正确安装。

### 暂停清扫

1. 机器清扫过程中, 短按“⏻”1秒, 机器暂停清扫, 进入待机状态。

### 回充

1. 机器清扫完成后, 会自动进入回充状态;
2. 清扫过程中需要机器回充, 操作如下:
  - ① 机器处于待机时, 短按“⏻”1秒, 机器开始回充;
  - ② 机器在清扫过程中, 短按“⏻”1秒, 机器暂停清扫, 再短按“⏻”1秒, 机器开始回充;
3. 在一些特殊的情况下 (如电量耗尽, 机器人卡住等) 主机可能无法自动回充, 请将主机手动放回充电座充电。

### 解障

1. 机器报障时, 回充灯亮红灯, 短按“⏻”1秒, 进行故障消除;
2. 故障消除后, 短按“⏻”1秒, 进入清扫状态;
3. 清扫完成后, 机器自动进行回充, 建议机器留在充电座上。(充电后移除抹布支架。)

### 关机

1. 如长期不用需要关机, 长按“⏻”3秒, 电源指示灯开始闪烁;
2. 扫地机出现和弦音, 电源指示灯灭时机器关机成功;
3. 扫地机器人在充电座上无法关机, 如需关机请移除充电座。

#### ⚠️ 注意

1. 电量过低时无法启动清扫, 请先充电再启动清扫;
2. 清扫过程中电量过低时机器会自动回充, 电量充足后会回到中断处继续清扫;
3. 机器待机超过10分钟会进入休眠模式, 休眠模式下按任意键可唤醒机器;
4. 机器在充电中时, 电源指示灯闪烁, 充电完成时, 电源指示灯常亮。