



分体嵌入式空调机

使用安装说明书

使用前请仔细阅读本说明书，并妥善保管

目录

安全警示	安全警示	01
	使用条件	02
产品简介	部件名称	04
	配件清单	05
使用说明	遥控器	06
	遥控器使用	07
清洁保养	室内机机身表面的清洁	12
	滤尘网的清洁	12
安装说明	安全注意事项	13
	安装简图	15
	室内机安装	16
	室外机安装	21
	检验运行	23
	技术参数	24
	环保清单	32
服务指南	常见现象	33
	故障核查	34
	安装、售后服务	35

适用机型

LF-72Q/N8Y-D(D3)

RFD-72Q/DN8Y-D(D3)

RFD-72Q/BDN8Y-D(B1)

RFD-72Q/BP2DN8Y-D(B3)

RFD-120Q/SDN8Y-D(D3)

RFD-120Q/BP2SDN8Y-D(B3)

LF-120Q/SN8Y-D(D3)

RFD-120Q/BSDN8Y-D(B1)

安全警示

提示

本节记载了安全事项的重要内容，以防止对使用者及他人造成人身伤害或财产损失。请在充分理解下面内容（标志、图标）的基础上阅读正文，并请务必遵守所记载的安全事项。

注意

对于电辅热型空调器，空调器与可燃表面的最小间隙为1米；电辅热部件装配在室内机箱体部件内，装配方法是固定在底盘部件，其输入功率见技术参数页的“电辅热输入功率”。

表示【禁止】的内容



禁止易燃物品 禁止潮湿区域 禁止湿手触摸 禁止靠近炉具

- 禁止擅自更换电源线，或将电源线中途驳接，或与其它电器并联使用；如果电源软线损坏，为了避免危险，必须由制造商、其维修部或类似部门的专业人员更换。
- 禁止在空调器使用场所存放易燃易爆气体；不得使用与空调器本身所配制冷剂不同的其它制冷剂。
- 不得让身体长时间直接接触热/冷风或制热/冷过度。
- 装卸面板、空气滤尘网时，切勿踩踏在不稳定的台面上。
- 禁止用电源开关直接关闭空调器。
- 不得踩踏在室内机、室外机上，或在其上放置物品，避免遮挡进、出风口。
- 请勿用湿手操作空调器。
- 禁止用水直接冲淋空调器。
- 卸下或打开面板时，切勿触碰空调器的金属部位。
- 切勿用于食品、精密仪器、贵重美术品的保存，切勿安装在船舶、车辆等特殊场所。
- 切勿在室内机上、室内机下面放置其它电气产品、家具、贵重物品等。
- 切勿在空调器风直接吹到的地方使用燃烧器具；在密闭的房间内使用或与燃烧器具同时使用时，请经常打开窗户通风。
- 切勿将手伸入进风口、出风口内。
- 切勿将衣架等物品伸入或悬挂在出风口导风板上。

示【强制】的内容



需要专业人员



需要接地

- 必须由专业人员安装或移装，禁止擅自拆解、改装、修理或清洁内部器件。
- 必须正确接地。
- 进行清洁时，请务必停止运行，并关闭电源开关。
- 出现异常现象（如烧焦的气味）时，必须停止运行并切断电源。
- 废弃电池请置入“有害垃圾”分类桶。
- 雷雨天气，必须关闭电源开关。
- 长期不用请关闭电源开关。

使用条件

本产品是单元式空气调节机，根据国家标准GB/T 17758-2010，单元式空调机正常工作环境温度是制冷18~43℃，制热-7~24℃。

本空调器在下表的温度范围内保护装置可能动作，可能会出现停止运转的情况。

运行模式	保护装置可能动作的温度范围		
制冷模式	室外温度43℃（定速机）、 55℃（变频机）以上	室外温度18℃以下	室内温度21℃以下
制热模式	室外温度24℃以上	室外温度-7℃（定速机）、 -32℃（变频机）以下	室内温度27℃以上
抽湿模式	室内温度18℃以下		

备注：部分机型制冷模式室外温度60℃以上保护装置可能动作。

警告

- 空调器使用的制冷剂为环保的碳氢物R32，该制冷剂无色无味，属于可燃性制冷剂，燃烧等级为A2L；
- 在安装、使用、维修前请先阅读说明书；
- 空调器安装、运行和存放的房间面积需要满足说明书内的技术参数页规定的面积；
- 除厂商特别推荐，不要使用任何方法来加速除霜过程或对结霜部分进行清洁；
- 空调器应储藏在没有持续火源工作的房间内（例如：明火，点燃的煤气器具，打开的电加热器）；
- 请勿刺破或点燃空调器；
- 必须采用真空泵进行排空作业，严禁采用机身内制冷剂排空；
- 安装、移机或维修时，请联系当地美的服务网点，禁止非美的售后服务人员进行处理；
- 应遵守国家有关气体法规的规定；
- 空调器的贮存应能防止因事故引起的机械损伤。

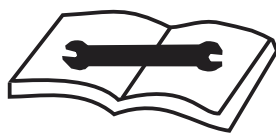
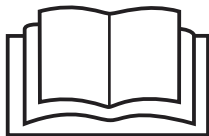

R32制冷剂空调器所安装房间的面积应满足下表要求：

充注量 (g)	1000	1500	2000	2500	3000	3500	4000	4500
最小面积 (m ²)	1	2	3	4	6	8	11	13

按国标GB4706.32要求，计算上述最小面积时，嵌入式空调机安装高度设为2.2m。

产品简介

部件名称

提示

此说明书所有图示仅用作示例说明用途，实际外观、功能请以所购买的产品为准。

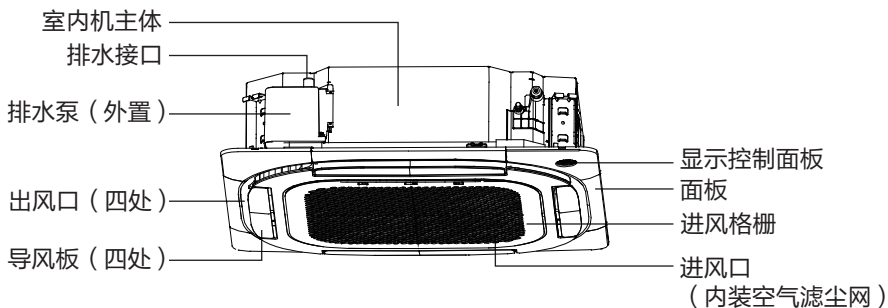

显示控制面板

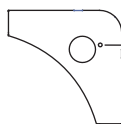
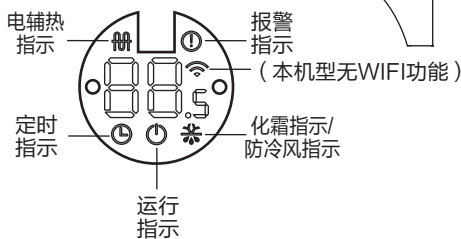

紧急开关按键：
按键按压顺序：自动-制冷-关闭；
“制冷”仅用于试机，用户不可选用。

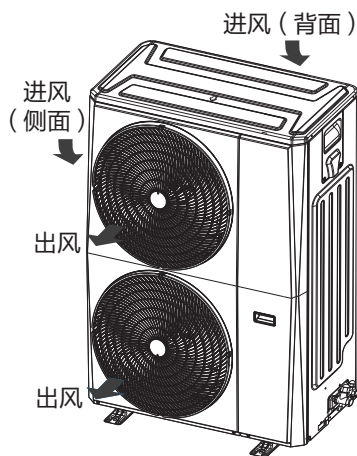
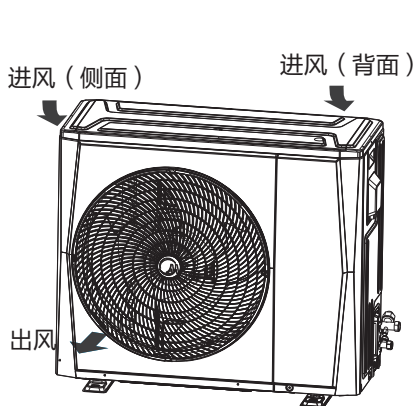

配件清单

主机包装内							
遥控器	X1	7号电池	X2	排水接头	X1	使用安装说明书	X1
附件包	X1						

备注：

具体请以实物为准。

提示

下表配件需用户按所选用机型自行购买。

配件名称（自备）	规格
铜管（液侧）	51/72机： $\phi 6.35 \times 0.6$ 120机： $\phi 9.52 \times 0.7$
铜管（气侧）	51机： $\phi 12.7 \times 0.75$ 72/120机： $\phi 15.88 \times 0.75$
硬质聚乙烯塑料管	外径25毫米；长度根据实际需要选取
吊杆	4根；长度根据实际需要选取
保温套管	内径分别与相应管配套，厚度不小于9毫米
膨胀螺栓	8-M10
螺母	8-M10
垫片	8-M10
电源线/连接线	见室内/室外机连接线（用户自备）建议配线规格表

备注：

推荐使用软态铜管(T2M)，长度根据实际选取。

使用说明

遥控器

遥控器电池安装:

手指按住遥控器背部电池安装区扣手位，并向下轻推打开电池盖，装入电池，确保电池+ - 极正确，安装后盖。

- 使用时，需保持遥控器与空调器 8 米范围内，将遥控器对准室内机信号接收窗；
- 请尽量避开窗帘、门、墙体、电子装置，以免影响或干扰信号发射与连接；
- 满足以上条件下，如出现信号接收失败、发射符号  不闪烁、液晶显示模糊或显示内容为复位等情况时，电池电量仅支持显示、不支持发射，请更换新电池；
- 请保持遥控器避免阳光直射、极热温度或液体浸入。

遥控器显示:

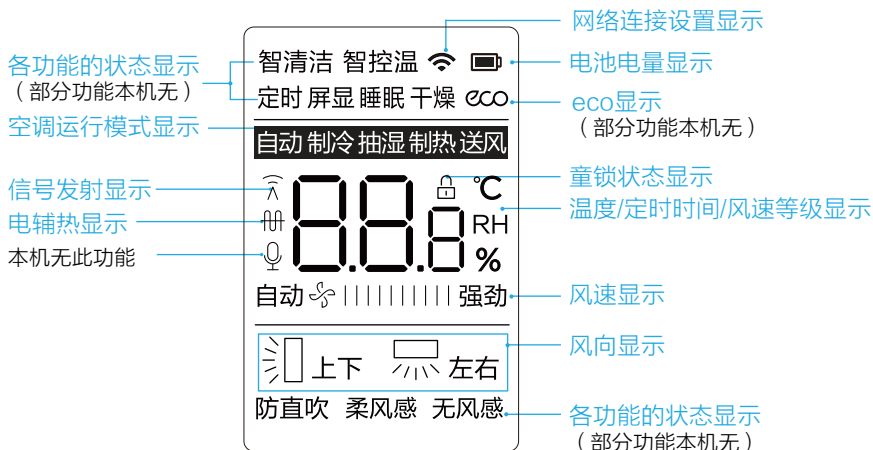
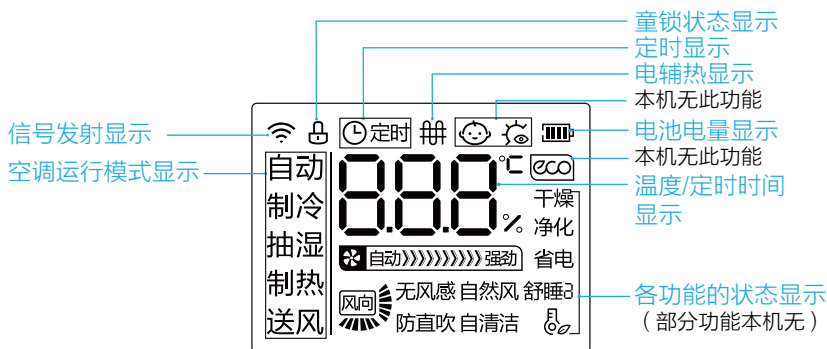

遥控器使用

遥控信号发射头



按键	具体功能
开/关键	<ul style="list-style-type: none"> - 按此键可开关空调； - 按此键可清除已设定的定时等功能。
26°C键	<ul style="list-style-type: none"> - 按此键开启26°C环保温功能； - 空调器设定温度为26°C的制冷运行模式。
模式键	<ul style="list-style-type: none"> - 依次按“模式”键，选择自动、制冷、抽湿、制热、送风模式。 单冷型机无制热模式。
风速键	<ul style="list-style-type: none"> - 按“风速”键调整风速，可选自动、静音、低、中、高。 自动、抽湿模式下风速不可调。 本机无静音风，设为静音风时按低风运行。
调整键	<ul style="list-style-type: none"> - 在“自动/制冷/抽湿/制热”模式下，按此键调整温度，温度可调范围是16~30°C。 抽湿模式下，空调器根据设定温度与室内温度的不同，自动反复开启或关闭制冷。 送风模式下温度不可调。
上下风键	<ul style="list-style-type: none"> - 按此键，开启/关闭上下风向导风板的自动摇摆模式。
左右风键	<ul style="list-style-type: none"> - 本机型无此功能，按“左右风”键，空调器无相应动作。
童锁键	<ul style="list-style-type: none"> - 同时按“模式”“上下风”键5秒，开启童锁功能；再同时按“模式”“上下风”键2秒，关闭童锁功能。
屏显键	<ul style="list-style-type: none"> - 按此键，关闭/开启空调器显示屏灯光。
自清洁键	<ul style="list-style-type: none"> - 本机型无此功能，按“自清洁”键，空调器无相应动作。
强劲键	<ul style="list-style-type: none"> - 制冷或制热模式下，按此键开启/关闭强劲功能。

安全警示

产品简介

使用说明

清洁保养

安装说明

服务指南

07

按键	具体功能
辅热键	<p>电辅热（单冷机无）</p> <ul style="list-style-type: none"> - 空调器进入制热模式或自动模式下制热运行时，电辅热功能默认开启。按此键，关闭或再开启电辅热功能。 <p>电辅热功能开启后，空调器根据运行模式、环境温度和设定温度自动开启或关闭电辅热装置（电辅热装置开启时，空调器显示屏电辅热显示亮）；电辅热功能关闭后，空调器电辅热装置始终关闭。</p> <p>若未通过遥控器开启电辅热，或已通过遥控器关闭电辅热，当从非制热模式进入制热模式或自动模式下制热运行时，空调器开启电辅热装置时需要判断室外环境温度；若通过遥控器开启电辅热功能后，空调器开启电辅热装置不需要判断室外环境温度。</p>
定时键	<ul style="list-style-type: none"> - 按“定时”键，遥控器显示屏上定时图标和时间显示点亮，按“调整”键设定时间。 - 将设定时间调整为0，即可取消原有定时。 <p>定时开机/关机须分别在遥控器关机/开机状态下进行设置，可设定时间范围为0-24小时。如在到达预约时间前发生断电，原有定时设置会自动取消，正常通电后需进行重新设置。</p>
省电键	<ul style="list-style-type: none"> - 自动、制冷或制热模式下，按“省电”键，开启/关闭省电功能。 - 省电功能运行过程： 空调器前两小时每隔一小时调整一次设定温度，风速为自动风，两小时后温度保持不变，8小时后退出省电模式。
干燥键	<ul style="list-style-type: none"> - 制冷或抽湿模式下，按“干燥·辅热”键，关机后空调器自动开启干燥功能；再按此键，可取消或中断干燥功能。 - 干燥功能运行过程： 低风运转7分钟-制热1分钟-低速运转2分钟-关闭。 (单冷机) 低风运行10分钟-关闭

遥控信号发射头

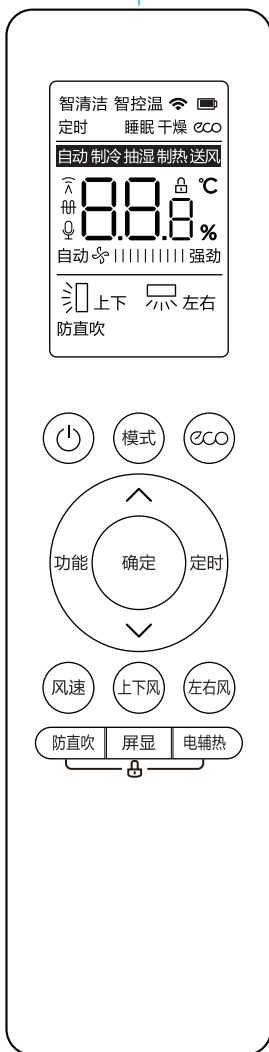

按键	具体功能
电源键	<ul style="list-style-type: none"> - 按此键可开关空调； - 按此键可清除已设定的定时等功能。
模式键	<ul style="list-style-type: none"> - 依次按“模式”键，选择自动、制冷、抽湿、制热、送风模式。
eco键	<ul style="list-style-type: none"> - 关机或制冷模式下，开启/关闭eco。（B1机型有此功能） 其他机型无此功能，按“eco”键，空调器无相应动作。
功能键 确定键	<p>智清洁</p> <ul style="list-style-type: none"> - 按“功能”键，按“^”“v”键选择智清洁，再按“确定”键，开启/关闭智清洁功能； - 智清洁功能开启后，室内机显示屏显示“CL”，空调器出风大小发生改变，运行20-130分钟后自动退出智清洁运行并关机。 <p>智清洁高温清洁阶段，出风温度较高，请勿靠近出风口；</p> <p>智清洁运行中会有冷风或热风吹出，室内机可能会发出异响声，属正常现象；</p> <p>遥控器显示“智清洁”和室内机显示屏显示“CL”的持续时间可能会不同；</p> <p>此功能只清洁内部蒸发器，滤尘网请按本说明书“维护保养”处方式清洁；</p> <p>开启智清洁功能后，会退出之前设定的模式，运行完智清洁后自动关机。</p> <p>智控温</p> <ul style="list-style-type: none"> - 本机型无此功能，当遥控器调整至此功能时，空调器无相应动作。 <p>网络连接</p> <ul style="list-style-type: none"> - 本机型无此功能，当遥控器调整至此功能时，空调器无相应动作。 <p>睡眠</p> <ul style="list-style-type: none"> - 自动、制冷或制热模式下按“功能”键，按“^”“v”键选择睡眠，再按“确定”键，开启/关闭睡眠功能； - 睡眠功能运行过程： 空调器前两小时每隔一小时调整一次设定温度，风速为自动风，两小时后温度保持不变，8小时后退出。

按键	具体功能
功能键 确定键	<p>干燥</p> <ul style="list-style-type: none"> – 制冷或抽湿模式下，按“功能”键，按“^”“√”键选择干燥，再按“确定”键，关机后空调器自动开启干燥功能； – 再按上述操作，可取消或中断干燥功能； – 干燥功能运行过程： 低风运转7分钟 – 制热1分钟 – 低风运转2分钟 – 关闭。
	<p>语音(Q)</p> <ul style="list-style-type: none"> – 本机型无语音功能，当遥控器调整至此功能时，空调器无相应动作。
^ √ 键	<ul style="list-style-type: none"> – 在“自动/制冷/抽湿/制热”模式下，按此键调整温度，温度可调范围是16.0~30.0℃。 <p>按此键，温度以0.5℃递增/减；长按此键，温度以1℃递增/减；送风模式下温度不可调。</p>
定时键	<ul style="list-style-type: none"> – 按“定时”键开启定时，按“^”“√”（或“定时”）键设定时间，空调器发出“叮”的声音，设置成功；或按“功能”键选择定时，再按“确定”键确认，按“^”“√”键设定时间，空调器发出“叮”的声音，设置成功。 – 按上述操作将定时时间设定为0或长按“定时”键2秒均可取消定时设置。 <p>定时开机/关机须分别在遥控器关机/开机状态下进行设置，可设定时间范围为0~24小时。</p> <p>如在到达预约时间前发生断电，原有定时设置会自动取消，正常通电后需进行重新设置。</p>
风速键	<ul style="list-style-type: none"> – 按此键，粗调风速，可选Au（自动风）、20%、40%、60%、80%、100%； – 按此键，再按“^”“√”键可调整风速，范围1%~100%； – 制冷、制热模式下，当风速调整到100%时，空调器自动开启强劲功能。 <p>自动、抽湿模式下风速不可调。</p>
上下风键	<ul style="list-style-type: none"> – 连续按此键（每次间隔时间不超过3秒），上下风功能如下切换： 摇摆开启 – 角度1 – 角度2 – 角度3 – 角度4 – 角度5 – 摇摆关闭 – 按此键（与下次按压间隔时间超过3秒），开启/关闭上下摆风功
左右风键	<ul style="list-style-type: none"> – 本机型无此功能，按“左右风”键，空调器无相应动作。

按键	具体功能
防直吹键	— 制冷、抽湿、送风模式下，可开启/关闭防直吹功能（B1机型有此功能）。其他机型无此功能，按“防直吹”键，空调器无相应动作。
屏显键	— 按此键关闭/开启空调器显示屏显示。
电辅热键	— 空调器进入制热模式或自动模式下制热运行时，电辅热功能默认开启；按此键，关闭或再开启电辅热功能。（单冷机无电辅热功能） 电辅热功能开启后，空调器根据运行模式、环境温度和设定温度自动开启或关闭电辅热装置（电辅热装置开启时，空调器显示屏电辅热显示亮）；电辅热功能关闭后，空调器电辅热装置始终关闭。 若未通过遥控器开启电辅热，或已通过遥控器关闭电辅热，当从非制热模式进入制热模式或自动模式下制热运行时，空调器开启电辅热装置时需要判断室外环境温度；若通过遥控器开启电辅热功能后，空调器开启电辅热装置不需要判断室外环境温度。
童锁	— 同时长按“防直吹”和“电辅热”键5秒，开启童锁功能；再同时长按2秒，关闭童锁功能。

面板/线控器（选配）使用

见面板/线控器使用安装说明书。

清洁保养

⚠注意

清洁前，请务必停止运行，关闭电源开关。

室内机机身表面的清洁：

将抹布在清水中洗净，拧干后，轻拭机身表面即可，若特别脏时，可用布蘸中性清洁剂的水溶液擦拭。

滤尘网的清洁：

- 1 按下中间螺钉盖，取下格栅固定螺钉，按开格栅开关，将进风格栅向下打开45°，并向上提起，取下进风格栅

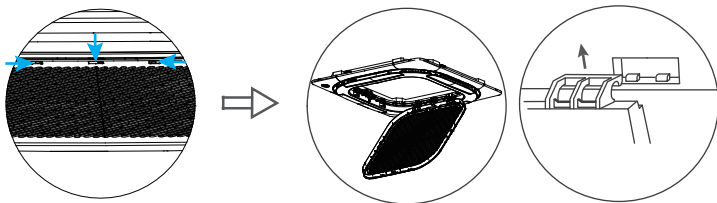

- 2 从进风格栅上取下滤尘网
- 3 将滤尘网清洗干净，放置在阴凉处晾干
- 4 按拆下的反向顺序装好滤尘网及进风格栅

💡提示

- 请勿使用挥发油、酒精、稀释剂、漆等清洁机器，否则，可能损坏空调器。
- 建议每月清洁1次滤尘网，当空调器使用环境灰尘多时，清洁次数应相应增加。
- 请自行定期清洁保养空调器，确保产品正常运行。如有需要，可致电客服提供有偿清洁服务。全国服务热线：400-8899-315。

长时间不使用时：

将遥控器电池取出，关闭电源开关。

长期未使用再次使用时：

- 将机身及滤尘网清洁干净；
- 检查室内机和室外机进/出风口是否有障碍物；
- 检查排水管是否通畅；
- 将遥控器装上电池，检验通电。

安装说明

安全注意事项

1. 对用户的电源线路、接地等安全用电情况进行检查，确保符合国家安全用电相关规定和要求。

空调器必须使用专用电源分支线路供电，避免超负荷线路导致发热、短路引起火灾。

导线横截面积（线径）、开关（插座）及保险丝规格与负载电流对照表

空调器专用配电装置及电线			
空调器最大电流(A)	电线横截面积(mm ²)	插座或开关标称规格(A)	保险丝标称规格(A)
≤10	1.0或1.5	16	16
≤16	1.5或2.5	32	25
≤25	2.5或4.0	63	50
≤32	4.0或6.0	63	50

电源总线配电装置及电线			
线路最大电流x(1.5~3)(A)	电线横截面积(mm ²)	开关标称规格(A)	保险丝标称规格(A)
≤16	1.5-4.0	32	25
≤25	2.5-4.0	63	50
≤32	4.0-10	63	50
≤40	6.0-16	100	80
≤63	10-25	125	125

提示

空调器最大电流指空调器铭牌上的最大输入电流数值；
线路最大电流指空调器最大电流加上其余电器最大电流的总和。

室内/室外机连接线（用户自备）建议配线规格表			
型号	室内机电源线	室内/室外机连接线（电源线）	室内/室外机连接线（信号线）
RFD-72Q/BP2DN8Y-D(B3)	3×4.0mm ²	3×2.5mm ²	1×1.0mm ²
RFD-72Q/DN8Y-D(D3)	3×4.0mm ²	3×2.5mm ²	1×1.0mm ²
LF-72Q/N8Y-D(D3)	3×4.0mm ²	3×2.5mm ²	1×1.0mm ²
RFD-120Q/BP2SDN8Y-D(B3)	5×2.5mm ²	5×2.5mm ²	1×1.0mm ²
RFD-120Q/SDN8Y-D(D3)	5×2.5mm ²	5×2.5mm ²	1×1.0mm ²
LF-120Q/SN8Y-D(D3)	5×2.5mm ²	5×2.5mm ²	1×1.0mm ²
RFD-72Q/BDN8Y-D(B1)	3×4.0mm ²	3×2.5mm ²	1×1.0mm ²
RFD-120Q/BSDN8Y-D(B1)	5×2.5mm ²	5×2.5mm ²	1×1.0mm ²

2. 根据国家标准的强制要求，空调器最大电流 $\geq 16\text{A}$ 时，应使用带保护装置的空气开关或漏电保护开关；空调器最大电流 $< 16\text{A}$ 时，空调器电源线配插头。

3. 务必遵循的安装件本体和安装要求。

- 安装架必须符合相关国家标准或行业标准的强度要求，焊接和连接必须经防锈处理；
- 安装架及承载面强度必须在机组重量的4倍以上，且至少不低于200千克；
- 天花板水平且建筑构造足以承受室内机重量而且不增加运转噪音及振动的地方，应尽量选择墙面短的一侧中央为最适合，确保与墙壁、天花板、装潢和其他阻碍物之间的距离；
- 室外机安装架必须使用金属膨胀螺栓固定；
- 确保墙体固定的可靠性，防止跌落损坏或伤人；
- 室外机和空调器必须使用防倒零件进行固定，防止翻倒损坏或伤人。

4. 务必遵循的安装位置选取要求（以下为安装位置选取依据，请征得用户和物管同意）。

- 避开易燃易爆气体发生泄漏的地方或有强烈腐蚀气体的环境；
- 避开人工强电、磁场直接作用的地方；
- 避开易产生噪音、振动的地点；
- 避开自然条件恶劣（如油烟重、风沙大、有高温热源）的地方；
- 室外机安装需避开儿童易触及的地方；
- 选择便于维护、检修方便和通风的地方；
- 确保维修保养所需的足够空间；
- 室外机安装不得占用建筑物内部的过道、楼梯、出口、消防通道、人行通道等公用位置；
- 室外机安装尽可能远离邻居门窗和绿化植物；
- 嵌入式空调器连接管高度差51机在10m以内、72机在20m以内、120机在30m以内，连接管长度51机在20m以内、72机在30m以内、120机在50m以内，弯管数量在15处以内。

5. 高空作业必须佩戴安全带，确保足够强度的绳索系牢室外机，并设置警示牌。

在距离坠落基准面2m以上的高度进行安装作业时，安装人员必须佩戴安全带，并以足够强度的绳索将室外机系牢，设置警示牌，防止人员、机器坠落造成人身伤亡或财产损失。

6. 务必确保正确接地。

- 空调器属于Ⅰ类家用电器，供电线路的接地线应与空调器接地端子连接良好；
- 空调器的接地线不得接在气体管道、自来水管、避雷针、电话线上，或接地线与大地接地体接触不良的线路上；
- 黄/绿双色线为接地专用线，禁止挪作它用；
- 接地端子与可触及的金属外壳电阻小于 0.1Ω ，接地装置的接地电阻小于 4Ω 。

安装简图

- 空调器安装属专业安装，需由美的派遣服务人员进行安装，禁止私自安装。

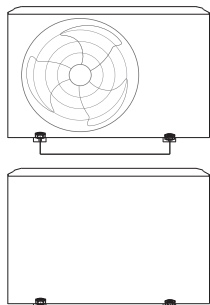
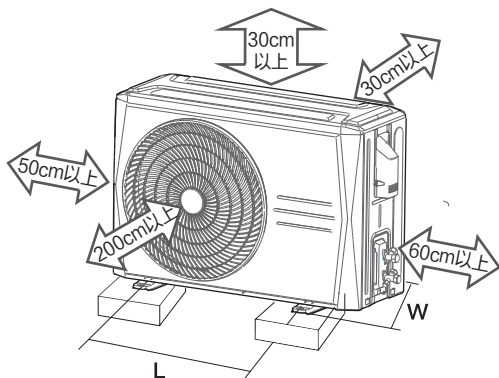
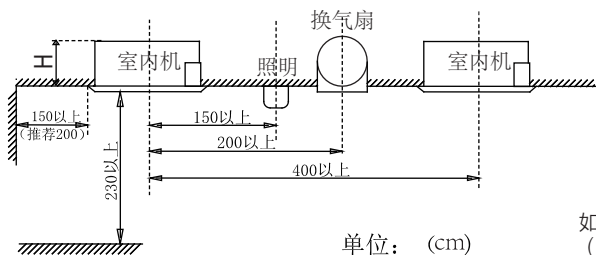

如果不用支架，使用地脚螺栓固定（4个角共4颗），防止震动噪音。

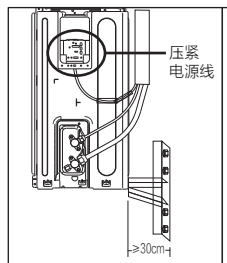

- 1、固定支架膨胀螺栓数量为8颗。
- 2、所有螺母安装完毕，必须用扳手拧紧并且按要求进行检漏，防止泄漏。
- 3、用两个螺钉固定压线卡，压紧电源线，防止线体脱落。

室外机 型号	L (mm)	W (mm)
A*型	452	304
B*型	514	340
C*型	663	375
D*型	673	404
E*型	634	404
X*型	663	354

说明：*表示数字

确保连接管和电缆线长度满足所选安装位置要求，严禁因长度不足对电源线进行中间驳接。

提示

当室外机安装高度高于室内机时，应在连接管穿墙进入室内之前设置一个向下的弧形弯曲，保证最低点在室外，防止雨水通过连接管流入室内。



室内机安装

- 确保已阅读“安全警示事项”，核实“安装简图”及“配件清单”；
- 确认安装位置和管路走向，确认打墙孔位置，确认地板下无水管和电线。

1 打墙孔

- 确定安装位置。
- 检查走管方向及出管位置。
- 用电锤或水钻打过墙孔。

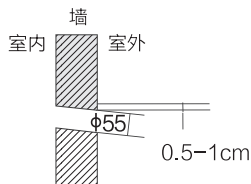

提示

提前准备好与机器型号相匹配的钻头；
打孔时必须避开墙内预埋的电源线和过硬墙壁。

2 安装主体

① 现有天花板（天花板面需保持水平）

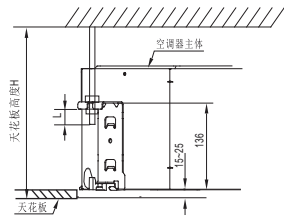
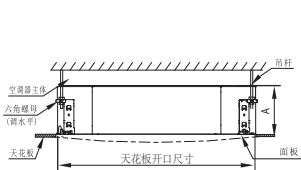
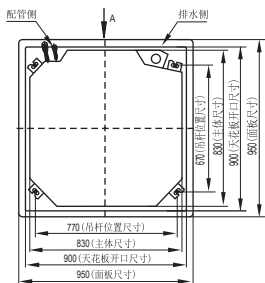

- 根据折痕裁剪后的包装底纸的外形在天花板上开方孔，尺寸为：900×900mm。天花板开口中心与空调器主体中心相同。
确定连接管、排水管及电气连线的长度和出口。
为保持天花板面水平并防止振动，必要时请加强天花板的强度。
图中尺寸为51/72机A=204；120机A=287；51/72机H=230；120机H=313。

- 按包装底纸四角的吊杆孔确定吊杆的位置。
在房顶或楼顶按所定位置钻四个 $\phi 12\text{mm}$ ，深 $120 \sim 155\text{mm}$ 的孔，然后埋设膨胀螺栓（请自备 M10 膨胀螺栓），安装后检查每个膨胀螺栓固定是否牢固，不允许有松动。
安装时请根据天花板的高度决定吊杆的适当长度，多余部分应切除。
总长度即为：吊杆长 = $H - 147 + L$ ；通常剩余长度 L 取吊杆螺纹长度的 $1/2$ 左右。
- 用四根吊杆上的六角螺母均匀调节并确保主体水平。
若排水管侧倾斜，可能引起水位开关误动作，产生漏水现象。
调节主体的位置，确保与天花板四边的间隔均匀，并且主体的下底面要凹进天花板底面 $15 \sim 25\text{mm}$ 。
主体位置和水平调整后，紧固吊杆上的螺母固定住空调器。

② 新建房间及新装天花板

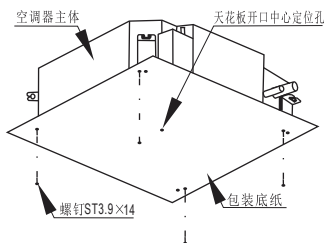
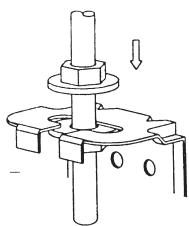

- 按上述说明安装吊杆，新建房间可预埋膨胀螺栓，但必须确保其足以承受室内机重量，并且不会因为混凝土收缩而松动。
- 主体吊装后，请先将按折痕裁剪后的底纸用螺钉 $\text{ST}3.9 \times 14$ 固定在空调器主体上，以预先确定天花板的开口大小及位置。然后按上述说明在天花板上开孔。
- 按上述说明安装主体。
- 取掉包装底纸。

● 提示

安装天花板时，请确保其水平；
按上述步骤将主体安装完毕后，必须将 4 个 $\text{ST}3.9 \times 14$ 的螺钉固定在空调器主体上，目的是保证主体接地和连接的可靠性。
确保室内机主机水平。

3 安装面板

提示

切勿将面板面向下方或靠在墙壁上放置，也不可置于凸起的物体上；切勿碰撞或挤压导风格栅。

- 取下进风格栅。
将两个进风格栅开关同时向中间滑动，然后向上提起；将进风格栅提至大约45度，取下进风格栅。
- 取下四角安装盖板。
拧下螺钉，松开安装盖板绳，向外取出安装盖板。

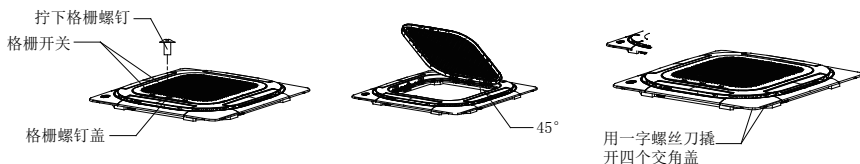

- 安装面板。
将面板上有“配管侧”标识处对正主体的配管接口侧。

安装时先将面板吊钩挂在主体的对应接水盘钩上。

将摇摆电机的导线卡入面板的卡位内。

勿将摇摆电机的导线卷入密封海绵内。

调节四个面板吊钩螺钉使面板保持水平，并均匀上升至贴近天花板。

将面板按图中箭头所示的方向轻微调整，使面板的中心与天花板的开口中心重合，确认四角吊钩均已挂好。

继续均匀拧紧面板吊钩下的螺钉，直至主体和面板之间的出风口海绵厚度减少到4~6mm左右，并且面板周边与天花板面均已良好接触。

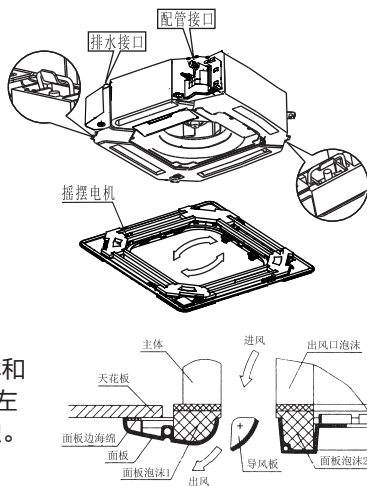

提示

不适当的螺钉拧紧度会导致水珠凝结、水珠滴落故障。

拧好螺钉后，如果天花板和面板之间依然有缝口，则须重新调整室内机的高度。

如果室内机的升降水平和排水管道等不受影响，可以通过面板四角的开口调整室内机的高度。

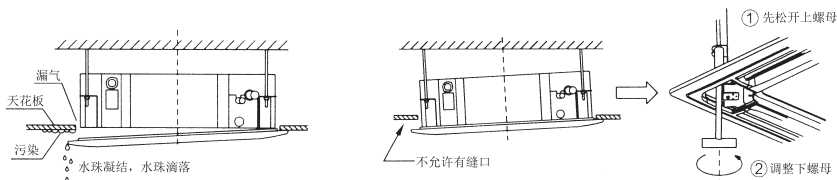

- 先把进风格栅挂在面板上，再将面板上摇摆电机和控制盒的引线接头分别连接到主体的对应接头上。
- 按与取下进风格栅相反的步骤重新安装好进风格栅。
- 重新装入安装盖板。
将安装盖板绳用螺钉固定在安装盖板的支柱上；
将安装盖板轻轻压入面板内。

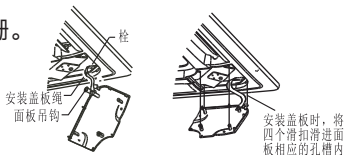

提示

安装后需将显示、摇摆、水泵等线体对接插头放置在电控盒内。

4 布管及包扎

- 将连接管直平铺在地板上—将各种电缆线(必须将两端的插接端口整理正确)铺在连接管周围。
- 测量并调整好连接管低压管、高压管、各种电缆线的距离，用扎线绑好初步固定。
- 按图示，连接管在下、电缆线在上整理好连接管、电缆线的布局。
- 用包扎带捆扎、缠绕，接口打死结。

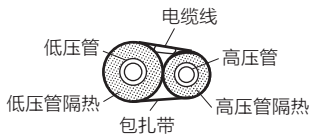

提示

室内电源线、排水管要在合适的位置离开包扎区；
不同的机型电缆线的数量和类型可能有所差异；
电缆线接插端口两头不同，请务必确认无误才开始包扎；
包扎质量应互相搭接、均匀美观。

5 连接管路

- 将包扎好的连接管从室外侧塞过墙孔，进入室内侧。将室内机输出输入管的保温套管撕开10cm~15cm，方便与连接管连接。
- 以连接管为基准调整好合适长度和走管弯位布局。
- 接管时先接低压管，后接高压管—卸下管螺母和管接头处的塑料保护套，将喇叭口对准对应管接头锥面—将管螺母拧到管接头底部，用两把扳手固定拧紧。重新拧松半圈管螺母，再拧紧。拧紧后用锁扣锁紧接头。

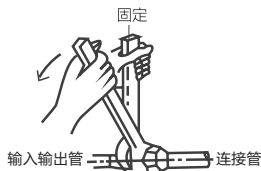

铜管外径 (mm)	拧紧力矩 (N·m)
φ 6.35 或 φ 6	15-20
φ 9.52 或 φ 9	30-35
φ 12.7 或 φ 12	50-55
φ 16	65-75

备注：根据空调标准GB4706.32要求，其安装方式与普通连接头一样。但该接头一旦被安装后就不能进行拆卸。如果因连接工艺差而出现泄漏时，必须由厂家指定或授权的专业人员将连接头切断替换，重新焊接。

- 使用保温材料分别包住裸露的管体，用扎带扎紧并整理好管路。



接头锁紧后放上防拆帽

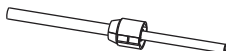

用防拆帽锁紧接头

提示

做弯管操作时，在弯曲处绝热管中切掉需要量的凹口，然后暴露管道（弯曲后再用包扎带包起来）。弯管半径应该尽量大，以防止变扁或压坏。

6 安装排水管

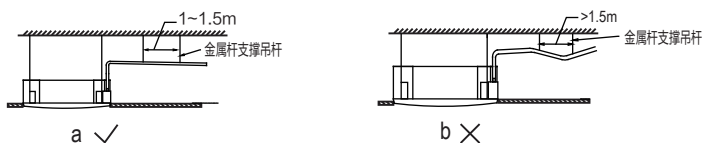

- 排水管可采用硬质聚乙烯塑料管（外径25mm）。用户可在购机时根据实际安装情况，在经销商处或当地服务网点购置适合长度的排水管，或直接到市场购买。
- 将排水管口套入到主体抽水连接管的根部，并用束紧带扎紧两端，插好出水管保温套管（用户自备，厚度不少于9mm）。
- 切勿用力过猛，以至于抽水接管破裂。
- 主体的抽水接管处及排水管(特别是室内部分)须用保温套管均匀包扎，并用束紧带束紧，以防止空气进入引起凝结。
- 为避免停机时水倒流入空调器内部，排水管应向室外侧（排水侧）下倾，下倾斜度为1/100以上，不要出现突起及存水等缺陷。
- 连接排水管时，不要用力拉扯，以免主体受到力的作用，同时应每隔1~1.5m设置一个支撑点，以免排水管挠曲。
- 连接加长排水管时，要用护管包住其室内部分，不要让加长排水管松脱。
- 排水管的出口高于主体的抽水接管时，排水管应尽量做垂直上升，此时出水连接管部件起垂直弯曲作用，额定电压220V下总体扬程不超过1m，如果用户存在特殊安装场景，例如用户电压低于国家电网标准等，请联系美的售后400-8296668或当地安装商确认扬程高度，否则运行停止时倒流会造成溢流。

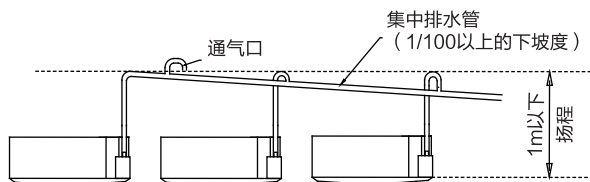
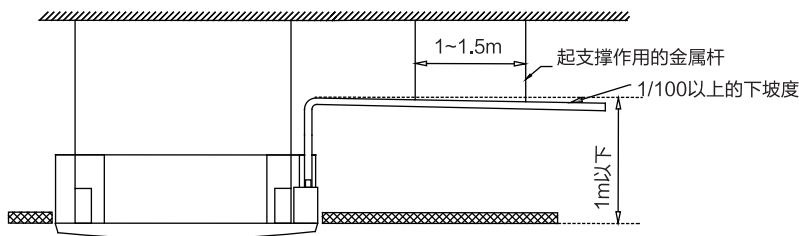

- 排水系统各接口出必须密封和保温，以防漏水。
- 采用集中排水管时，要设置1/100以上的下斜坡，使其不产生气团。

- 排水管末端距地面或排水槽底部高度要大于50mm，并且不要放入水中。将冷凝水直接排放到臭水沟时，必须使排水管向上弯成一个U形的水封，以免臭气通过排水管进入室内。
- 集中排水管的直径，要选择符合所连接的室内机容量的直径。

室外机安装

确定承载平台，确认安全带和绳索安全。若无承载区，需要告知用户购买适合本室外机大小、符合国家标准或行业标准要求的安装架。

1 固定安装架

按照说明书对安装架进行组装和固定，必要时采取加固措施。

● 提示

安装架与墙体固定应使用不小于M10的膨胀螺栓，且紧固后的外露螺栓长度不应过长或有向下倾斜现象。

2 安装排水接头

- 将密封圈套入排水接头并卡紧。
- 将排水接头从室外机底部装入底盘的排水孔，旋转90度卡紧。
- 将排水管套入排水接头卡紧，将排水管另一端插入楼层已经安装好的排水管道内，安装完成。

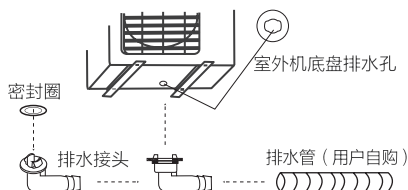

3 固定室外机

- 平台安装：确定室外机底脚安装螺栓孔尺寸，将4个M10膨胀螺栓打入平台，抬起室外机使螺栓孔套入螺栓，拧入螺母并锁紧。
- 安装架安装：将4个M10螺栓自上而下依次穿过4个室外机安装底脚螺栓孔，拧入螺母并锁紧。

4 连接管路

- 整理包扎好的管体，布置走向、弯位使连接管管口吻合室外机阀体连接。
- 用保温材料分别包住裸露的管体，用包扎带扎紧并整理好管路。

● 提示

连接管与阀体连接方法及拧紧力矩与室内机管路连接相同。

5 连接室外机电缆线

- 卸下室外机电器盒盖，按接线图标记，对应正确连接。
- 整理走线确保无交叉，使用压线卡将带护套段的电缆线固定于压线座并以螺钉压紧。
- 将电缆线从电器盒盖走线孔穿出，盖好电器盖并以螺钉固定，接线完成。

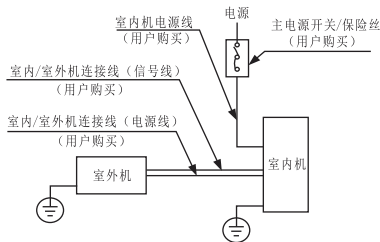

提示

不同机型的电缆线数量和类型会有所不同，请按实际配置的电缆线进行连接；严禁改变电缆线结构和用途。

6 排空操作

连接管长度	空气排除方法	增加冷媒剂量 (R32)	
≤5m	用真空泵	不需增加	
>5m		液管管径: $\phi 6.35$ 或 $\phi 6$ (连接管长-5) × 12g	液管管径: $\phi 9.53$ 或 $\phi 9$ (连接管长-5) × 24g

- 连接软管与室外机（连接高、低压压力表和真空泵，图示）。
- 连接软管与真空泵接头（此时室外机操作阀完全关闭）。
- 将压力表的低压阀（Lo）完全打开，高压阀完全关闭（Hi）。
- 开启真空泵进行抽真空操作，运转10分钟以上【真空压力（绝对压力）达30Pa（观察真空表达到-0.1MPa）为止】，完全关闭低压阀，使真空泵停止运转，确认低压阀不泄漏。
- 稍微打开高压阀，待压力表指针大于0.3MPa以上后重新关闭，确认高压阀不泄漏。
- 从截止阀侧卸下软管，再将截止阀完全打开。
- 将截止阀上的盖帽及充注口的螺帽拧紧-排空操作完成。

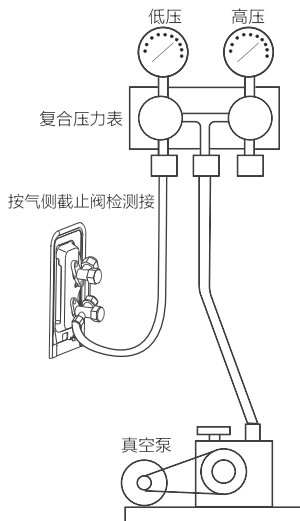

提示

务必使用与所安装机型所配制冷剂专用连接软管和复合压力表；不同型号的真空泵可能存在操作方法差异，请按实际使用的真空泵说明书进行操作；分别关闭低压阀和高压阀 1-2 分钟后，需确认压力表指针是否返回，未出现返回则表明不会泄漏，若出现指针返回，则需要检查泄漏，修复后需再次进行抽真空。

检验运行

电气安全检查	<p>项目内容</p> <p>电源电压是否合规； 各电源线、信号线、接地线连接有无错接、漏接； 接地电阻、绝缘电阻是否合规。</p>
安装安全检查	<p>项目内容</p> <p>排水管走向及通畅确认； 连接管连接处安装完整确认； 室外机及安装架、室内机安装的安全确认； 运行前必须确认截止阀（高低压阀）阀芯完全打开，且勿将空气等混入制冷系统中； 无异物或工具遗留在机身内部的确认； 室内机进风格栅和面板的完整安装。</p>
制冷剂泄漏检测	<p>检漏位置</p> <p>室内机与连接管连接的管路接口、室外机两个截止阀的连接管接口、阀芯、工艺口或焊接口等可能发生泄漏的部位。</p>
	<p>检漏方法</p> <p>泡沫检测法：将肥皂水或泡沫均匀涂（喷）在可能发生泄漏的部位，观察有无气泡出现，无气泡，代表检漏结果为安全； 仪器检漏法：使用专业检漏仪进行检测，将检漏仪探头对准可能发生泄漏的部位，按说明书要求进行检漏结果的判断。</p>
	<p>备注</p> <p>每处检漏时间需停留3分钟及以上；若检测结果显示有泄漏，需对螺母进行紧固措施，并再次检测，直至无泄漏结果；检漏完成后，用保温材料将裸露的室内机管路接口包好并用包扎带扎紧，以防松脱导致凝露滴水。</p>
试运行操作	<p>操作方法</p> <ul style="list-style-type: none"> 取出三个风轮固定海绵块及固定胶带A。（部分机型无） 打开电源开关，短按“紧急开关”按键 2次，空调器按制冷方式运行。 观察空调器试运行状态（出风温度、排水等）30分钟。 操作其他功能，进行进一步运行检验，关闭空调器。 使用遥控器操控空调器，检验运行正常情况，关闭空调器。
安装结束	<ul style="list-style-type: none"> 安装并检验正常运行后，向用户示范空调器使用方法、维护保养必要知识、附件保存提醒； 向用户说明用户方所具有的权利和责任。

技术参数

- 表中各参数是按GB19576-2019、GB/T 17758规定的额定工况的标称值，随着工况的变化而会有所变化，其中制冷量、制热量、功率、噪声均为出厂前所测。
- 空调器在试验处的外部静压为0Pa。
- 由于产品改良，下述参数可能有所更改，以产品铭牌参数为准。
- 室内标称最低档噪声值为送风达到的最低噪声。

型号	整机	RFD-72QW/BP2DN8Y-D(B3)	RFD-120QW/BP2SDN8Y-D(B3)
	室内机	RFD-72Q/BP2DN8Y-D(B3)	RFD-120Q/BP2SDN8Y-D(B3)
	室外机	RFD-72W/BP2N8-X401	RFD-120W/BP2SN8-D02
额定制冷量 (W)		7250(1800-8100)	12600(3000-13200)
额定制热量 (W)	热泵	8900(2100-10900)	14100(3250-18000)
	电辅热	2100	2500
额定功率 (W)	制冷	2750(640-3500)	4760(990-5370)
	制热	2900(790-4100)	4850(1050-5780)
额定电流 (A)	制冷	12.5(2.9-16.0)	8.3(2.2-9.0)
	制热	13.2(3.6-18.0)	8.4(2.4-9.8)
SEER/HSPF/APF		3.37/2.82/3.09	3.35/2.83/3.09
最大输入功率 (W)		6200	8900
最大输入电流 (A)		28.5	16.0
电辅热输入功率 (W)		2100	2500
电源 (V~/Hz)		220V~/50Hz	380V 3N~/50Hz
循环风量 (m ³ /h)		1200	2050
噪声【dB(A)】【室内机(低-高)】		31-43	39-49
噪声【dB(A)】【室外机】		57	60
外形尺寸 (mm) (宽×高×深)	室内机面板	950×55×950	950×55×950
	室内机主体	830×204×830	830×287×830
	室外机	890(940)×673×342	946(990)×810×420
熔断丝规格		T 6.3A/250VAC	T 6.3A/250VAC

型号	整机	RFD-72QW/DN8Y-D(D3)	RFD-120QW/SDN8Y-D(D3)	LF-72QW/N8Y-D(D3)
	室内机	RFD-72Q/DN8Y-D(D3)	RFD-120Q/SDN8Y-D(D3)	LF-72Q/N8Y-D(D3)
	室外机	RFD-72W/N8-X401	RFD-120W/SN8-E06	LF-72W/N8-X401
额定制冷量 (W)		7250	12400	7250
额定制热量 (W)	热泵	8200	14400	—
	电辅热	2100	2500	—
额定功率 (W)	制冷	2340	3850	2340
	制热	2350	3800	—
额定电流 (A)	制冷	10.6	7.0	10.6
	制热	10.7	6.9	—
SEER/HSPF/APF		3.18/2.67/2.92	3.20/2.91/3.06	3.17/—
最大输入功率 (W)		5600	8300	3500
最大输入电流 (A)		26.0	14.4	20.0
电辅热输入功率 (W)		2100	2500	—
电源 (V~/Hz)		220V~/50Hz	380V 3N~/50Hz	220V~/50Hz
循环风量 (m ³ /h)		1200	2050	1200
噪声【dB(A)】【室内机(低-高)】		31-43	39-49	31-43
噪声【dB(A)】【室外机】		53	55	53
外形尺寸 (mm) (宽×高×深)	室内机面板	950×55×950	950×55×950	950×55×950
	室内机主体	830×204×830	830×287×830	830×204×830
	室外机	890(940)×673×342	958(1021)×1333×417	890(940)×673×342
熔断丝规格		T 6.3A/250VAC	T 6.3A/250VAC	T 6.3A/250VAC

型号	整机	LF-120QW/SN8Y-D(D3)	RFD-72QW/BDN8Y-D(B1)	RFD-120QW/BSDN8Y-D(B1)
	室内机	LF-120Q/SN8Y-D(D3)	RFD-72Q/BDN8Y-D(B1)	RFD-120Q/BSDN8Y-D(B1)
	室外机	LF-120W/SN8-E06	RFD-72W/BN8-X402	RFD-120W/BSN8-D03
额定制冷量 (W)		12400	7220(1800~8500)	12200(2700~12550)
额定制热量 (W)	热泵	—	9250(2100~11000)	13600(2600~15400)
	电辅热	—	1800	2000
额定功率 (W)	制冷	3870	2200(600~3200)	4800(710~5370)
	制热	—	2900(560~3900)	4000(680~5070)
额定电流 (A)	制冷	7.0	10.2(2.8~14.7)	7.8(1.3~8.6)
	制热	—	13.4(2.6~18.0)	6.5(1.2~8.2)
SEER/HSPF/APF		3.10/—/—	4.28/3.34/3.79	3.83/3.93/3.61
最大输入功率 (W)		6000	6200	7800
最大输入电流 (A)		12.5	28.5	15.1
电辅热输入功率 (W)		—	1800	2000
电源 (V~/Hz)		380V 3N~/50Hz	220V~/50Hz	380V 3N~/50Hz
循环风量 (m ³ /h)		2050	1300	2050
噪声【dB(A)】【室内机(低-高)】		39-49	31-43	40-48
噪声【dB(A)】【室外机】		53	54	58
外形尺寸 (mm) (宽×高×深)	室内机面板	950×55×950	950×55×950	950×55×950
	室内机主体	830×287×830	830×204×830	830×287×830
	室外机	958(1021)×1333×417	890(940)×673×342	946(990)×810×420
熔断丝规格		T 6.3A/250VAC	T 6.3A/250VAC	T 6.3A/250VAC

维修注意事项

1. 维修人员资质要求

- 所有作业人员或制冷回路维修人员都应获得行业认可的评估机构颁发的有效证书，以认定其具备行业认可的评估规范所要求的安全处置制冷剂的资质；
- 只能按照设备制造商推荐的方法进行设备的维护和修理。如果需要其他专业人员协助维护和修理设备，则应在具备使用R32制冷剂资质的人员监督下进行。

2. 对场地的检查

- 使用R32制冷剂的空调器进行维修之前，必须进行安全检查，以确保发生着火的风险降到最低。维修制冷系统时，在对系统进行处理作业之前，应遵守下面所述的注意事项。

3. 作业程序

- 应当在受控的程序下进行作业，以确保进行作业过程中由可燃性气体或蒸汽所引发的风险最低。

4. 一般作业区域

- 在作业区域内的所有维修人员以及其他人员应该知道所从事作业的性质。应避免在密闭的空间内作业。作业区域应适当隔离，通过控制可燃材料以确保作业区域内的工作条件的安全。

5. 检查制冷剂是否存在

- 作业前和作业过程中应当使用适当的制冷剂监测仪在区域内监测，确保技术人员意识到存在潜在可燃性气体。确保所用的检漏设备适用于可燃制冷剂，如：无火花，充分密封或是本质安全型的。

6. 灭火器的放置

- 对制冷系统或相关部件进行热加工作业时，应将适用的灭火器置于就近处。制冷剂注入区域应配干粉或二氧化碳灭火器。

7. 禁止火源

- 从事与暴露在外的容纳有或曾经容纳可燃制冷剂的管路相关的工作时，不应使用可能引起着火或爆炸危险的各种形式火源。所有火源，包括吸烟在内，若可燃制冷剂有可能释放到周边环境，一定要远离安装、修理、移机、处置的区域。在开始作业之前，要对于设备周边环境进行检查以确保没有易燃或着火危险。应设置“禁止吸烟”的标记。

8. 通风的区域

- 确保在打开系统或进行热加工作业前，作业区域是开放的或是充分通风的。在作业过程中应保持通风。通风将安全地稀释泄漏的制冷剂并迅速排放到大气中。

9. 制冷设备的检查

- 如果更换电气元件，这些电气元件应按照使用目的和正确的操作规定进行安装。任何时刻，都应当遵守制造商的维护和维修指南。如有疑问请咨询制造厂技术部门。
- 对于使用R32制冷剂的空调器的安装适用以下检查项目：
 1. 充注量应根据装有含制冷剂部件房间的大小来确定；
 2. 通风设备应正常运行，且通风口应无阻碍；
 3. 如果使用间接的制冷循环，则应检查二级回路中是否有制冷剂存在；
 4. 空调器上的标识应清晰可见。应更正模糊不清的标记和符号；
 5. 制冷管路或电气元件不应安装在含有可能腐蚀接触制冷剂元件的环境中，除非电气元件本身由抗腐蚀的材料制成或采取合适的防腐措施。

10. 电气装置的检查

- 电气元件的维修和维护应包括初始的安全检查和元件检查步骤。如果存在危及安全的缺陷，则要将器具电源断电，直到缺陷得到妥善的处置。如果最后不能完全消除缺陷，而且又必须继续操作，那么就应当采取适当的临时解决方法。将此情况报告给器具的所有者，并且对所有相关人员提出警告。
- 初始的安全检查应当包括：
 - 电容放电：应以安全的方式进行，以避免产生电火花；
 - 在充注、回收和清洗系统的过程中没有裸露在外的电气元件和配线；
 - 接地的连续性。

11. 密封元件的维修

- 维修封闭元件时，在打开密封的盖子之前应先断开设备的供电电源。如果在维修过程中必须有电力供给，应对最危险的部位进行不间断的泄漏检测，以防止潜在的危险情况出现。
- 对电气元件的下述维修中应特别注意不要发生影响外壳防护等级的维修方式。不当的维修方式可能导致：线缆受损，过量连接，端子未按原来的规定安装，密封受损，密封盖安装错误等危险。
 - 确保设备的安装安全可靠。
 - 确保密封或密封材料不会由于老化而丧失防止可燃性气体进入的作用。替代部件应当符合制造商的规范要求。

备注：使用含硅的密封剂可能会减弱检漏设备的检测能力。本质安全型元件在操作之前不必隔离。

12. 本质安全型元件的维修

- 若不能确保器具在使用过程中不超过允许电压和电流的限定时，不得在电路中使用任何永久性的电感或电容负载。
- 本质安全型元件是唯一可以在可燃性气体内继续工作的元件。测试仪器要设定在正确的档位上。
- 若更换元件只能采用制造商指定的零部件，其他零部件可能会导致泄漏在空气中的制冷剂着火。

13. 线缆

- 检查线缆是否会受到磨损、腐蚀、过压、震动、锋利边缘或其他不利环境的影响。该检查也应考虑老化或压缩机、风扇的持续震动对线缆造成的影响。

14. R32制冷剂的检查

- 检查制冷剂的泄漏应当在没有潜在点火源的环境中进行。不应使用卤素探头（或其他任何使用明火的探测器）进行检测。

15. 泄漏检测方法

- 对于含有R32制冷剂的系统，以下检测泄漏的方法是可以接受的：
- 电子检漏仪可用于R32制冷剂的检测，但是灵敏度可能达不到要求，或是可能需要重新校准。（仪器的校准应在不含制冷剂的环境中进行）确保检漏仪不会成为潜在的点火源，并且适用于所测的制冷剂。检漏仪应设定为制冷剂的最低可燃浓度（以百分数表示），用所使用的制冷剂标定并调节到适当的气体浓度测试量程（最高25%）。
- 检测泄漏所用的流体适用于大多数制冷剂，但是不要使用含氯的溶剂，以防止氯和制冷剂发生反应以及腐蚀铜质的管路。
- 如果怀疑有泄漏，则应将所有的明火从现场移走或将火熄灭。
- 如果发生泄漏的位置需要进行焊接，则应回收所有的制冷剂，或者将制冷剂全部隔离在远离泄漏点的部位（使用截止阀门）。在进行焊接之前以及在焊接的过程中，要使用无氧氮（OFN）对整个系统进行净化。

16. 移除和抽真空

- 对制冷回路进行维修或其他作业时应按常规程序操作。但也应重点考虑制冷剂的可燃性，按照以下程序操作：
 1. 清除制冷剂；
 2. 用惰性气体净化管路；
 3. 抽真空；
 4. 再次用惰性气体净化管路；
 5. 切割管路或进行焊接。
- 制冷剂应回收到合适的储罐中。系统应用无氧氮进行吹洗以确保安全。这一过程可能需要重复几次。此作业不得使用压缩空气或氧气进行。
- 吹洗过程在系统真空状态下向系统内充入无氧氮达到工作压力，然后将无氧氮排放到大气中，最后再将系统抽成真空。重复此过程直至系统中的制冷剂全部清除。最后一次充入无氧氮后，排放气体至大气压力，然后系统可以进行焊接。如进行管路焊接作业，上述操作是很有必要的。
- 确保真空泵的出口附近没有任何点燃的火源并且通风良好。

17. 充注制冷剂程序

- 作为对常规程序的补充，增加以下需求：
- 确保在使用制冷剂充注设备时，不会发生不同制冷剂之间的互相污染。充注制冷剂的管路应当尽可能最短，以减少制冷剂在其内的残余量；
- 储罐要保持垂直向上；
- 确保制冷系统在充注制冷剂前已采取接地措施；
- 充注完成后（或尚未完成时）在系统上贴上标签；
- 必须注意不可过量充注。
- 在向系统再次充注之前用无氧氮进行压力测试。充注完成后要在试运行之前进行泄漏测试。在离开该区域时应再进行一次泄漏测试。

18. 报废

- 在进行此程序前，技术人员应该对设备及其所有的特性都已完全熟悉。推荐实施安全回收制冷剂的做法。如需对回收的制冷剂进行再利用，进行作业之前，应对制冷剂和油的样本进行分析。测试之前应保证得到所需的电源。
 1. 熟悉设备和操作；
 2. 断开电源；
 3. 在进行此程序前确保：
 - 如需要，机械操作设备应便于对制冷剂储罐进行操作；
 - 所有的人身保护器具是有效的，并且能被正确使用；
 - 整个回收过程要在有资质的人员指导下进行；
 - 回收设备和储罐应符合相应的标准。
 4. 如可能，应对制冷系统抽真空；
 5. 如达不到真空状态，应从多处进行抽取，以抽出系统各部分中的制冷剂；
 6. 在开始回收之前应确保储罐的容量足够；
 7. 按照制造商的操作说明启动和操作回收设备；
 8. 不要将储罐装得过满（液体注入量不超过80%的储罐容积）；
 9. 即使是持续短时间，也不得超过储罐的最大工作压力；
 10. 在储罐灌装完成以及作业过程结束后，要确保将储罐和设备迅速移走，并且设备上所有截止阀均已关闭；
 11. 回收的制冷剂在经过净化和检验前不得注入另一制冷系统。

19. 标识

- 器具在报废并且排空制冷剂后应标识，标识应有日期和签注。确保器具上的标识能反映出此器具所容纳的R32制冷剂。

20. 回收

- 维修或报废处理时需清除系统中的制冷剂，建议最好是彻底清除制冷剂。
- 把制冷剂装入到储罐时，只能使用专用的制冷剂储罐。需确保储罐的容量与整个系统中的制冷剂注入量相适应。所有都是打算用于回收制冷剂的储罐并且以该制冷剂标识（即制冷剂回收专用储罐）。储罐应配有卸压阀和截止阀并且处于良好状态。如果可能，空储罐在使用前应抽真空并保持常温状态。
- 回收设备应当保持良好工作状态，并备有设备操作说明便于查阅，设备应适用于R32制冷剂的回收。另外，还要有计量合格能够正常使用的称重仪器。软管应当使用无泄漏型可拆接头联接，并且保持良好的状态。在使用回收设备前应检查其是否处于良好状态，是否得到完善的保养，所有电气部件都已密封以防一旦制冷剂泄漏导致火灾。如有疑问请咨询制造商。
- 回收的制冷剂应当装在适用的储罐中，并附上运输说明，返回制冷剂制造商。不要在回收设备尤其是储罐中混合制冷剂。
- 若拆除压缩机或清除压缩机油时，要确保压缩机抽真空至适宜的水平以确保润滑油中没有残留的R32制冷剂。抽真空在压缩机返回供应商之前进行。只允许使用电加热方式加热压缩机壳体以加快此过程。当油从系统中排出时，应当确保安全。

环保清单

部件名称	有害物质					
	铅(Pb)	汞(Hg)	镉(Cd)	六价铬 (Cr(VI))	多溴联苯 (PBB)	多溴二苯醚 (PBDE)
压缩机及配件	×	○	×	○	○	○
热交换器	○	○	○	○	○	○
管路件及阀类	×	○	○	○	○	○
制冷剂	○	○	○	○	○	○
电机	×	○	○	○	○	○
控制盒及电器元器件	×	○	×	○	○	○
电源线及连接线	○	○	○	○	○	○
螺钉、垫片等紧固件	○	○	○	○	○	○
橡胶件	○	○	○	○	○	○
其它金属件	○	○	○	○	○	○
其它塑料件	○	○	○	○	○	○
印刷件	○	○	○	○	○	○

本表格依据SJ/T 11364的规定编制。

○：表示该有害物质在该部件所有均质材料中的含量均在GB/T 26572规定的限量要求以下。

×：表示该有害物质至少在该部件的某一均质材料中的含量超出GB/T 26572规定的限量要求。但是，以现有的技术条件要使产品零部件完全不含有上述有害物质极为困难，后续随着技术上的进步将逐步改进设计。

本产品符合《电器电子产品有害物质限制使用合格评定制度实施安排》的要求。认证标志可通过扫描能效标识二维码进行查询。

为了保护环境及人类健康：

- 本产品报废后请将其与生活垃圾分开，报废必须符合当地的垃圾处理规定进行，报废之前，一定要切断电源线，使设备无法重新使用，消费者有责任将其送至有资质的回收点；
- 回收处理中心将通过适当的方法回收再利用产品中的材料；
- 关于本产品回收处理的详细信息请咨询当地政府、废品处理中心或经销商。

服务指南

常见现象

空调器出现异常，请先按下方对照确认，如确认属产品故障，请联系我们。维修人员上门服务时，请核查确认为美的派遣人员；空调维修后有30分钟以上的试机时间检验维修效果，满意服务请您配合维修人员在《维修记录》上签字（单位请加盖公章）。

现象	解决办法	现象	解决办法
效果不佳	<ul style="list-style-type: none">选择正确模式，设定合适温度、风速及导风板角度检查进风口是否有障碍物，清洁滤尘网制热模式时开启电辅热功能	室内机吹出异味	<ul style="list-style-type: none">可能长时间吸收了家具、油烟、灰尘、香烟烟味等的味道，请及时清洁滤尘网
遥控器无法正常使用	<ul style="list-style-type: none">请检查电池是否正确安装或更换新电池可能开启了童锁功能，请解除童锁功能无法调节设定温度，可能空调器在特定模式下运行，退出该模式，再进行温度调节	关机后继续运行	<ul style="list-style-type: none">可能启动了干燥功能，请等待运行结束或使用遥控器关闭干燥功能可能启动了自动除尘功能，请等待运行结束（仅带自动除尘功能机型）
室内机有异常声音	<ul style="list-style-type: none">滤尘网积聚灰尘太多，可能会产生或强或弱的风声，请及时清洁滤尘网室内机塑料件热胀冷缩时，可能会产生摩擦声音，属塑料件正常物理现象产生的声音“强劲”功能开启后，风声过大，属于正常功能，如感觉不适，请退出“强劲”功能室内机面板没有关严或进风口受到阻碍，会产生啸叫声，请重新关严面板，或清除进风口的障碍	开机一段时间后停机	<ul style="list-style-type: none">房间温度可能达到了设定温度可能处于化霜状态（显示屏显示“HS”、“化霜”或化霜指示灯亮等），化霜结束自动恢复运行可能设定了定时关机功能，如需继续使用，请重新开机
室内机表面有水珠	<ul style="list-style-type: none">在环境湿度比较大的情况下运行，出风口、面板等部位会产生水珠，属正常物理现象在开放的空间长时间制冷运行，会产生水珠，请关闭门窗面板没有关严致使漏风，可能会在面板处产生水珠，请重新关严面板	室外机有异常声音	<ul style="list-style-type: none">运行或刚停止运行时，制冷剂流动的声音，属正常现象运行一段时间后发出“噗”的声音，是室外机转为化霜状态时四通阀换向声音，属正常现象
显示屏一直亮	<ul style="list-style-type: none">尘满显示一直亮，请及时清洁滤尘网。遥控器关闭“屏显”（仅带尘满提示功能机型有）室内机显示屏显示“HS”、“化霜”或指示灯亮，化霜结束后显示熄灭显示屏一直显示，可使用遥控器“屏显”键关闭	室外机吹出雾气	<ul style="list-style-type: none">进入自动化霜时可能产生水雾气，属正常物理现象；若为烟雾请即刻关机并切断电源，并立即联系维修
室内机吹出雾气	<ul style="list-style-type: none">在环境湿度比较大的情况下制冷运行或制热运行化霜结束，出风口可能会吹出水雾气，属正常物理现象	室外机有水流出现	<ul style="list-style-type: none">室外机化掉的霜形成水，属正常现象
		制热开机无反应	<ul style="list-style-type: none">防冷风功能开启，请耐心等待3-5分钟
		无法运行	<ul style="list-style-type: none">检查电源(插头、空气开关、线路等)
		导风板不闭合	<ul style="list-style-type: none">关机并断开电源，10秒钟后重新上电，导风板将自动闭合

安全警示

产品简介

使用说明

清洁保养

安装说明

服务指南

33

故障核查

空调器使用过程中，如显示屏显示代码E(x)、E(xx)、F(x)、P(x)，EH(xx)、EL(xx)、EC(xx)、PH(xx)、PL(xx)、PC(xx)，可能空调器发生了相应故障，此时请进行以下操作：

关机并关闭电源 — 10分钟后打开电源并开机 — 仍然显示代码 — 关机并关闭电源 — 联系检修。（不再显示代码，可继续使用）

温馨提示

空调器故障时，请联系全国服务热线：
400-8899-315（免长途费）

安装服务

联系方式:

通讯地址: 广东省佛山市顺德区北滘镇美的家用空调国内营销中心顾客服务部 邮政编码: 528311

服务热线: 400-8899-315 (免长途费)



美的服务公众号

- 请按上述联系方式联系授权网点预约上门服务;
- 安装或维修人员上门安装或维修时, 须核实是否为可燃制冷剂;
- 安装人员上门服务时, 请核查确认为美的派遣空调服务人员;
- 凭有效凭证一次性享受我公司提供的市内免费上门设计和安装服务【该有效凭证包含:《美的空调保修卡》、有效购机发票或购机证明】;
- 以下情况将产生协议收费, 服务人员将出具具体收费标准与用户协商:
 1. 安装实际需要或用户要求加长连接管;
 2. 4楼及4楼以上墙外施工的高空作业;
 3. 在钢筋混凝土墙体、厚度超过40cm的砖墙打孔或用水钻打孔;
 4. 按用户要求空调搬迁移位和重新安装;
 5. 用户距离服务商20公里以上时的远程交通费;
 6. 拆防盗网、预埋管路等其它特殊环境收费 (具体详见<http://www.midea.com/cn/>收费标准或“美的服务”公众号)。

售后服务

“三包”免费包修政策

凡购买美的系列空调, 并按规定办理了保修手续的用户, 均可享受我公司提供的整机包修六年的政策。免费包修条件:

1. 能提供《保修卡》, 并已办理了保修手续;
2. 能提供有效的购机发票或购机证明;
3. 必须由我公司指定的服务网点进行安装、移机和维修;
4. 必须在包修期内 (以购机发票或购机证明开具之日起计算);
5. 非人为原因造成的故障, 非使用不当, 保管不当造成的故障;
6. 如无法出示购机有效凭证或保修卡, 其购买日期按条形码上的出厂日期计算, 如条形码不存在, 则不予包修。

不属于“三包”服务范围的内容 (实行收费服务)

因用户电源不符合国家安全用电标准造成空调损坏的; 因用户使用环境恶劣造成的蒸发器、冷凝器脏堵或腐蚀等; 无《保修卡》和有效购机凭证以及未办理保修手续的; 《保修卡》空调型号、机身号码与所维修的空调型号、机身号码不相符的。《保修卡》或购机发票被涂改的; 我公司降价销售, 在《保修卡》或机体上印有“等外品”、“处理品”、“非卖品”“优惠品”字样的空调。超过包修期的空调; 因不可抗拒因素造成损坏的; 非我公司承诺的服务项目和内容。

产品退换政策

请参照《中华人民共和国消费者权益保护法》规定执行。

声明

- 本产品执行标准：GB 19576，GB/T 17758。
- 本说明书仅作示例说明，产品及部件外观请以实物为准。
- 使用前请仔细阅读本说明书，如遇产品升级或变更，恕不另行通知。
- 阅读后请与发票一起妥善保管。

保修卡

产品型号（见下方条形码）

室内机条形码

室外机条形码

本产品安装完毕时，请立即填写以下内容，维修时请出示本保修卡及购机发票。

相关信息(用户填写)

用户姓名

发票号码

购买商店

购买日期

安装单位

安装日期

当地维修网点电话

维修记录

维修日期

故障内容及处理情况

维修单位

维修人员签名

TEL 400-8899-315

广东美的制冷设备有限公司

地址：广东省佛山市顺德区北滘镇林港路

邮编：528311

网址：www.midea.com

版本号：QD(BPN8B)-02

物料编码：16122500000808 20210416

产品合格证

产品型号：见室内机铭牌

出厂编号：见机身条形码

生产日期：见机身条形码

检查结论：

检查员：

此面无需印刷

内销说明书，技术要求：

- 1.双胶纸彩色(说明书)非E项目大度80g
- 2.尺寸：145*210mm
- 3.颜色：彩色
- 4.装订，装订针与顶部及底部距离均为5cm
(不含装订针)，两边对称