

COLMO



COLMO服务



CLDS10E
电子说明书



CLGS10E
电子说明书



CLDS10E-P
电子说明书

产品名称：滚筒洗衣机

型号：CLDS10E/CLGS10E

制造商：上海科慕电器有限公司

制造商地址：上海市崇明区绿华镇新建公路799号2幢
1层188-62室（上海绿华经济开发区）

生产厂：无锡小天鹅电器有限公司

生产厂地址：无锡市新吴区国家高新技术开发区长江南路 18 号

☎ 400-969-9999 🌐 www.colmo.com.cn



专业手册

目录

| | |
|------------|----|
| 安全提示 | 01 |
| 产品简介 | 03 |
| 部件名称 | |
| 附件清单 | |
| 使用说明 | 04 |
| 智能家电联网指引 | |
| NFC智能贴操作指引 | |
| 首次使用 | |
| 洗衣操作介绍 | |
| 维护保养 | 15 |
| 清洁保养 | |
| 维修服务 | 19 |
| 异常现象自检 | |
| 环保清单 | 21 |
| 技术参数 | 22 |
| 技术参数 | |
| 能效参数 | |
| 安装指引 | 23 |
| 安装洗衣机 | |
| 安装步骤 | |
| 拆装附件 | |
| 调节底脚 | |
| 连接进水管 | |
| 放置排水管 | |
| 保修卡 | 28 |

安全提示

Tips

- 使用过程中，请重点关注安全警示内容，并运用生活常识谨慎操作。对因使用不当造成的损失，本公司不承担相关责任；
- 对无视安全警示内容，错误操作可能导致的危害或损伤程度，用下列图标进行分类说明。

⊘ 表示【禁止】的内容



禁止易燃物品



禁止潮湿区域



禁止明火

- 请勿自行修理、拆装洗衣机；
- 在洗衣、干衣过程中，防烫罩可能非常热，让儿童和宠物远离；
- 请勿将明火以及发热体放置在洗衣机上；
- 请勿将干冰、汽油或其它易燃易爆物品存放在洗衣机内；
- 严禁小孩坐于洗衣机上或堆放其他重物；
- 清洗时，请勿用水直接冲洗；
- 开启洗衣机前，请检查机内是否存放其他异物；
- 您的洗衣机仅为宜机洗织物设计，禁止洗涤地毯；
- 切勿在一次洗涤中同时加入氯漂白剂、氨水或酸性物质；
- 请勿洗涤防水类衣物，如雨衣、渔衣等；
- 请勿在沼气池附近或含易燃易爆气体环境中使用洗衣机；
- 禁止洗涤沾有汽油、酒精、石油、苯、辛纳水等可燃性物质的衣物。

❗ 表示【强制】的内容



需要接地



需专业人员

- 儿童或老弱人士只有在监护人指导或帮助下方可使用本产品；
- 请定期清洁电源线插头，以防接触不良；
- 洗衣结束后，请拔出电源插头，拔出时勿拉扯电源线；
- 洗衣结束后，请务必关闭水龙头；
- 如果电源软线损坏，为了避免危险，请及时联系专业人员更换；
- 请使用220V，10A以上的有可靠接地的专用电源插座。

⚠ 表示【注意】可能造成轻伤或者财产损失的事项

- 请勿用湿手插拔电源线插头，以防触电；
- 请勿在潮湿、雨淋环境中使用，避免触电、起火等事故。

💡 表示【温馨提示】的内容

洗涤注意事项

- 本机最佳使用环境为（0-40）℃，若在0℃以下环境中使用，可能会损坏水路系统；如机器刚从0℃或0℃以下环境移入室内，需静置一天待冰融化后再使用；
- 请查看衣物标签，确认是否适合洗衣机洗涤；
- 洗衣前务必将硬币、钥匙等硬物取出；
- 将长带打结，纽扣扣好，拉链拉上并翻转至内侧；
- 易缠绕、易磨损如小件内衣、袜子请放入网袋中洗涤；
- 表面易起球衣物和长绒衣物，请翻转后再洗涤；
- 不同材质的衣物，易于褪色的衣物请分开洗涤；
- 洗涤前，请先查看衣物标签，洗涤剂的使用说明，合理使用机洗的无泡或低泡洗涤剂，如未使用自动投放，请您正确计算洗涤剂用量以获得更好的洗涤效果；
- 衣物较少时，由于偏心保护，洗衣机可能不甩干，用户可暂停洗衣机后打开机门，增加部分衣物并均匀分布后再尝试脱水甩干。

烘干注意事项(仅针对带烘干功能的CLDS10E/CLDS10E-P机型)

- 烘干前，请确认衣物的种类是否可以烘干，不同材质的衣物请分开烘干，同时检查水龙头是否打开并确保是冷水状态；
- 禁止烘干含有汽油、石油、苯、辛纳水、酒精等低燃点化学品的衣物；
- 烘干少量或轻薄衣物时，烘干时间可能会比设定时间缩短；
- 烘干结束，取出衣物时请注意不要触及筒壁，以免烫伤；
- 该机提供专用的羽绒服洗衣程序，该程序烘干后，仍然会有一定湿度，需要进行通风晾晒后再穿着为宜；
- 选择婴儿服程序烘干时，烘干容量建议不要超过洗涤容量的一半；
- 如下为棉织物烘干容量、最高脱水转速、国标测试环境条件下的烘干参考时间；
- 由于衣物质地差异以及周围环境影响，实际烘干时间与下表时间会有差异。

| | | | | |
|-----------|--------|---------|---------|---------|
| 棉织物(kg) | 2kg | 2kg~4kg | 4kg~6kg | 6kg~8kg |
| 预估时间(min) | 120min | 200min | 250min | 300min |

产品简介

部件名称

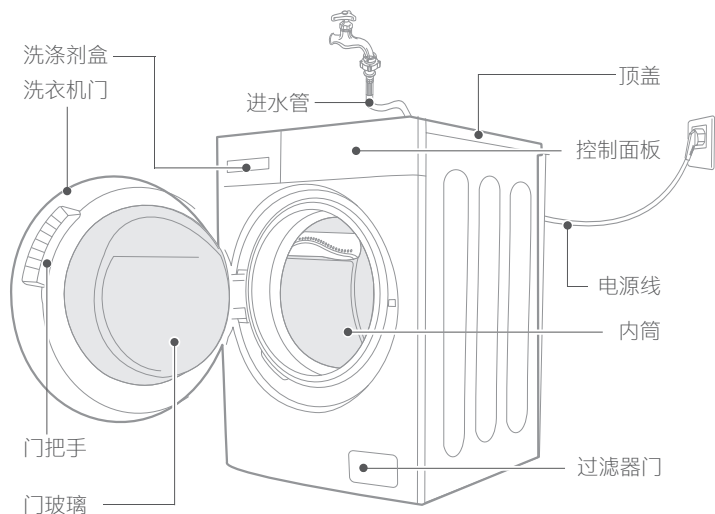

附件清单



运输螺栓孔塞 X4

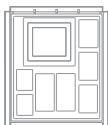

隔音板 X1

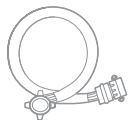

进水管组件 X1



快速指南 X1
专业手册 X1

使用说明

智能家电联网指引

Tips

- 将您的家电联网后，可使用更多的智能功能。

下载美的美居App

- 微信扫描下方二维码，下载美的美居App，注册并登录。



WiFi设置

- 在App主界面，点击“+”按钮，根据向导完成账号注册登录；
- App扫描家电机身智能二维码或者选择品类型号，进入添加设备向导；
- 根据App向导提示，为设备连接网络；若联网失败，请参考App页面提示操作。



注意事项及联网失败原因排查：

- 1.为产品联网时，请确保手机尽量接近本产品；
根据App提示，如果您的产品仅支持2.4GHz WiFi通信，选择当前家庭WiFi网络时，请注意选择2.4GHz网络；
- 2.建议同一路由器下连接设备数不超过10个，避免因信号不稳定对联网造成影响；
- 3.若路由器或WiFi名称密码更改，需重复以上过程重新联网；
- 4.随着产品技术更新，美的美居App内容可能会有所变更，实际以美的美居App内展示向导为准；
- 5.本设备包含型号核准代码CMIIT ID:2020DP10941/2020DP11686的无线电发射模块。

NFC智能贴操作指引

开启手机NFC功能

手机需要确认开启NFC功能，不同手机按以下指引操作。

华为手机：顶部下滑的“菜单栏”，或进入“设置”-“连接/更多连接”。

（NFC功能耗电极低，可以一直保持打开状态）

iPhone：已默认开启。



“碰一碰”NFC智能贴

手机解锁状态下，连接Wi-Fi，将手机NFC感应区靠近NFC标贴。

华为手机（EMUI 11+）：将弹出配置卡片。

iPhone：将弹出通知，点击通知即可。

华为手机（EMUI 10-）手机：
手机碰触后将自动执行。



连接智能设备

手机连接智能设备，即可开始操作。

华为手机（EMUI 11+）：无需下载App，使用系统弹出卡片直接操作。

华为手机（EMUI 10-）& iPhone &：

按手机指引，下载美的美居App并安装，按照提示完成设备联网。



! 注意事项

- 1. NFC智能贴适用于具有NFC功能的手机型号（iOS: iPhone XR、iPhone XS、iPhone XS Max及以上机型；华为、小米、OPPO、vivo等具有NFC功能的机型）。
- 2. 产品仅支持2.4GHz的Wi-Fi。
- 3. iPhone: NFC感应区域在手机顶部；华为手机: NFC感应区域一般在手机顶部或摄像头附近，如华为手机在摄像头附近，小米手机在手机顶部。
- 4. Powered by HarmonyOS表示本设备搭载HarmonyOS操作系统；Powered by HarmonyOS是华为公司商标，经许可使用。

碰一碰，下载美的美居App



碰一碰，设备快速联网

登录后，手机“碰一碰”NFC智能贴即可快速进行智能设备联网。



碰一碰，快速开启智能设备

配网完成后，可把NFC智能贴贴在任意地点，使用手机“碰一碰”即可快速操控智能设备。



碰一碰，快速分享设备

其他用户碰一碰NFC智能贴，在主人同意后，即可快速加入获得智能设备操控权限。



! 注意事项

- 1. NFC智能贴建议贴在非金属表面。
- 2. NFC功能仅支持美居5.9或以上的版本。
- 3. 使用时需打开手机NFC功能（Android需手动开启，iOS默认开启），并确保手机处于解锁亮屏状态。
- 4. NFC智能贴仅适用于具有NFC功能的手机型号（iOS: iPhone XR、iPhone XS、iPhone XS Max及以上机型；华为、小米、OPPO、vivo等具有NFC功能的机型），关于手机NFC的更多疑问，建议咨询手机制造商。

首次使用



- 轻触此按键，启动/暂停洗涤程序
- 长按电源按键3秒，启用中途添衣功能

Tips

- 首次使用时，建议选择“筒自洁”程序，进行内筒清洁。

洗涤剂投放

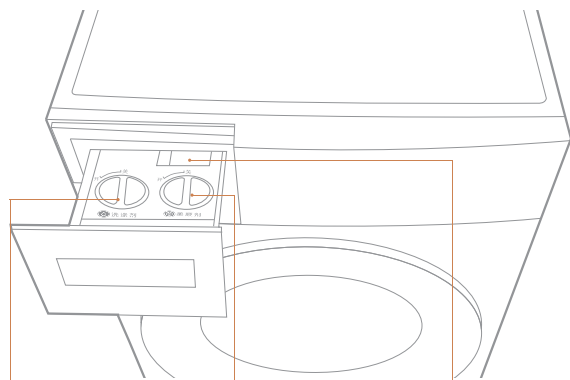

自动投放
洗涤剂投入口

自动投放
柔顺剂投入口

手动单次
投入口

Tips

- 当使用手动单次投放口时，请点击屏幕中“洗涤剂/柔顺剂”按键关闭自动投放功能（LED视窗显示“OFF”为关闭投放）；
- 手动单次投放口可投放单次洗涤所需洗涤剂、洗衣粉、消毒剂等。

洗衣操作介绍

AI 智洗

Tips

- 程序名称因机型而异，下图以CLGS10E机型为例，CLDS10E/CLDS10E-P机型可参考操作，亦可扫描本书封底二维码获取电子说明书。

- 1 将衣物放入洗衣机内筒，确保衣物未相互缠绕；
- 2 AI 智洗将匹配当地的水质硬度、气温等信息，通过策略算法自动优化洗护参数，真正做到一键倾心。



Tips

- 因串色与染料有关，建议您将易串色衣物分开洗涤；
- 为更好的发挥 AI 感知技术，需提前完成配网和地址选定；
- 当 WiFi 信号正常，且已按要求正常配网，为使 "AI 智洗" 达到最佳效果。

常规洗护

常规洗护模式涵盖日常衣物洗护模式，满足您所有衣物洗护需求。



显示图标介绍

| | | | |
|--|--|---|--|
|  AI感知 |  预约 |  +蒸汽 |  门锁 |
|  烘干 |  童锁 |  时间/档位显示 | |
|  WiFi 橙色常亮: 未联网 白色闪烁: 待联网 白色常亮: 联网成功 | | | |

· 因涉及多款机型，图标内容以实际机型显示为准。

常规程序介绍

Tips

· 请查看衣物标签，选择合适的洗衣程序，程序内容以实际机型显示为准。

AI智洗：在智能传感的基础上，通过AI策略算法进行参数优化，从而匹配出最佳的水位、洗涤时间、全驱水流节拍和洗涤剂投放量组合，智能高效，一键省心。

快洗15'：适合洗少量不太脏的衣服，洗涤时长15分钟；

衬 衫：高效洁净您的衬衫，避免脱水过多产生褶皱；

羊 毛：洗涤标记有“可机器洗涤”的羊毛织物；羊毛程序轻度采用柔洗和浸泡洗技术，保证洗净的同时更呵护衣物。

护 色：专用于鲜艳颜色衣物的洗护，靓丽更持久；

单脱水：单独的脱水程序；

筒自洁：采用95°C高温抑菌洁筒，不需要添加洗涤剂（该程序不可洗涤衣物！）。

棉 麻：洗涤日常棉麻类耐洗衣物；

混合洗：针对用户常用的多种材质衣物混合洗涤的需求而制定的洗涤程序，适合洗涤各类无需精细化洗护的织物；

羽绒服：该机提供专用的羽绒服洗衣程序，能达到更好效果；

消毒洗：持续高温蒸汽对衣物消毒洗涤；

单烘干：单独的烘干程序，烘干前需将衣物多余的肥皂水或漂洗水沥尽；

空气洗：针对棉麻、化纤类衣物洗涤，利用加热后的高温 and 空气循环，抑菌消毒、除味(仅适合烘干机型，可按屏幕提示选择4种材质分类，App端可选更多18种材质分类)。

云程序介绍

Tips

· 云程序需配网后App端下载后运行，如下程序涉及多款机型，请查看实际机型选取使用。

速洗30'：30分钟完成洗衣，仅适合洗涤少量和轻微污渍的衣服；

除螨洗：有效祛除衣物、枕套、床单、被罩上的螨虫；

浴巾洗：适用浴巾与毛巾类用品洗涤；

新衣洗：适用新衣物初次除尘祛味洗涤；

春秋洗：春秋季节轻薄衣物洗涤；

夏日洗：夏季轻薄微脏衣物洗涤；

冬季洗：冬季较厚重类衣物洗涤；

运动服：适合洗涤户外运动后汗渍较多的衣物；

漂洗+脱水：针对用户只需要漂洗和脱水而设计的程序；

浸泡洗：在洗衣前先将衣物浸泡一段时间，然后再进行洗涤；

丝 绸：洗涤如丝绸类等柔软面料的衣物；

大 件：洗涤厚重的衣物，例如：外套，床单等；

婴儿服：洗涤婴儿类的衣物，使衣物更洁净；

洗烘60'：相对普通洗烘程序缩短时间，针对用户少量不脏衣服，更短时间内完成洗衣烘干过程；建议衣物量不超过1.0kg，衣物类型为涤棉衬衫、T恤等；

微蒸汽消毒洗：持续高温蒸汽对衣物消毒洗涤；

护 色：专用于鲜艳颜色衣物的洗护，靓丽更持久；

少量快烘：适用少量较轻薄衣物快速烘干；

空气洗：针对棉麻、化纤类衣物洗涤，利用加热后的高温 and 空气循环，抑菌消毒、除味(仅适合烘干机型，可按屏幕提示选择4种材质分类，App端可选更多18种材质分类)。

Tips

· 针对个别洗护程序附加了“AI感知”功能，保证专业洗护的前提下，通过AI感知当地水硬度和气温等信息，提供更优更高效的洗护方案；

功能介绍

Tips

- 部分功能需在App使用，因各机型可选附加功能有差异，请按实际显示内容选择。

| | |
|-----|--|
| 洗涤 | 根据需要调节所选程序洗涤的时间。 |
| 漂洗 | 根据需要调节选程序漂洗的次数。 |
| 脱水 | 根据需要调节选程序脱水的时间。 |
| 温度 | 根据需要调节选程序运行水温：冷水/20/30/40/60/95℃。 |
| 转速 | 根据需要调节选程序脱水时的转速；同时点击“洗涤剂+柔顺剂”按键调节。 |
| 水位 | App内选用，选定洗涤程序后，根据需要调节洗涤水位。 |
| 特渍洗 | 部分程序可启用该功能，针对特殊污渍的衣物洗涤，洁净去渍。 |
| 静音洗 | 选择指定筒静音洗功能后，对应洗涤筒静音，脱水转速将被限制以降低运行声音。 |
| 雾态洗 | 部分程序可启用该功能，高速脱水过程中，桶内喷淋口释放雾化水汽，使洗涤的衣物更加干净，漂洗更加彻底。 |
| 预约 | App内选用，选定洗涤程序后，轻触“预约”开启功能，显示时间为所选程序完成时间，包含洗衣时长。 |
| +蒸汽 | 部分洗涤程序可添加此叠加功能，选定后屏幕显示  图标；持续高温微蒸汽消毒洗涤；为更好的发挥蒸汽效果，在叠加使用此功能时，建议放入少量衣物（2kg以下）。 |
| 烘干 | 根据需要调节所选程序叠加的烘干时长，仅烘干机型与含烘干程序适用。 |



AI感知

部分洗涤程序可添加此功能，选定后屏幕显示  图标；AI感知将依据不同地域、水质硬度、气候等信息，通过策略算法自动优化洗护参数，真正做到一键省心。

Tips

- 因串色与染料有关，建议您将深浅色衣物分开洗涤；
- AI智洗程序为默认开启AI感知功能；
- 为更好的发挥AI感知技术，需提前完成配网和地址选定。



童锁

本功能可以有效防止儿童乱按或不小心的错误操作。具体设定如下：



启动

程序启动后长按屏幕中[长按童锁]键3秒开启童锁，屏幕  图标全亮时，表示童锁已开启

Tips

- 设定“童锁功能”后，按任何键（除电源开关键外）都不能对洗衣机进行操作。
- 如想要操作洗衣机，请先将“童锁功能”解除后再进行(在童锁功能启用状态下，按下“长按童锁”键3秒，可以解除“童锁功能”，如不操作，洗衣程序运行结束时也可自动解除童锁)。



长按添衣

长按此  按键3秒后可启用中途添衣功能。

Tips

- 洗衣机在运行时温度较高或水位高于筒口的状态下中途添衣功能不响应；
- 在洗衣机内筒还在旋转时、内筒中有大量水以及内筒中水温较高时，都不是安全状态，不可强行开门。

自动投放介绍

程序洗涤时，洗涤剂/柔顺剂将根据衣物量自动添加。

您也可根据需求手动设置投放量：点击“洗涤剂/柔顺剂”按键可调节洗涤剂/柔顺剂投放量。

投放档位LED视窗显示为：AUTO/OFF/L-1/L-2/L-3/L-4。

AUTO：自动称重，智能投放



OFF：关闭自动投放



L1-L4：L1至L4共四档，投放量依次递增

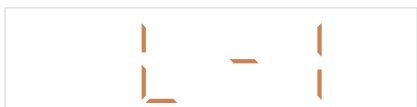

当显示屏“洗涤剂/柔顺剂”图标闪烁时表示自动投放缺液，请及时添加洗涤剂/柔顺剂。（缺液提示“洗涤剂/柔顺剂”提示灯将在开机后持续闪烁30秒）

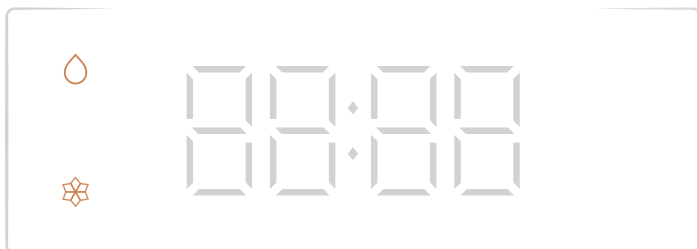

添加洗涤剂、柔顺剂时，旋开自动投放盒旋钮，注入时，液面高度不可超过盒内MAX标示线，盒盖旋钮可暂时放置于手动投放槽内，以免脏污，待添液完成后恢复并旋紧旋钮。

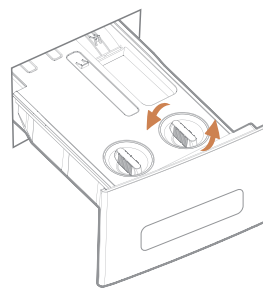

1.向左旋松打开自动投放仓旋钮

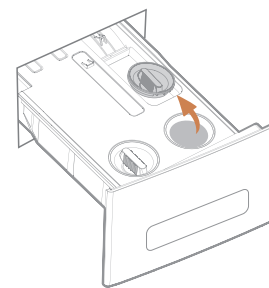

2.将取出的投放仓旋钮暂时放置手动投放槽内，以免脏污

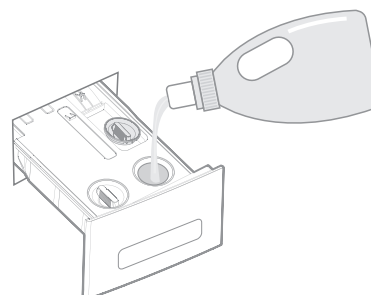

3.添加所需洗涤剂、柔顺剂，最高液面不得超出内侧MAX指示线

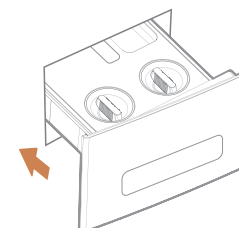

4.添液完成后将洗涤剂盖，柔顺剂盖复原，把抽屉推回到位

Tips

- 对于结块及粘稠的洗涤剂或添加剂，在倒入洗涤剂盒之前，建议用少量水稀释；
- 添加洗衣粉请放置手动单次投放槽内，投放高度不得超出投放槽，使用洗衣粉洗衣请关闭自动投放功能，不建议使用特殊洗衣粉，例如高泡的洗衣粉，易凝固的洗衣粉；
- 洗涤剂盒可以存储一定量的洗涤剂和柔顺剂，不必每次都添加；
- 如需使用自动投放盒以外的洗涤剂，直接倒入筒内或手动投放槽，并关闭洗涤剂自动投放；凝珠类洗涤剂请直接与衣物投入洗涤筒内；请勿放入洗涤剂盒，以免阻塞投放口。

维护保养

清洁保养

Tips

- 在您开始保养工作前，请务必拔下电源线插头或切断电源，关闭水龙头；
- 禁止使用具有挥发性质的清洗剂进行清洗洗衣机，诸如酒精、汽油等；
- 本机筒内深灰色提升筋含银离子颗粒，洗涤时释放纳米杀菌银离子。

洗衣机外壳及内筒的清洁和保养

- 可用稀释过的中性非研磨类洗涤剂清洁洗衣机外壳和内筒；
- 请勿使用尖利物品撞击洗衣机外壳；
- 请勿使用钢丝绒清洁内筒。

清洗进水阀

- 如打开水龙头后不进水或进水不足，请清洗进水阀处的滤网；清洗前请关闭洗衣机进水龙头。

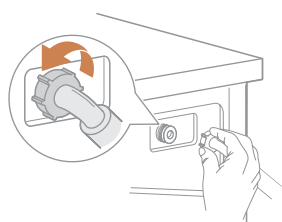

拧下洗衣机处进水管

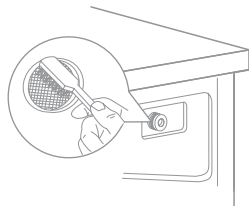

用毛刷清洗进水阀处过滤网

- 如果毛刷刷不干净，也可以拔出过滤网单独清洗；重新连接后，缓慢打开水龙头，检查确保不漏水。

清洗洗涤剂盒和凹槽

Tips

- 清洗前请先确认洗涤剂、柔顺剂盒内是否有残留液，防止洗涤液流出；
- 洗衣机挪动或维修前，务必将分配器盒抽出放置于安全地点，防止洗涤液倾倒出来。

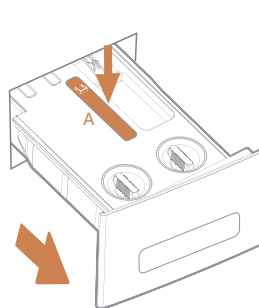

1. 打开洗涤剂盒，按压A处压条中段，可将洗涤剂盒全部取出

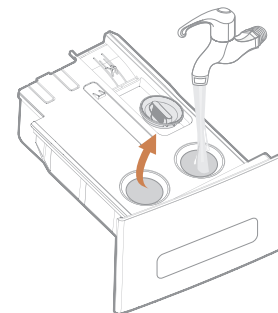

2. 打开洗涤剂，柔顺剂盖，用水清洁所有凹槽，清洗时可將洗涤剂、柔顺剂盖暂时放置于投放槽，以防脏污

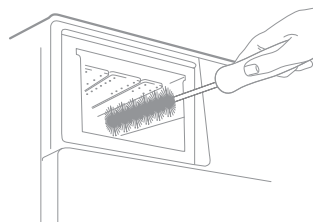

3. 清洗洗涤剂盒仓内

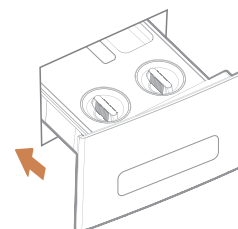

4. 将洗涤剂盖，柔顺剂盖复原，把抽屉推回到位

过滤器清洁

请定期清洁过滤器，确保洗衣机正常运转。

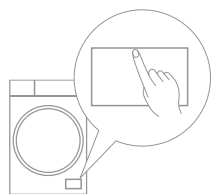

1 拔掉电源插头，轻按，过滤器门自动弹出

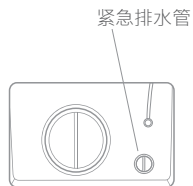

2 旋转拉出紧急排水管



3 拔下紧急排水管盖，并将污水排出

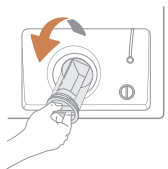

4 旋转取下过滤阀



5 取出杂物

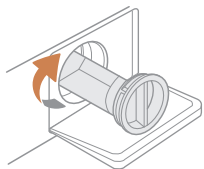

6 装回过滤阀

Tips

- 关闭过滤器门前，请确保紧急排水管盖和过滤阀安装到位，避免漏水现象发生。

投衣口清洁

请定期擦拭密封圈，防止细菌滋生。



紧急开门

- 遇到停电等情况不能正常开门，而又需要开门的情况下，请拉下紧急开门拉绳，开启门后请把紧急开门拉绳复原；
- 机器在正常洗涤中禁止使用紧急开关拉绳，如需紧急使用，建议将水位排至洗衣筒筒口以下且待水冷却后再打开，避免因筒内残留水过多，高温状态流出可能造成烫伤危险。



1. 打开过滤器门

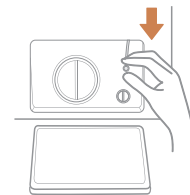

2. 拉下紧急开门拉绳

结冰及防冻处理

- 本机最佳使用环境为（0-40）℃，若在0℃以下环境中使用，可能会损坏水路系统；如机器刚从0℃或0℃以下环境移入室内，需静置一天待冰融化后再使用。

洗涤负载确认

| 衣物类型 | 最大洗涤容量 | 衣物类型 | 最大洗涤容量 |
|------------|--------|------|--------|
| 不褪色棉织物 | 5.0kg | 真丝织物 | 2.5kg |
| 涤纶/混纺/化纤织物 | 5.0kg | 羽绒织物 | 2.5kg |
| 羊毛织物 | 1.0kg | 快洗 | 2.5kg |

维修服务

异常现象自检

Tips

- 当机器出现异常，请先按如下对应情况进行检查排障，如故障无法解决请拨打COLMO专属服务热线400-969-9999进行报修。

| 异常的情况 | 请确认 | 对应方法 |
|-----------|------------------------------|---|
| 洗衣机无法启动 | | 检查机门是否关紧 检查电源插头是否插好 检查供水龙头是否已打开 检查是否按了“启动/暂停” |
| 机门打不开 | 机器的安全保护设计正在工作 | 关闭电源，等待机器安全后重新开机 |
| 加热故障 | NTC损坏、加热管老化 | 可以正常洗涤衣物，只是不能加热洗涤，应及时与专业人员联系 |
| 漏水 | 进水管或排水管连接不牢，房屋排水管道堵塞 | 检查并紧接进水、排水管；清理排水管，必要时请专业人员修理 |
| 指示灯或显示屏不亮 | 断电 电脑板故障 线束连接故障 | 检查是否停电，以及电源插头是否正确插接 |
| 料盒中有残留洗涤剂 | 洗衣粉受潮、结块 | 清洁、擦干料盒 使用液体洗涤剂或滚筒专用洗涤剂 |
| 洗涤效果不佳 | 衣物太脏 洗涤剂量不足 | 选择合适程序，正确选择洗涤剂或专用机洗低泡沫洗衣粉 |
| 出现异常音振动大 | | 检查运输螺栓是否已拆下 检查机器是否安装在坚固的水平面 检查底脚是否调平 检查隔音板是否安装 |
| 触摸屏无法操作 | | 长按电源键关机后，再开机确认触摸屏是否恢复正常 |
| AI感知无法使用 | 洗衣机网络连接状态； 美的美居App端地址设定状态 | 手机扫描机身二维码进行WiFi配网，打开配网App,选择本机操作页面，右上角更多栏中设置洗衣机所在城市地址 |

Tips

- 当机器出现异常，请先按如下对应情况进行检查排障，如故障无法解决请拨打COLMO专属服务热线400-969-9999进行报修。

| 错误代码显示 | 请确认 | 对应方法 |
|------------|-------------|--|
| E30 | 门未合上 | 检查机门是否关紧 检查衣物是否被门卡夹 |
| E10 | 洗涤进水异常 | 检查水龙头是否打开，水压是否正常 检查进水管是否弯曲，清洁排水阀过滤网 检查机身背部排水管夹是否被误拆卸 |
| E11 | 漂洗进水异常 | 检查排水管口是否被埋入水中，排水管是否过长 检查机身背部排水管夹是否被误拆卸 检查水龙头是否打开，水压是否正常，水管是否被冻结、堵塞 |
| E21 | 排水超时 | 检查排水管是否被堵塞 |
| E12 | 洗衣机溢水 | 关机后重新开机尝试 |
| U6 | 脱水异常 不脱水 | 开门手动抖散衣物或添加衣物后，重新按“▶ ”键继续运行 泡沫过多，等待消泡程序结束 |
| EXX | 其它 | 用户再次尝试使用，如再次出现相同错误显示，请向COLMO服务中心报修 |

环保清单

产品中有毒有害物质或元素的名称及含量

本表格依据SJ/T 11364的规定编制

O: 表示该有害物质在该部件所有均质材料中的含量均在GB/T 26572规定的限量要求以下。

X: 表示该有害物质至少在该部件的某一均质材料中的含量超出GB/T 26572规定的限量要求。

| 部件名称 | 有毒有害物质或元素 | | | | | |
|-------|-----------|-------|-------|-------------|-----------|-------------|
| | 铅(Pb) | 汞(Hg) | 镉(Cd) | 六价铬(Cr(VI)) | 多溴联苯(PBB) | 多溴二苯醚(PBDE) |
| 箱体组件 | O | O | O | O | O | O |
| 排水管组件 | O | O | O | O | O | O |
| 弹簧/卡箍 | O | O | O | O | O | O |
| 标准件 | O | O | O | O | O | O |
| 电源线 | X | O | O | O | O | O |
| 滤波器组件 | O | O | O | O | O | O |
| 水位传感器 | O | O | O | O | O | O |
| 电容器组件 | O | O | O | O | O | O |
| 泵组件 | X | O | O | O | O | O |
| 扼流圈 | O | O | O | O | O | O |
| 顶盖组件 | O | O | O | O | O | O |
| 门部装 | O | O | O | O | O | O |
| 灯泡 | O | O | O | O | O | O |
| 减震器 | O | O | O | O | O | O |
| 浑浊度传感 | O | O | O | O | O | O |
| 变频器 | X | O | X | O | O | O |
| 接地线 | O | O | O | O | O | O |
| 加热管 | O | O | O | O | O | O |
| 桶组件 | O | O | O | O | O | O |
| 导线组件 | O | O | O | O | O | O |
| 控制系统 | X | O | O | O | O | O |

技术参数

技术参数

| 产品型号 | 电源 | 额定功率(W) | 烘干功率(W) | 产品尺寸 宽x厚x高(mm) | 安装尺寸 宽x厚x高(mm) |
|-----------|-----------|---------|---------|-------------------|-------------------|
| CLDS10E | 220V~50Hz | 1800 | 1200 | 595x530x850 | 695x600x900 |
| CLDS10E-P | 220V~50Hz | 1800 | 1200 | 595x530x850 | 695x600x900 |
| CLGS10E | 220V~50Hz | 1800 | - | 595x530x850 | 695x600x900 |

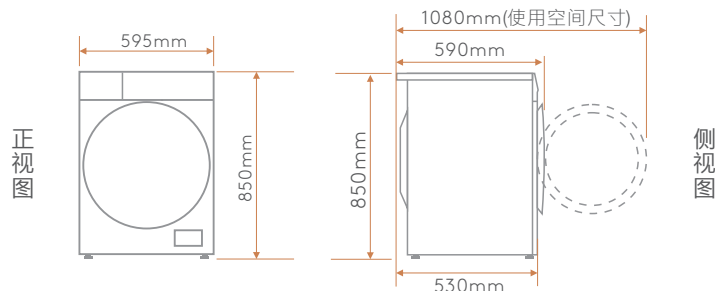

| 产品型号 | 洗涤容量(Kg) | 烘干容量(Kg) | 排水方式 | 洗涤噪音(dB(A)) | 脱水噪音(dB(A)) | 使用水压(MPa) | 重量(Kg) |
|-----------|----------|----------|------|-------------|-------------|-----------|--------|
| CLDS10E | 10.0 | 7.0 | 上排水 | 46 | 68 | 0.03-1 | 65 |
| CLDS10E-P | 10.0 | 7.0 | 上排水 | 46 | 68 | 0.03-1 | 65 |
| CLGS10E | 10.0 | - | 上排水 | 46 | 68 | 0.03-1 | 65 |

能效参数

| 能效等级 | 耗电量 (千瓦时/工作周期) | 用水量 (L/工作周期) | 洗净比 |
|------|-------------------|-----------------|------|
| 1级 | 0.800 | 64 | 1.10 |

· 此机型性能参数为“混合洗”，60摄氏度，1000转，关闭洗涤剂，关闭柔顺剂，其他设置为默认；噪音程序为“混合洗”，温度调节至60摄氏度，转速调节至1200转，其他设置为默认。



本洗衣机的羊毛程序已获得国际羊毛局(The Woolmark Company)批准，

根据本洗衣机羊毛程序说明，可用于洗涤标有“可手洗”类羊毛服装产品。烘干及其它洗护要求请遵循衣物标签上的护理说明。

洗衣机授权编号：M1912:CLGS10E/CLDS10E/CLDS10E-P；
为达到最佳洗涤效果，羊毛程序洗涤负载请勿超过1.0kg。

安装指引

安装洗衣机

- 本产品不建议用户自行安装使用，到货可拨打400-969-9999预约免费安装；
- 在安装洗衣机之前，选择有下列特点的场所：



坚实平整的地面

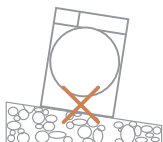

倾斜的地面



不平稳的地面



泡沫底座

Tips

- 请注意洗衣机不要压住电源线。

安装步骤

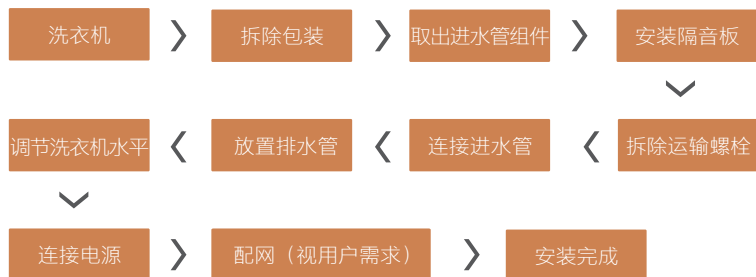

拆装附件

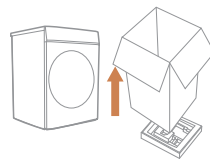

拆除包装箱、泡沫

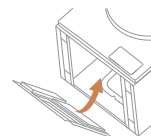

安装隔音板

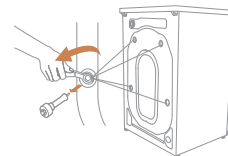

拆除运输螺栓（4颗）

- 该机器的包装材料可能对儿童有危害性。请妥善处理，避免让儿童接触；
- 在使用洗衣机之前，请务必从本机背面拆除运输螺栓，拆除后需用运输螺栓孔塞堵住孔口。

调节底脚

Tips

- 调平洗衣机可以减少噪音和震动，请注意在使用前务必将洗衣机调平，不能出现晃动；
- 调节工具建议选用开口17mm的专用扳手。

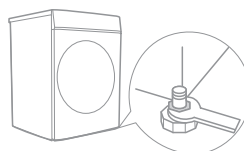

1 调松底脚螺母

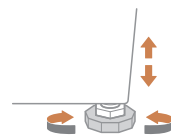

2 调平底脚至机器水平

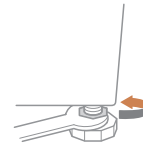

3 调平后锁紧底脚螺母

连接进水管

Tips

- 请勿直接在洗衣机专用水龙头的转接头上安装连接座。如果用户已有洗衣机专用水龙头，为防止脱落漏水，请拧下转接头后，再将进水管连接座的螺钉固定安装在水龙头螺纹上方；
- 安装完毕后，打开水龙头，检查是否漏水。

1 水龙头的选用

请选用如下合适的水龙头，水龙头的出口端面要平整，以免漏水。



2 进水管与水龙头的连接方式（6分口水龙头）



进水管与水龙头的连接方式（4分口水龙头）



3 进水管与洗衣机的连接

- 将进水管的另一端旋紧在洗衣机进水阀接口上；
- 旋紧紧固螺帽。

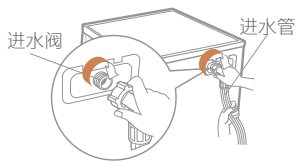

放置排水管

Tips

- 如排水管太长，请勿强行将其塞入洗衣机中，可切除多余长度，并将转接头取下，安装在切口处；
- 如排水管长度不够，需要延长排水管，请致电400-969-9999。

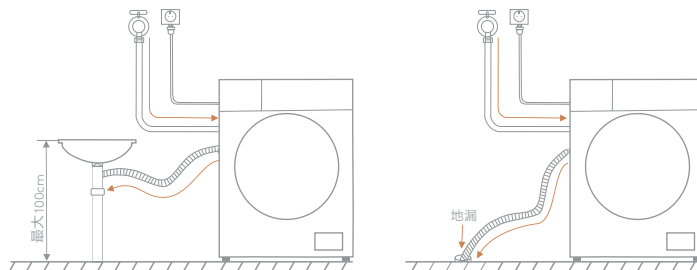

1 连接在水槽下方分支

2 连接在地漏



产品合格证

检查结论: 合格
检查员号: 检验员A1
检查日期: 见条形码

上海科慕电器有限公司

洗衣机执行标准:

- GB4706.1 GB4706.24 GB4343.1
GB17625.1 GB19606 GB12021.4
GB4706.20 Q/320292 AAZQ09

声明

- 本资料上所有内容均经过认真核对, 如有任何印刷错漏或内容上的误解, 可向本公司咨询。产品若有技术改进, 会编进新版手册中, 恕不另行通知。产品外观、颜色如有改动, 以实物为准。



保修卡

COLMO

相关信息 (用户填写)

| | | | |
|----------|--|------|--|
| 用户姓名 | | 发票号码 | |
| 购买商店 | | 购买日期 | |
| 产品型号 | | 产品编号 | |
| 当地维修网点电话 | | | |

维修记录

| | |
|-----------|--|
| 维修日期 | |
| 故障内容及处理情况 | |
| 维修单位 | |
| 维修人员签名 | |

服务承诺

- 1 本产品三包按照国家三包规定执行;
- 2 免费服务范围: 一般家庭使用的滚筒洗衣机, 用户凭发票及保修凭证享有整机免费保修三年的服务。
主要零部件 (如: 电机、滤波器、排水泵、程控器、排水阀、电磁阀、水温传感器、门开关、门锁) 免费保修三年, BLDC电机10年保修的服务;
- 3 对下列情况我们实行有偿服务: 用户因使用、维护、保管不当而造成损坏的; 因异常电压、火灾等外部原因损坏的; 自行或非承担三包修理者拆卸造成损坏的; 超过“三包”有效期的; 涂改发票或无购机发票和保修凭证的; 保修凭证的产品型号和制造编码与所修理产品不符或涂改的; 等外品销售的洗衣机 (以正规销售渠道的发票为准) 除不洗涤、不脱水或漏电故障外, 不予保修; 因不可抗力造成损坏的;
- 4 如需相关咨询和服务, 请拨打全国服务热线。

售后服务热线: 400-969-9999

在购买本公司产品后, 请及时填写此保修卡, 并妥善保管好。当产品需维修时, 请携带此保修卡及有效发票正本。