

说明书菲林制作单	
图号	QS1776-130-Y22
型 号	美的牌QS1776-130型软水机 美的牌QS1776-200型软水机 美的牌QS1776-90型软水机
名 称	中文说明书
印刷颜色	双色印刷
材 料	封面105g哑粉纸+内页80g双胶纸
成型方式	装订
尺 寸	145x210mm
设计/日期	姚静/2019/09/04

注：本文件含有美的集团的绝密信息，禁止任何人未经授权以任何形式使用（包括但不限于全部或部分地泄露、复制、或散发）

美的软水机

使用说明书



微信扫一扫，服务立马到

使用前请仔细阅读本手册，并妥善保管

产品简介	/ 1
使用说明	/ 3
注意事项	/ 8
出厂设置	/ 11
基本参数	/ 12
清洁保养	/ 12
工作原理	/ 13
异常现象检测	/ 16
安装维修保养	/ 17

适用型号

美的牌QS1776-130型软水机
美的牌QS1776-200型软水机
美的牌QS1776-90型软水机

产品简介

本产品用于对市政自来水进行软化处理，出水水质符合中华人民共和国卫生部《生活饮用水水质处理器卫生安全与功能评价规范——一般水质处理器》（2001）的要求。本产品改善人们的生活用水，其产水是软化水，可以用来洗澡、洗衣服、洗餐具等，也可以用来作为工业锅炉进水水质软化，但不建议直接饮用。

QS1776-130/QS1776-200/QS1776-90

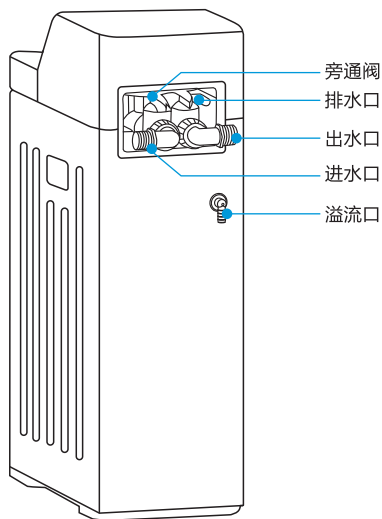
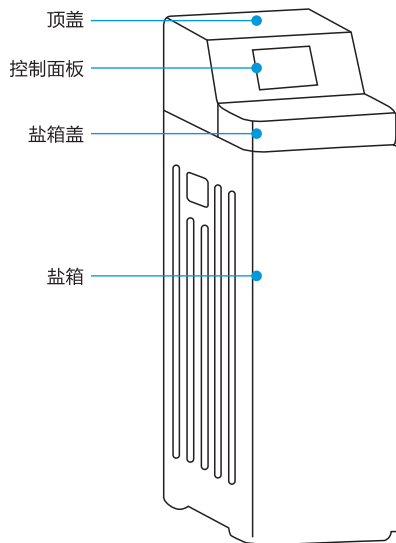

装箱清单



说明书
X1



电源适配器
X1



2米软管
X2



旁通阀组件
X1



弯头组件
X2



管夹
X2



9V电池
X1



卡箍
X1

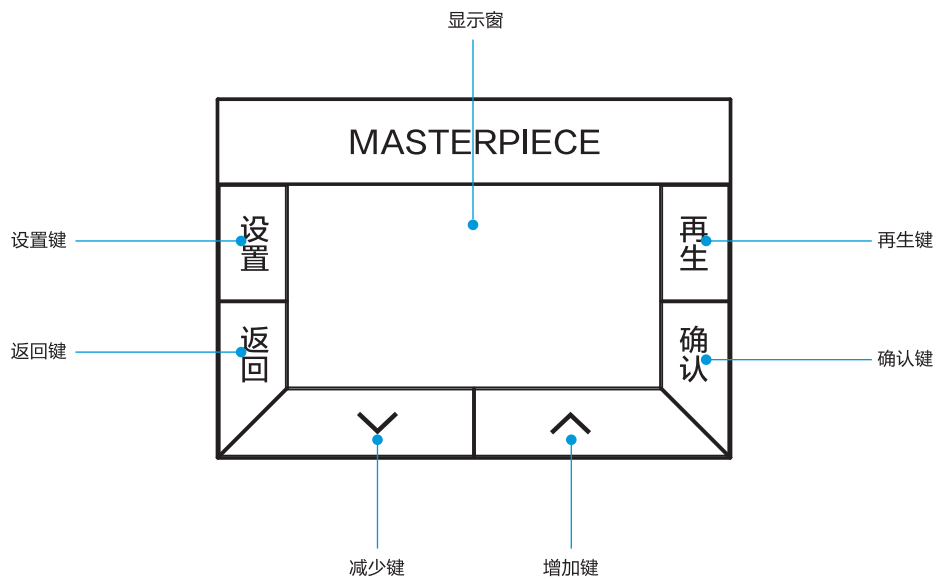

使用说明

开机

- ❶ 接通电源，显示屏点亮

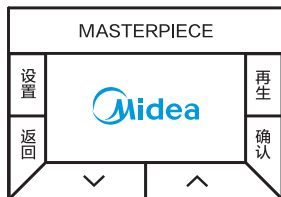

- ❷ 待机界面上时间图标闪烁，提醒用户设置当前时间，当前时间设置完成后回到待机界面，时间图标停止闪烁



- ❸ 待机界面与低盐位报警界面交替切换，此时向盐箱中加盐，并设置盐量后回到待机界面



注:

- 1、初次上电或断电超过一段时间后上电，时间图标会闪烁显示，表示须重新设置当前时间。
- 2、初次上电或使用一段时间后弹出低盐位报警界面，须及时向盐箱中加盐，并重新设置当前盐量。

时间设置

- ❶ 在待机界面短按设置键进入主菜单



- ❷ 在主菜单选择当前时间设置，按确认键进入当前时间设置界面



- ❸ 调节增加键、减少键分别设置年、月、日、时、分5个参数，设置完一个参数后，按确认键保存进入下一个参数设置。当前时间设置完成后，按确认键保存，同时回到主菜单



使用说明

盐位设置

- ① 在待机界面短按设置键进入主菜单

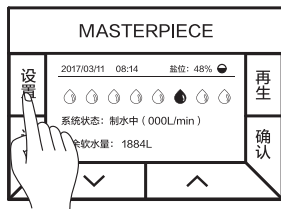

- ② 在主菜单选择盐位设置，按确认键进入盐量设置界面



- ③ 观察盐箱中实际盐位，调节增加键、减少键来设置盐量，使之与实际一致。盐量设置完成后，按确认键保存，同时回到主菜单

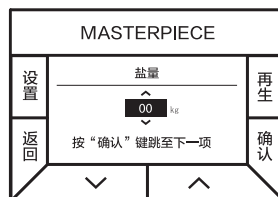

- ① 在低盐位报警界面按确认键进入盐量设置界面



- ② 观察盐箱中实际盐位，调节增加键、减少键来设置盐量，使之与实际一致。盐量设置完成后，按确认键保存，同时回到主菜单

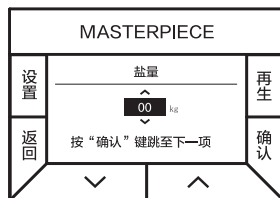

使用说明

历史记录查询

- 1 在待机界面短按设置键进入主菜单

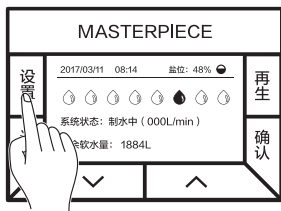

- 2 在主菜单选择历史记录查询，按确认键进入查询界面

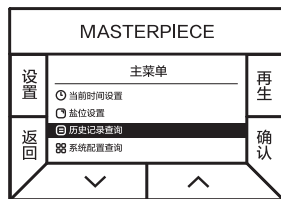

- 3 在历史记录查询界面，按增加键、减少键来翻看峰值流速、今日用水、日均用水、累计用水等参数。在历史记录查询界面，按返回键回到主菜单



系统配置查询

- 1 在待机界面短按设置键进入主菜单

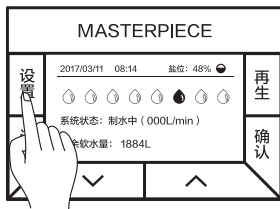

- 2 在主菜单选择系统配置查询，按确认键进入查询界面



- 3 在系统配置查询界面，按增加键、减少键来翻看产品系统配置信息。在系统配置查询界面，按返回键回到主菜单



今晚再生

- 1 在待机界面短按再生键进入再生设置界面

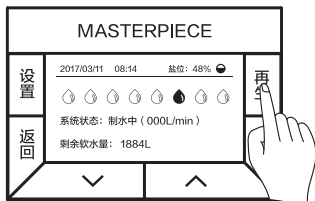

- 2 选择今晚再生，按确认键进入今晚再生状态



- 3 在今晚再生状态，显示窗上将交替显示待机界面和今晚再生倒计时界面；当达到设定的再生时间，机器会自动启动一次完整再生



- 4 再生完成后机器自动回到待机界面；在今晚再生状态下（未达到机器设定的再生时间之前）按返回键回到待机界面

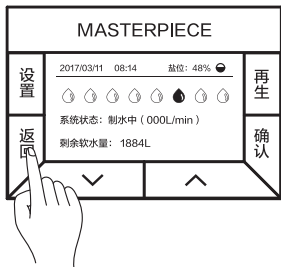

- 1 在待机界面短按再生键进入再生设置界面

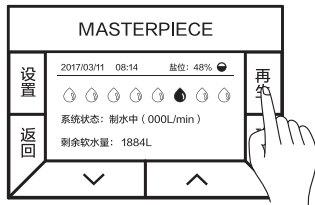

- 2 选择立即再生，按确认键进入立即再生倒计时界面



使用说明

- 3 在倒计时为0之前按返回键将取消再生，回到待机界面；否则，将启动一次完整再生（再生一旦启动，就不可取消）



- 4 在再生过程中，短按确认键，机器将从再生的一个步骤立即进入下一个步骤。再生完成后回到待机界面



备注:

- 1、再生过程中，代表当前所处再生步骤的文字将反显显示；
- 2、当文字闪烁时，表示机器正在向当前再生步骤切换；
- 3、当机器处于再生步骤间切换时，按确认键将不起作用。
- 4、当控制阀装有备用电池，如果再生位断电，控制阀完成当前再生步骤后回到工作位；如果再生位切换时断电，电池驱动控制阀继续完成切换，并完成切换后的再生步骤之后，回到工作位；上电后继续完成后面的再生步骤。
- 5、当控制阀不装备用电池，断电时控制阀将停在断电位置。如果再生位断电，上电后控制阀自动找到断电时的位置，完成断电时的再生步骤后，继续完成后面的再生步骤；若再生位切换时断电，上电后控制阀自动找到要切换的再生步骤，完成后面的再生步骤；

注意事项

为保证使用安全，避免对您和他人造成伤害和财产损失，请您务必遵守以下安全注意事项，不遵守安全警告而错误使用可能导致事故发生。

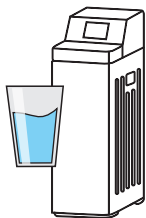

- ⊘ 本产品用于降低水的硬度，其产水不建议直接饮用

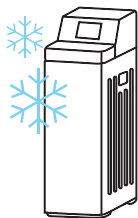

- ⊘ 请勿将本产品储存或暴露在0℃以下的环境中

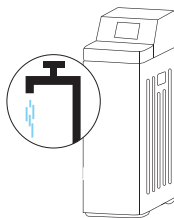

- ⚠ 本产品用于软化市政自来水。本产品最佳工作压力为0.14-0.35MPa，低于或高于此水压时，请相应安装增压或减压装置

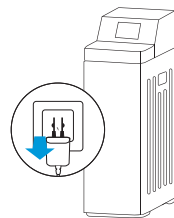

- ⚠ 产品出现故障时，请迅速切断电源、将旁通阀置于旁通位置，并联系当地经销服务网点或拨打全国服务热线

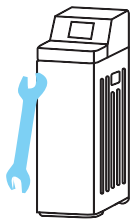

- ⚠ 必须由专业人员安装或移装，自行拆卸产品上的零部件容易损坏产品或发生触电危险，自行移动和搬运容易操作不当，引起机器损坏

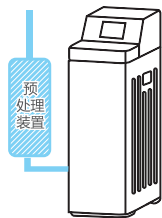

- ⊘ 停水或管道维修后，需从其它水管排尽泥沙，否则大量泥沙可能导致机器故障。当进水不符合市政自来水标准时，如泥砂含量大、余氯超标等，在本机器前面还应加装预处理装置

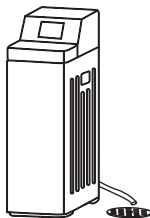

- ⚠ 请将机器安装在尽可能靠近地漏处，机器排水管与地漏之间应留有足够间隙，以防产生虹吸现象

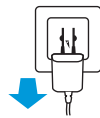

- ⚠ 长期不使用产品时，建议断开电源，将旁通阀置于旁通位置

- ⊘ 表示【禁止】的内容

- ⚠ 表示【强制】的内容

- ⚠ 注意可能造成轻伤或者财产损失的事项

注意事项

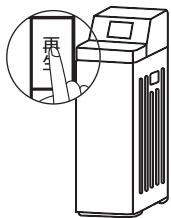

- ❗ 初次使用或停用很长一段时间后再次使用本机器，请手动再生对树脂进行冲洗

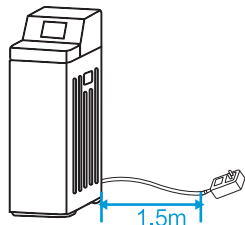

- ❗ 本机器1.5m范围内需要一个220V电源插座，为适配器提供电源。适配器电源线长1.5m，确保电源插座及适配器位于室内，以防潮湿天气对产品的影响

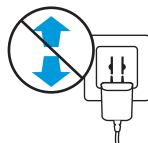

- ❗ 本产品带有自动再生功能，请勿频繁断电或拔除电源连线

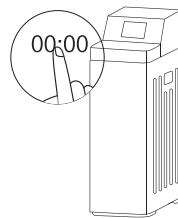

- ❗ 初次上电或断电一段时间后重新上电，时间将闪烁显示，表示需要重新设置当前时间

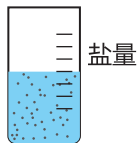

- ❗ 机器运行中应注意检查盐箱中盐量



- ⊘ 避免在以下场所使用、存放产品：强烈阳光照射的地方，易造成产品部件老化；低于4℃，高于38℃的地方，可能损坏滤料；附近有高温或强磁器具，可能引起火灾、产品损坏或电路故障；潮湿或多尘的区域，可能引起电路损坏

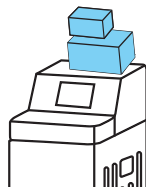

- ❗ 请勿在产品上放置重物

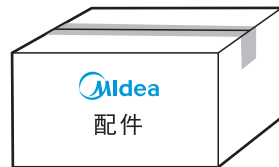

- ❗ 为保证产品正常运转，请务必使用本公司提供的配件、软化树脂和再生剂

⊘ 表示【禁止】的内容

❗ 表示【强制】的内容

⚠ 注意可能造成轻伤或者财产损失的事项

注意事项



- ⊘ 请勿让幼童操作、接触、靠近或攀爬本产品，儿童及智力障碍人士应在监护者协同下使用

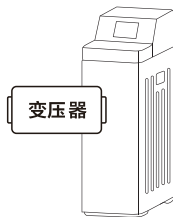

- ⊘ 请不要使用升压变压器连接到电源插头

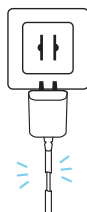

- ⊘ 切断电源时，请勿直接拉拔电源线，以防拉断

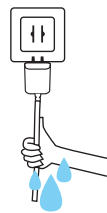

- ⚠ 请保持电源插头清洁，勿用湿手插拔电源插头；与本产品连接的固定线路必须配有全极断开装置

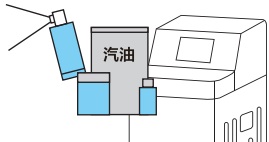

- ⚠ 请勿将易燃、易挥发性物质靠近本机

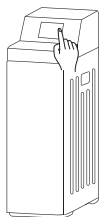

- ⚠ 请定期清洗和再生

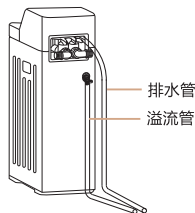

- ⚠ 溢流管、排水管须使用随机配管，不能擅自增加配管长度，更不能减少管径

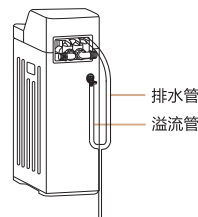

- ⚠ 严禁将溢流管和排水管合并到一条管，引入排水口

⊘ 表示【禁止】的内容

⚠ 表示【强制】的内容

⚠ 注意可能造成轻伤或者财产损失的事项

出厂设置

内容		数值设置范围	出厂预设值			设置最小增减额
			QS1776-90	QS1776-130	QS1776-200	
当前 时间	小时	00-23	08	08	08	1小时
	分钟	00-59	00	00	00	1分钟
	月份	01-12	1	1	1	1月
	日期	01-31	1	1	1	1日
	年代	2000-2039	2017	2017	2017	1年
进水硬度		10-800 PPM	200	200	200	10PPM
盐位设置		0-70kg	0	0	0	1kg
进水Fe离子含量		0-5PPM	0	0	0	0.1PPM
再生时间		00:00-23:00	02:00	02:00	02:00	1小时
再生间隔天		0-15天	0	0	0	1天
溶盐时长		2-9小时	2小时	2小时	2小时	1小时
反洗时长		0-99分钟	3分钟	4分钟	7分钟	1分钟
正洗时长		0-99分钟	1分钟	1分钟	2分钟	1分钟
低盐位报警声音		ON/OFF	ON	ON	ON	/
度假模式		ON/OFF	ON	ON	ON	/
冲洗周期		0-10天	4天	4天	4天	1天
维保周期		0、26、52、78周	0	0	0	/
产品型号		QS1776-90 QS1776-130 QS1776-200	QS1776-90	QS1776-130	QS1776-200	/

基本参数

型号	QS1776-90	QS1776-130	QS1776-200
净水流量	1m ³ /h	1.5m ³ /h	2m ³ /h
再生周期	1.7m ³	2.3m ³	3.4m ³
额定总净水量	10200m ³	13800m ³	20400m ³
高效树脂容量	9L	13L	20L
额定电压	12VDC		
额定功率	2W		
工作压力	0.14-0.35MPa		
进水水温	4-40℃		
适用水质	市政自来水		
进、出水接口规格	3/4"外螺纹	1" 外螺纹	
卫生许可批件文号	粤卫水字[2018]-05-第S0258号		
产品尺寸	430x270x535mm	455×270×835mm	455×270×1116mm

水处理材料数量（重量）和规格

机型号	名称	规格	数量	使用年限
AS1776-90	玻璃钢滤桶	Φ8英寸x17英寸	1个	10年
	离子交换树脂	SR1L Na 0.3-1.2mm	9L	10年
	中心管	DN26	1套	10年
	盐箱	45L	1套	10年
AS1776-120	玻璃钢滤桶	Φ8英寸x22英寸	1个	10年
	离子交换树脂	SR1L Na 0.3-1.2mm	12L	10年
	中心管	DN26	1套	10年
	盐箱	54L	1套	10年
AS1776-200	玻璃钢滤桶	Φ8英寸x35英寸	1个	10年
	离子交换树脂	SR1L Na 0.3-1.2mm	20L	10年
	中心管	DN26	1套	10年
	盐箱	64L	1套	10年

清洁保养

- 1.本产品由我司专业人员定期上门保养及更换滤材，以保证出水品质。
- 2.产品清洁保养时请不要使用肥皂、洗涤剂、稀释剂、汽油、酒精等强挥发性溶剂否则可能造成裂纹、划伤和变色。
- 3.请勿直接洒水清洗机器。

工作原理

软水机正常制软水的过程，我们称为“工作”（见下图）。工作过程中，硬水从进水口进入软水机，穿过树脂层时，树脂上的钠离子与水中的硬度离子发生离子交换，使水中硬度离子浓度下降，出水硬度降低，即完成水质的软化。

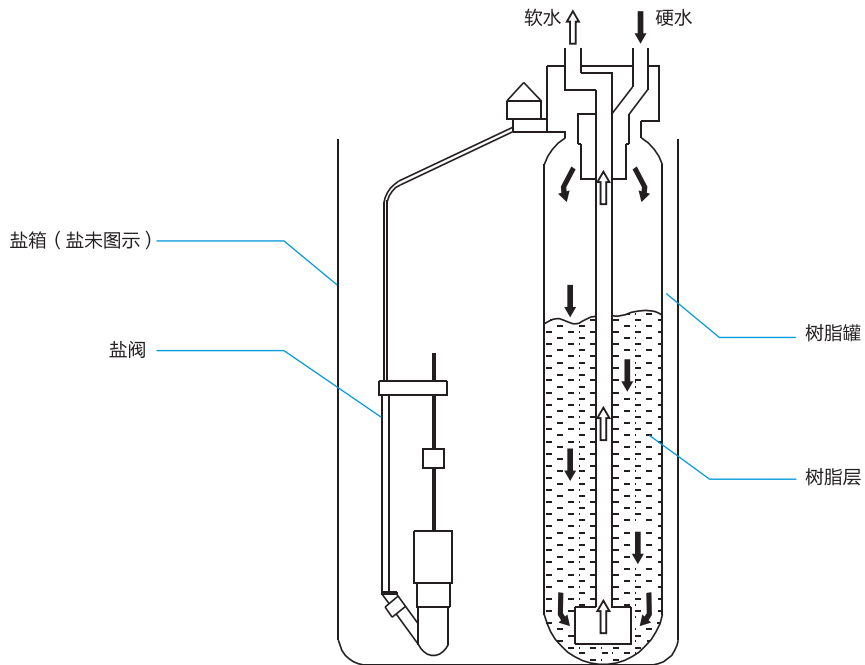

工作原理

一段时间后，随着树脂吸附硬度离子达到饱和，软水机逐渐失去了软化功能，就需要通过再生恢复树脂的软化能力。软水机再生发生在凌晨2:00(出厂默认设置)，包含5个步骤，即注水、溶盐、吸盐/慢洗、反洗、正洗（如下图所示）。

1 注水

注水阶段，硬水穿过树脂层，软化后注入盐箱

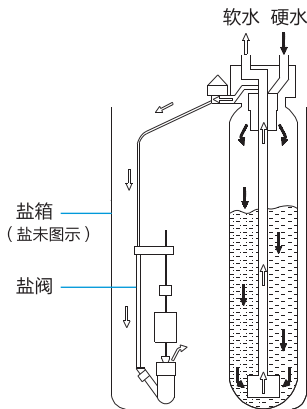

2 溶盐

注水完成后，注入的水将盐箱中盐溶解形成盐水。在溶盐阶段，软水机能够正常制软水

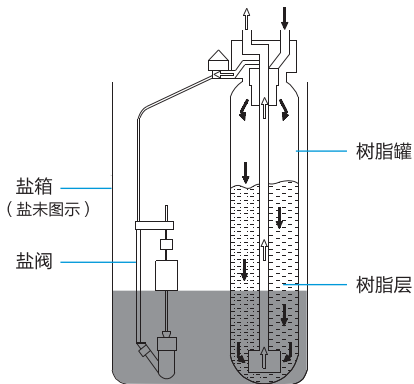

3 吸盐/慢洗

盐水从盐箱中流入树脂罐。盐水为再生剂，用于置换树脂中的硬度离子，硬度离子及盐水通过排水口排出

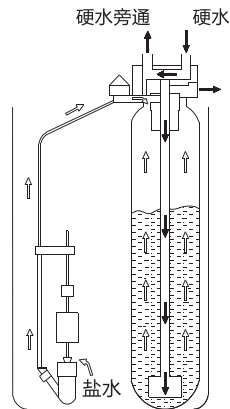

工作原理

4 反洗

反洗过程中，水快速向上穿过树脂层。疏松树脂同时冲洗掉树脂中聚集的铁、污物及沉积物，从排水口排出

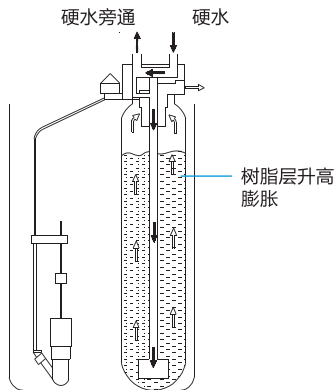

5 正洗

反洗完成后，水快速向下穿过树脂层，快速水流冲洗掉树脂罐底部的盐水，紧实滤料，正洗后，软水机恢复软水供应

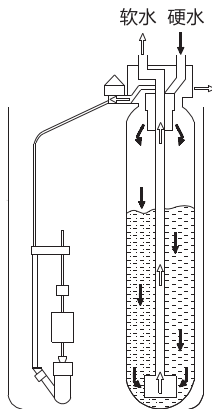

异常现象检测

以下为常见异常的判断与检查，若简单处理无法排除，请送维修网点或向拨打客服热线进行咨询。请不要自行拆卸修理，以免发生危险或者对软水机造成损害

现象	可能原因	排除方法
没有软水	盐箱中无盐(或产生盐桥)	重新加入盐，或打破盐桥，手动操作进行立即再生
	旁通阀处于旁通位置	将旁通阀置于工作位置
	排水软管缠绕	排水管不能有缠绕、锐弯或者升高到超出软水机的位置
有时出现硬水	硬度值设置太低	重新设置水的硬度，使之与实际硬度一致
	软水机再生时用水	避免再生时用水，因为此时用的水很有可能没有经过树脂层软化，另外，再生时用水也会导致再生不充分
	进水的硬度增加	设置一个新的硬度值
	进水流量过大	减少进水流量或选择合适额定流量的软水机
显示窗显示（E1）报障	工作位不正确	按确认键进行复位，如未恢复，请与当地经销服务网点联系
显示窗显示（E2）报障	光感没有信号发出	按确认键进行复位，如未恢复，请与当地经销服务网点联系
显示窗显示（E3）报障	电机过载或卡住	按确认键进行复位，如未恢复，请与当地经销服务网点联系
显示窗显示（E4）报障	一直找不到工作位	按确认键进行复位，如未恢复，请与当地经销服务网点联系



安装维修保养

(手册中部分图表与实物存在差异，具体以实物为准)

整机安装

旁通阀、弯头安装

① 将顶盖打开

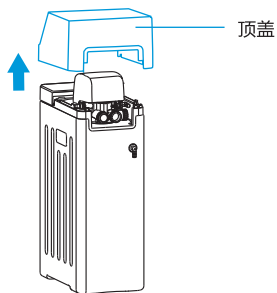

② 将旁通阀螺母端插入控制阀进、出水口（注意：旁通阀上代表水流方向的箭头与控制阀上一致），旋紧螺母将其固定

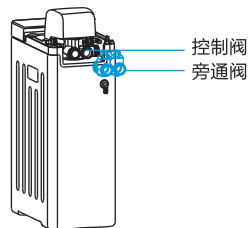

③ 将弯头螺母端插入旁通阀进、出水口，旋紧螺母固定

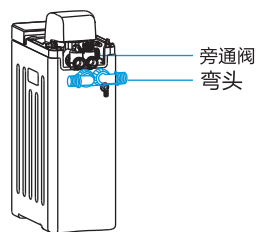

排水管安装

先将管夹套在软管上，然后将软管套到排水弯头上，锁紧管夹将软管固定

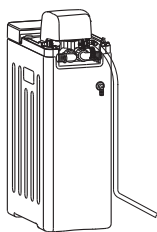
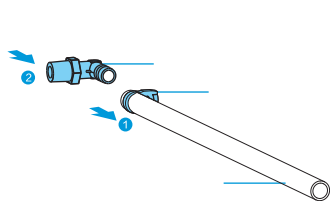

电源适配器安装

将电源适配器接线端与控制阀电源接口连接，用卡箍固定，然后装回顶盖

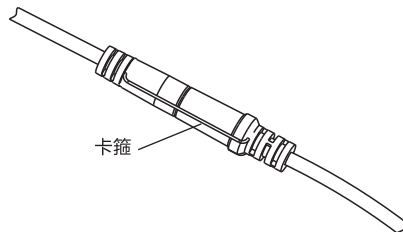

整机安装

安装操作需由当地经销服务网点的专业人员进行

溢流管安装

① 将管夹套在软管上

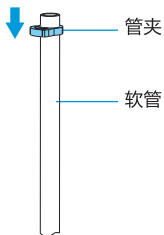

② 将软管套到溢流弯头上

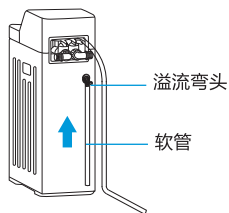

③ 锁紧管夹将软管固定，同时整理排水管和溢流管，将其插入地漏等排水口并固定。软管末端与排水口之间至少应留出40mm间隙，以防产生虹吸

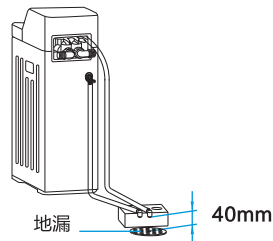

进、出水管安装

将进、出水管分别与机器进、出水口弯头连接(注：与进、出水管相连所涉及的管理、接头等配件客户需自行购买、配备，产品不含此附件。)

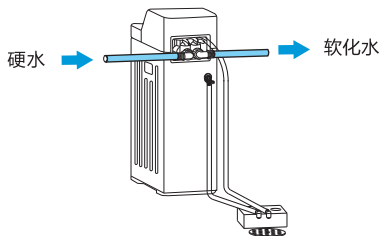

整机安装

安装操作需由当地经销服务网点的专业人员进行

安装警告

连接进、出水管路时，请注意下列事项：

- 1、关闭室内主管阀门，打开水龙头释放管内压力。
- 2、确保进水管、出水管分别与机器的进水口、出水口连接，不要装反，务必使用旁通阀。
- 3、当使用可拆除软管组件与水源连接时，务必使用新软管组件，旧软管组件不能重复使用。
- 4、如果用焊接管来安装进、出水管，管路与机器连接之前，完成所有焊接，焊接产生的热量会损坏塑料零部件。
- 5、进、出水管与安装接头螺纹连接处要缠生料带，旋紧时要小心不要使螺纹错扣。
- 6、进、出水管与机器连接后要固定，使旁通阀不承受重量。

机器调试

- 1、将机器旁通阀置于“旁通”位置，然后打开水龙头和主管阀门，对管路内的杂质进行冲洗，冲洗完后关闭龙头；
 - 2、将旁通阀置于“工作”位置，总进水阀打开1/4；
 - 3、手工启动立即再生，并快速将阀切换回“反洗”位置，拔掉电源；
 - 4、观察排水管，待排水管水流稳定无气泡时，全开总进水阀，并保持“反洗”约5分钟。
 - 5、插上电源，按确认键将阀切换到正洗位置，让程序自动完成，并回到待机状态。
 - 6、关闭水龙头，检查所有接头处有无漏水，如果没有，便向盐箱中加盐。
 - 7、根据机器安装地的实际情况，对各项参数进行设置，设置完成后启动立即再生。再生完成后，机器便可正常使用。
- 注：旁通阀处于工作、旁通位置时手柄位置状态分别右边所示：

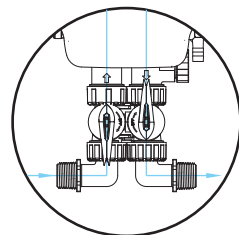

工作位置

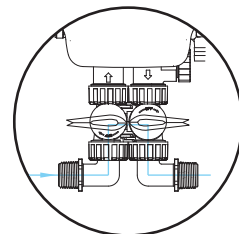







旁通位置

运行警告

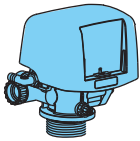
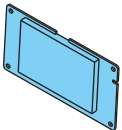
- 1、当出现低盐位报警时应及时向盐箱中加盐，并重新设置盐箱中的盐量；
- 2、在潮湿地区，应定期检查盐箱是否形成盐桥，若形成盐桥须及时打破，以免影响机器的使用性能。

零部件保养说明

为了更好地保证本机处于良好的运行状态，下表列出关键部件的清单，这些部件在使用过程中，会因为堵塞、饱和、老化等原因，逐步丧失原有的效能或特性，会导致设备出现安全隐患，请您及时保养、维护、更换。

序号	1	2	3	4	5	6	7
类别	电控类	电控类	电控类	耗材	阀类	储水容器	承压容器
名称	控制阀	显示板	电源适配器	树脂	盐阀	盐箱	玻璃钢罐
图片							
失效原因	堵塞	疲劳、老化	疲劳、老化	堵塞、中毒	堵塞	疲劳、老化	疲劳、老化
保养周期	36个月	36个月	30个月	根据各地水质 定期保养更换	36个月	60个月	60个月

产品中有毒有害物质或元素的名称及含量

零部件名称	中国RoHS管控物质或元素					
	铅(Pb)	汞(Hg)	镉(Cd)	六价铬 (Cr(VI))	多溴联苯 (PBBs)	多溴二苯醚 (PBDEs)
内外部塑料件总成	○	○	○	○	○	○
尼龙钉	○	○	○	○	○	○
五金小件	○	○	○	○	○	○
包装印刷件	○	○	○	○	○	○
控制阀、显示屏	X	○	○	○	○	○
logo	X	○	○	○	○	○
电源适配器	X	○	○	○	○	○
布水器组件	○	○	○	○	○	○
接头管件	○	○	○	○	○	○
胶带、打包带、双面胶	○	○	○	○	○	○
密封圈	○	○	○	○	○	○
玻璃钢罐	X	○	○	○	○	○
盐阀盐井组件	X	○	○	○	○	○
塑料管夹	X	○	○	○	○	○
按键板	○	○	○	○	○	○
树脂	○	○	○	○	○	○

备注：

- “○”表示中国RoHS管控物质或元素在该部件所有均质材料中的含量均在GB/T 26572规定的限量要求以下；
- “×”表示中国RoHS管控物质或元素至少在该部件的某一均质材料中的含量超出GB/T 26572规定的限量要求；
- 清单中所包含零部件依据不同产品型号略有不同，具体以实物为准；

 本产品说明书所述的正常情况下使用时的“环保使用期限”为10年，该期限引用自中国家用电器协会《关于家用电器环保使用期限的指导意见》。

保修卡

相关信息

用户姓名

常用电话

通讯地址

产品型号

产品编号

购买店铺

购买时间

维修点

发票号码

维修记录

维修日期

故障内容

处理详情

维修单位名称

维修单位电话

维修员签名

维修服务保证



产品如有故障，请与本公司当地经销商服务网点或客户服务中心联系。

美的牌软水机实行整机保修三年，控制阀和耗材不在保修范围之内（耗材包括树脂、再生盐）。

保修期的起始日期以产品发票日期为准。

下列情况之一者，不属于保修范围：

- 1.消费者使用、保管、维护不当造成损坏。
- 2.非本公司指定维修部自行装拆修理而造成损坏。
- 3.发票型号与维修产品型号不符或者有涂改。
- 4.无有效发票。
- 5.因不可抗力力造成损坏。
- 6.用本公司的非标配的赠品或附件所发生的质量事故，我司不负责任。
- 7.本产品用于非家庭用途，将实行整机保修半年。
- 8.属人为造成故障或使用不当造成故障不属于保修范围。
- 9.请遵照本说明书要求正确安装使用，产品安全使用年限为10年。
- 10.超出正常使用条件，强行使用本产品造成故障或者损坏的不属于保修范围。

不属于保修范围内的产品，本公司客户服务中心仍热情为您服务。

维修电话：400-830-8289

在购买本公司产品时，请立即填写此保修卡请妥善保管保修卡，消费者不必将其寄回本公司，维修时请携带保修卡及有效发票正本佛山市美的清湖净水设备有限公司

产品满意度调查

- | | | | |
|-----------------------|---|---------------|---|
| ■ 安装效果 | <input type="checkbox"/> 好 <input type="checkbox"/> 一般 <input type="checkbox"/> 差 | ■ 使用原配附件 | <input type="checkbox"/> 是 <input type="checkbox"/> 否 |
| ■ 服务态度 | <input type="checkbox"/> 好 <input type="checkbox"/> 一般 <input type="checkbox"/> 差 | ■ 是否试机安检 | <input type="checkbox"/> 是 <input type="checkbox"/> 否 |
| ■ 服务时效 | <input type="checkbox"/> 24小时 <input type="checkbox"/> 48小时 | ■ 是否讲解安全使用常识 | <input type="checkbox"/> 是 <input type="checkbox"/> 否 |
| ■ 是否检测自来水进水压力 | <input type="checkbox"/> 是 <input type="checkbox"/> 否 | ■ 是否对用电环境进行检查 | <input type="checkbox"/> 是 <input type="checkbox"/> 否 |
| ■ 实测自来水压力值 _____ MPa | | ■ 安装位置 | <input type="checkbox"/> 浴室 <input type="checkbox"/> 厨房 <input type="checkbox"/> 阳台 <input type="checkbox"/> 其他 |
| ■ 实测自来水进水硬度 _____ PPM | | | |
| ■ 是否收费 | <input type="checkbox"/> 是 <input type="checkbox"/> 否 | 项目: | <input type="checkbox"/> _____ <input type="checkbox"/> _____ <input type="checkbox"/> _____ |

金额合计: _____ 元

配件明细: 满意 一般 不满意

尊敬的用户, 请您对此次安装做出评价!

企业标准编号：

Q/MDQH 003-2018家用和类似用途水质软化处理机

TEL 400-830-8289

佛山市美的清湖净水设备有限公司

地址：佛山市顺德区北滘镇广教社区居民委员会广乐路68号1号厂房二楼之二

邮编：528311

网址：www.midea.com

版本号：201909(A版)

物料编码：16163200002901