

食物垃圾处理		Jiemer杰美 广东杰美科技有限公司	
物料编码	2.16.12.0005	物料名称	快速入门指南
订单号 客户型号	美的-MD1-AC56A-CN	工厂型号	L9
日期	2020-07-31	制 图	Jennifer
审 核		比 例	1:1
核 准		版 本	A0
材 质			
备注说明	1、105g哑粉纸，印刷颜色为双色印刷； 2、规格为400mm*140mm双面，4折页，成品尺寸100*140mm；		

快速入门指南

食物垃圾处理器



微信扫描二维码，获取电子说明书

使用前请仔细阅读本手册，并妥善保管



产品简介

△注意

由于我们的产品在不断的升级，如实物与下图存在差异，请以实物为准。

部件展示

1. 整机

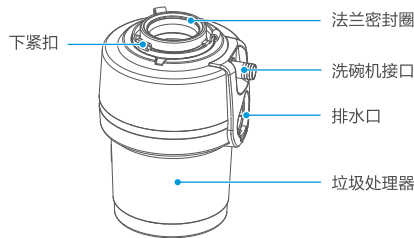

2. 法兰组件

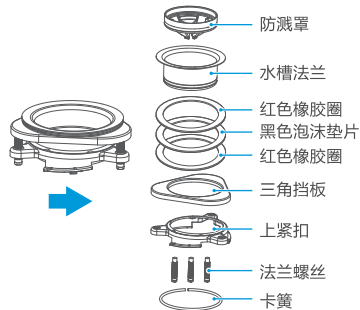

3. 四通管组件



4. 排水管组件

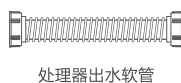

5. 其他

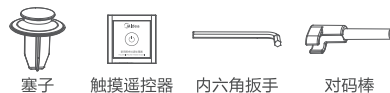

注意事项

当本电器产品在儿童附近使用时，务必严密监督，以确保降低受伤危险。

不要把手指或手伸入处理器中。

在试图清理处理器中的阻塞物或异物时，应关掉处理器电源开关或拔下电源插头。

如需松动处理器中的阻塞物，应使用长木制件，例如木勺、扫帚或拖把的把手。

如需取出处理器中的物质，使用长柄夹具或钳具。如果处理器采用电磁驱动，只能使用非磁性工具。

在不使用处理器时，请将水槽塞子盖好，以免处理器内掉入其他物体。

家用食物垃圾处理器，按国家标准设计。仅供间断使用，非连续使用的工业处理器。

不得在处理器中放入以下物质：

1. 蛤蜊壳或牡蛎壳；
2. 大块整骨或鱼骨、鱼鳞；
3. 未碎裂的玉米苞叶；
4. 玻璃、瓷器或塑料、塑料袋等；
5. 金属，例如瓶盖、易拉罐、汤勺等；
6. 腐蚀剂、排水管清洁剂或类似产品；
7. 热油或其它高温液体。



微信扫一扫，服务立马到

MD1-AC56A-CN

TEL 400-8899-315

佛山市顺德区美的洗涤电器制造有限公司
地址：广东省佛山市顺德区北滘工业园
邮编：528311
网址：www.midea.com
邮箱：service@midea.com.cn

本资料上所有内容均经过认真核对，如有任何印刷错漏或内容上的误解，可向本公司咨询。
注：产品若有技术改进，会编进新版手册中，恕不另行通知。产品外观、颜色如有改动，以实物为准。

使用说明

1 打开冷水水龙头

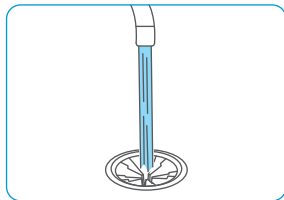

2 开启遥控开关

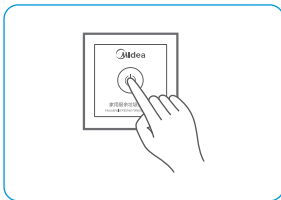

3 将食物垃圾倒入水槽口 (不能倒入极其坚硬物)

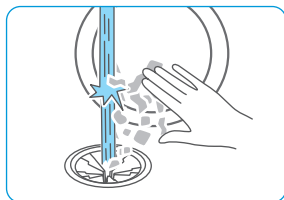

4 运行处理器, 直至仅能听到 马达和水流声为止

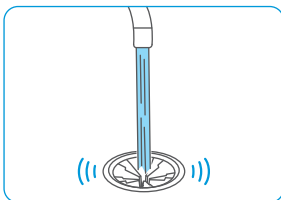

5 研磨完成时关闭遥控开关

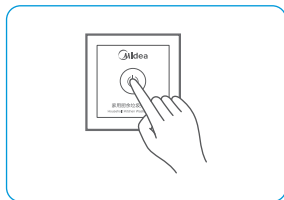

6 关闭处理器15秒后, 关闭 水龙头



常见问题

△注意

当您遇到问题寻求修理或换零配件前, 我们建议您进行如下检查:

故障现象	可能的原因	故障处理方法
噪音过大(不包括处理器在研磨骨头或果核发出的声音)	•可能是您的金属餐具、瓶盖或其他异物掉入您的处理器。	•拆下防溅罩, 使用钳子将异物夹出后放入防溅罩。
处理器漏水	•水槽与处理器法兰接口未能有效连接; 上紧扣螺丝未能拧紧; 密封圈未能有效安装。 •如果是从处理器排水口漏水, 则可能是接口螺丝松动, 或者是水管破裂。	•检查密封圈是否有效安装, 同步拧紧上紧扣上的三颗法兰螺丝, 或更换密封圈。 •检查排水口是否异常, 拧紧接口螺丝或更换排水管。
处理器无法启动	•遥控器电池电压过低造成不能启动机器时。 •过载过热或异物掉入导致马达保护器跳保护。	•用户需自行更换遥控器纽扣电池CR2032, 参照《用户手册》。 •拔掉处理器电源插头。检查粉碎仓将异物用长夹子或筷子取出。使用配件中的内六角扳手插入机器底部正中的内六角维护孔内, 顺/逆时针旋转(如图a),直到转动顺畅为止。用户需自行手动复位(如图b)。插上电源, 启动处理器可正常操作。

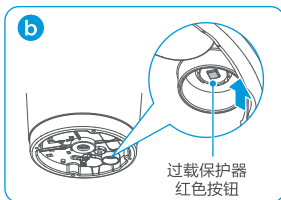
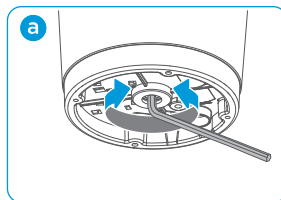

注: 在进行上图操作前请务必断开电源。

常见问题

△注意

当您遇到问题寻求修理或换零配件前, 我们建议您进行如下检查:

故障现象	可能的原因	故障处理方法
处理器无法启动	•低压堵转后软件保护。 •遥控器丢码或对码异常。 •机器供电异常。	•若发现保护器未动作, 则排除保护器原因, 就是低压堵转后触发了软件保护。需拔掉电源线, 手动取出异物, 重新上电才能启动。 •若排除上述两个原因还未能启动, 则可能是遥控器开关丢码或对码异常引起。如果按下遥控按键机器无反应, 首先确认复位按钮是否已动作、刀盘是否卡住, 若排除此两点问题, 可能是遥控按键与接收器对码异常, 导致机器无法接收遥控信号, 请进行以下操作: 首先接通处理器电源, 长按遥控面板3~5秒, 同时使用对码棒按住处理器底部数据清除按钮(如左图), 待机器有反应后松开, 便完成对码。 •排除上述三个原因后还未能正常启动, 则需检查供电是否正常。 •排除上述所有原因后还未能正常启动, 请联系售后专业维修人员更换损坏部件, 用户切勿自行拆机更换。

技术参数

电压 (V)	220V~
频率 (Hz)	50Hz
空载电流 (A)	2.85
转速 (r/min)	1450
功率 (W)	500W
研磨等级	四级

清理和维护

本电动机已有终身润滑剂, 请勿另行添加润滑剂!

本处理器为自清洁型, 每次使用完成后都会自动清洗, 但长时间的使用后, 厨房废弃物颗粒可能会堆积在防溅罩和研磨腔内可能会引起异味, 此时我们可以对处理器进行清理:

- 1.关掉处理器电源。
- 2.使用抹布清理防溅罩及研磨腔。
- 3.盖上处理器水槽塞, 往水槽内注入半水槽以上35°C左右的温水。
- 4.往水中加入半勺小苏打, 然后运行处理器并拿开水槽塞来冲洗那些堆积的厨房废弃物颗粒。

备注:

绝对不能向您的处理器内投入的碱液或化学清洁剂, 以免内部的金属件受到腐蚀;

本系列处理器配备可拆卸防溅罩, 便于更换及清洗, 只需要将防溅罩拿起即可;

如需更换, 将防溅罩插入水槽法兰直到达到底部即可;

如您觉得清洗比较麻烦, 也可以在处理器内放入一定量的柠檬或柚子皮等来清洗处理器。