

说明书菲林制作单	
图号	SC-311-40
型 号	
名 称	中文说明书
印刷颜色	两色印刷
材 料	80g双胶纸
成型方式	装订
尺 寸	145x210mm±3
设计/日期	刘嘉敏2021.06.04

注：本文件含有美的集团的绝密信息，禁止任何人未经授权以任何形式使用（包括但不限于全部或部分地泄露、复制、或散发）



使用说明书

美的淋浴花洒套装

使用前请仔细阅读本说明书，并妥善保管

Dear user

尊敬的用户：

感谢您选择和使用美的公司的产品！

为了您正确使用本淋浴花洒套装产品，请在产品安装和使用前仔细阅读本说明书以供参考，说明书中贴有产品条码请妥善保管。

欢迎使用淋浴花洒套装，为了正确使用和维护本产品，用户必须严格按照本《使用说明书》（后简称说明书）中所阐述的安装规范，由专业人员安装，并按照说明书中的使用方法使用。否则，对于未按照说明书规定安装、使用而造成的产品损坏或财产损失，甚至人身伤害，本公司不承担任何经济 and 法律责任。

- 本型号淋浴器是调节热水器冷热水混合比例的设备，不适用于其它工业用途。
- 本产品必须在0℃以上的环境下使用，一般安装于室内。
- 本产品已经出厂检测及调试，已装配完整的产品部件，非专业人员请勿拆卸。
- 在安装产品时请依照技术参数，如超出使用条件范围请在安装前调整，管道压力过高请安装减压阀。
- 本产品中含有硅胶等不耐高温成分，请勿在高温环境下使用，勿在超过80度的水温下长时间使用。

- ☑在墙上钻任何孔时，请确保在您准备钻孔的地方没有隐藏的管道和电缆。
- ☑在正常的清洗维护过程中，要注意保护好各部件的完好。
- ☑本说明书中，图片为示意图，与实物不符之处，以实物为准。
- ☑任何因用户安装不当、使用不当所造成的故障，将不在保修范围内。
- ☑顶喷花洒上贴有产品条码，请勿撕下。

感谢您选择和使用美的产品，我们承诺您美的淋浴花洒套装产品需要安装时，将为您提供成套增值服务：

- 1.产品一次安装到位；
- 2.讲解指导使用：指导您正确使用、讲解保养知识，以延长产品寿命；
- 3.产品维护保养：产品安装后，对产品维护保养，以延长产品寿命；
- 4.现场清理服务：服务完毕将服务现场清理干净。

欢迎您对我们的服务进行监督，一旦我们的服务承诺未执行到位，请拨打全国统一客服电话4008899315进行投诉。

目录

使用须知	用户必读	01
	装箱清单	02
	产品说明	03
	安装工具	04
安装说明	安装步骤	05
使用说明	使用说明	07
服务指南	清洁护理	08
	故障分析与处理	09
	包修须知	
	保修卡	
	产品满意程度	

使用须知

用户必读

△注意

为保证使用安全，避免对您和他人造成伤害和财产损失，请您务必遵守以下安全注意事项，不遵守安全警告而错误使用可能导致事故发生。

- ☑本型号淋浴花洒套装是调节热水器冷热水混合比例的设备，不适用于其它工业用途。
- ☑本产品必须在0℃以上的环境下使用，一般安装于室内。
- ☑本产品已经出厂检测及调试，已装配完整的产品部件，非专业人员请勿拆卸。
- ☑在安装产品时请依照技术参数，如超出使用条件范围请在安装前调整，管道压力过高请安装减压阀。
- ☑本产品中含有硅胶等不耐高温成分，请勿在高温环境下使用，务在超过80℃的水温下长时间使用。
- ☑在墙上钻任何孔时，请确保在您准备钻孔的地方没有隐藏的管道和电缆。
- ☑在正常的清洗维护过程中，要注意保护好各部件的完好。
- ☑本说明书中，图片为示意图，与实物不符之处，以实物为准。
- ☑任何因用户安装不当、使用不当所造成的故障，将不在保修范围内。
- ☑顶喷花洒上贴有产品条码，请勿撕下。

! 本产品必须由本公司指定机构（用户可拨打4008899315热线电话获取指定机构的服务）进行安装、移装。自行安装、移装、改装可能损坏产品，甚至产生重大安全隐患，危及人身财产安全。非本公司指定机构对本产品进行过安装、移装、改装的，本公司将不再对本产品造成的任何损害承担责任。

装箱清单

序号	名称	数量
1	顶喷花洒	1个
2	顶喷弯管（带3个O型圈）	1个
3	配件包（自攻螺钉M4*30mm、墙塞 ϕ 6.5*30mm、六角扳手2.5mm、2个M5*5六角紧定螺钉、2.5厚度密封垫片）	1包
4	底座	1个
5	升降固定座	1个
6	手持花洒	1个
7	移动架	1个
8	立管	1个
9	说明书	1本
10	花洒软管	1个
11	龙头主体	1个
12	曲脚装饰盖	2个
13	曲脚	2个
14	垫片	2个

产品说明

技术参数

产品型号	SC-311
适用水质	市政自来水
工作压力	0.1~0.5MPa
进水温度	0℃~65℃

组件名称

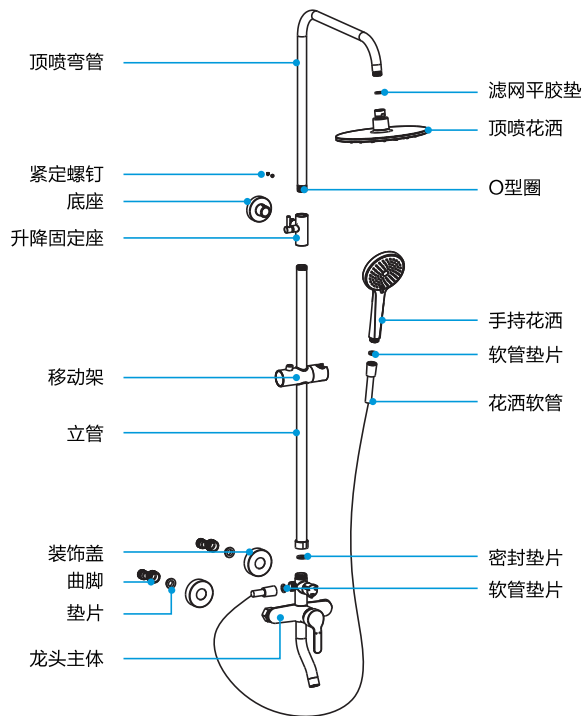

尺寸图

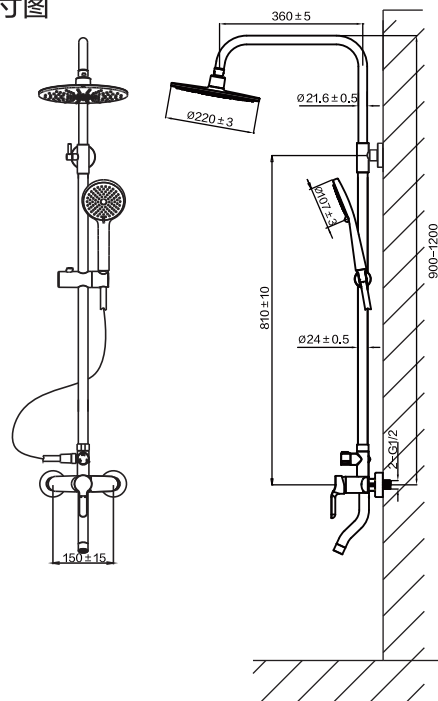

安装工具

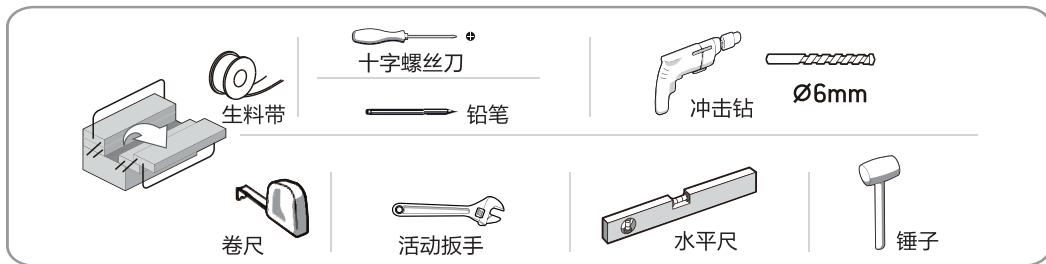

⚠ 注意：在更换或者拆卸龙头之前，首先一定要断掉水源，然后释放水压，并检查水路，确保其彻底关闭。

备注：安装说明书中的图片或文字描述，若与实物不符，请以实物为准。

安装说明

安装步骤

步骤一: 安装前检查

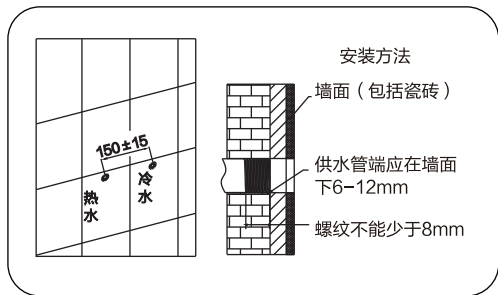

步骤二: 安装曲脚

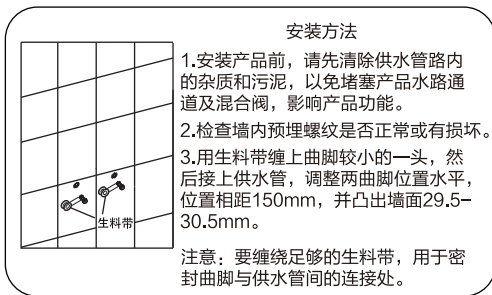

步骤三: 安装龙头

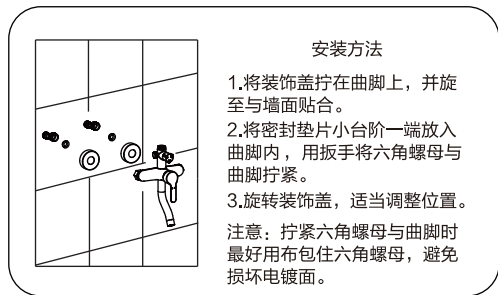

步骤四: 定位打孔

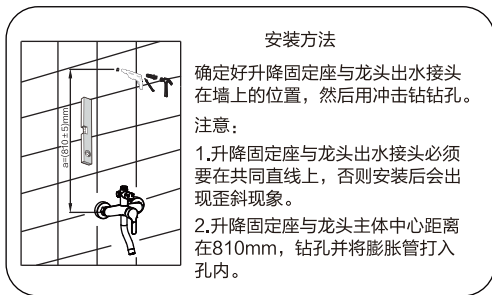

步骤五: 淋浴器组装

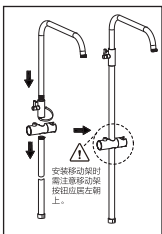

安装方法

将移动架套入立管后再接上升降固定座旋紧，再插入顶喷弯管，抽拉顶喷弯管，调整适当位置，如左图所示。

注意：插入顶喷弯管时应缓慢，避免破坏O圈，同时升降固定座上的小把手应处于拧松状态。

步骤六: 安装锁紧

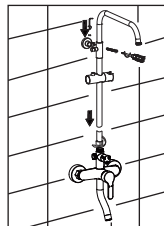

安装方法

1.将底座装在钻孔的位置，并用自攻螺钉固定。

2.将装好的立管组件插入底座中，并在立管螺母内放入垫片连接好主体，用扳手旋紧，然后用六角扳手旋紧底座上的紧定螺钉。

注：杆件与龙头组装时需使用密封垫片。

步骤七: 安装花洒

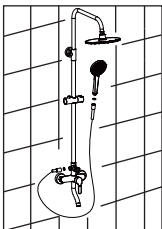

安装方法

1.将垫片放入顶喷花洒接口内，并与顶喷弯管连接旋紧，装好后适当调整角度和高度，然后旋紧升降固定座上小把手。

2.将花洒软管一端与手提花洒连接并旋紧，另一端与龙头主体的手提花洒接口连接并旋紧，最后将手提花洒挂入移动架上并调节合适角度。

步骤八: 注意事项

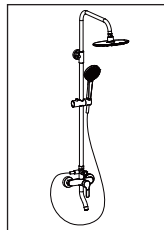

安装完成后效果图

注意：

1.龙头左侧进水口接热水，右进水口接冷水，严禁反接。

2.龙头必须在0℃以上环境下使用。

使用说明

- 1.打开水源，检查各连接处是否漏水；
- 2.把手向上为开启，角度越大，流量越大，反之，角度越小流量越小，直至关闭，当把手向上开启时，左旋调节，热水供水量增多，右旋调节，冷水供水量增多；
- 3.切换分水，通过旋转分水把手可切换不同功能出水；
- 4.出水嘴可作360度旋转；
- 5.使用产品时，先开冷水，再开热水调温，不要对准人体，以免烫伤。

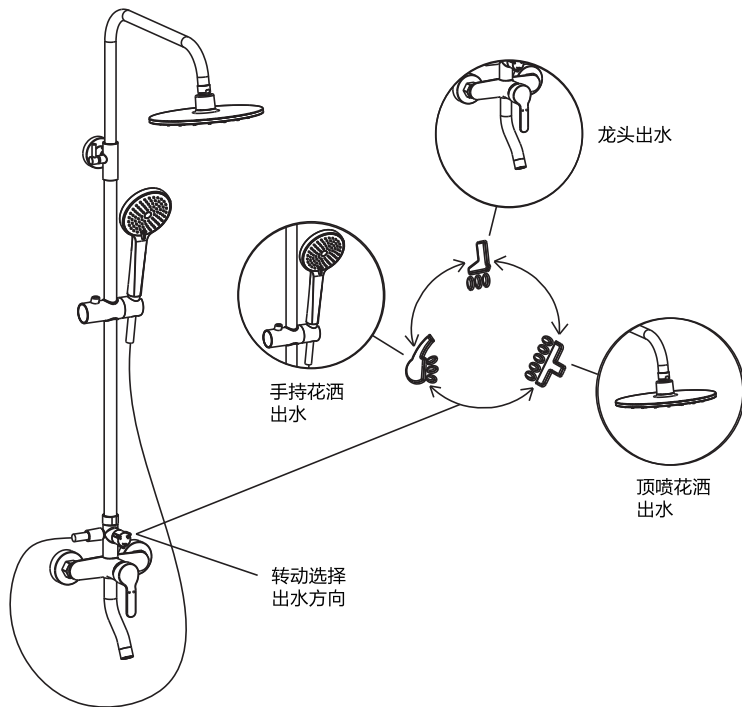

服务指南

清洁护理

- 1、为保持产品的光洁明亮，请经常或定期清洁产品；
- 2、只用清水漂净，用软棉布抹干产品；
- 3、切勿使用任何具有研磨作用的清洁剂，砂布或砂纸；
- 4、切勿使用任何具有酸性作用的清洁剂，或粗糙的清洁或肥皂擦亮。

如需进行大量清洁工作，请遵照下列程序：

- 1、使用清水及软布，尽量清除表面污垢及垢膜；
- 2、使用下列任何一种清洁剂去除表面污垢及垢膜。

温和的液体清洁剂

无色的玻璃清洁剂，不具研磨作用并能完全溶解的粉状清洁剂（并按制造指示混合）

不含磨损作用的擦亮液

清洁完成后，请即用清水清除全部清洗剂，并用软棉布抹干。

1.手持花洒清洗



将软胶出水咀轻轻拨动，出水咀的杂物自动会被水冲出。

2.顶喷花洒清洗

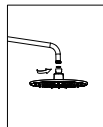

将花洒旋出，清理滤网胶垫处的脏污，将软胶出水咀轻轻拨动，出水咀的杂物自动会被水冲出。

3.龙头清洗

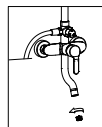

逆时针旋转取出起泡器进行清洗。

故障分析与处理

异常现象	原因分析	处理对策
不出水	1.自来水管无水或者水源开关未开启	检查自来水管内是否有水，水源开关是否开启，开启水源开关，使自来水管内有充足的水
	2.自来水管或进水管被堵塞	检查自来水管或进水管是否被堵塞，并使之畅通
	3.龙头开关未打开或出水管被堵塞	检查龙头开关是开关状态出水管是被堵塞，并使之畅通
	4.出水阀芯进出孔被泥沙或杂物堵塞	安装前务必先清除自来水管内杂物及泥沙以免堵塞龙头阀芯
出水小	1.水源水流量不够充足	检查水源水流量是否充足，并使之流量充足
	2.水源开关未是全部开启状态	检查水源开关，并使之全部开启状态
	3.进水管内部分被堵塞	检查进水管孔道是否畅通，使之呈畅通状态
	4.出水阀芯进出孔道部分被堵塞	清洗进出水孔，确保杂物清除
	5.起泡器被堵塞	关闭开关，拆卸起泡器，用清水进行冲洗使之干净无杂物
漏水	1.阀芯处密封失效	检查阀芯压盖安装、确认压盖锁紧，阀芯不松晃
	2.主体与立管密封失效	检查立管螺母连接状态、并确保密封垫无破损
	3.曲脚与主体密封失效	检查进水处螺母连接状态、并确保密封垫无破损
	4.软管连接处密封失效	检查软管连接状态、并确保密封垫无破损
异切常换	1.把手与阀芯连接松晃	检查螺钉锁固状态、确保螺钉锁紧
	2.阀芯压盖未锁紧	检查阀芯压盖安装、确认压盖锁紧，阀芯不松晃

包修须知

尊敬的美的用户：

感谢您使用美的产品，我公司将按照《中华人民共和国消费者权益保护法》的有关规定为您提供优质的服务。

1、您可凭正规商提供的本产品有效购买发票原件享受我公司为您提供的以下服务：

(1) 自购买之日起的五年内，如因产品零部件、结构形式或因材料本身、制造加工不当而造成的产品无法使用或严重影响使用者，可凭购买凭证和完整的旧件到当地维修部免费更换（配件不负责上门更换）；

(2) 本产品不能用作商业用途，否则整机及主要零部件的保修期为3个月，除非购销合同中另有规定。

2、下列情况不属于免费保修服务范围，我公司可向您提供有偿收费服务：

(1) 超过我公司规定的三包有效期，经修复仍可继续使用；

(2) 由于用户自身原因运输、保管不当而损坏的，经修复仍可继续使用；

(3) 未经我公司许可，自行拆动的或经非本厂保修点修理后的产品；

(4) 不能出示正规商场提供的使用本机有效购买发票或发票涂改的产品。

3、产品已超过国家规定的使用寿命期后发生的性能故障，我公司不再提供相关修理服务，请参照国家相关规定进行报废处理。

售后服务

尊敬的美的用户：

感谢您选择和使用美的产品，我们承诺您美的淋浴花洒套装产品需要安装时，将为您提供成套增值服务：

1.产品一次安装到位；

2.讲解指导使用：指导您正确使用、讲解保养知识，以延长产品寿命；

3.产品维护保养：产品安装后，对产品维护保养，以延长产品寿命；

4.现场清理服务：服务完毕将服务现场清理干净。

欢迎您对我们的服务进行监督，一旦我们的服务承诺未执行到位，请拨打全国统一客服电话4008899315进行投诉。



产品满意度调查

调查表			
安装效果	<input type="checkbox"/> 好 <input type="checkbox"/> 一般 <input type="checkbox"/> 差	使用原配附件	<input type="checkbox"/> 是 <input type="checkbox"/> 否
服务态度	<input type="checkbox"/> 好 <input type="checkbox"/> 一般 <input type="checkbox"/> 差	是否试机安检	<input type="checkbox"/> 是 <input type="checkbox"/> 否
服务时效	<input type="checkbox"/> 24小时 <input type="checkbox"/> 48小时	是否讲解安全使用常识	<input type="checkbox"/> 是 <input type="checkbox"/> 否
是否收费	<input type="checkbox"/> 是 <input type="checkbox"/> 否	项目:	<input type="checkbox"/> _____ <input type="checkbox"/> _____ <input type="checkbox"/> _____

金额合计: _____ 元

满意 一般 不满意

配件明细:

(包装箱外辅材需要自费)

尊敬的用户, 请您对此次安装做出评价!



保修卡（用户联）

相关信息(用户填写)			
用户姓名		常用电话	
通讯地址			
产品型号		产品编号	
购买店铺		购买日期	
维修点		发票号码	
维修记录		系统对应档案编号	
维修日期			
故障内容			
处理详情			
维修单位名称		维修单位电话	
维修员签名			

- 1.本单所有项目不得空缺，其中：有带□的选择均由顾客 填写（打√）；
- 2.如使用安装单位的配件，均由安装单位免费保修一年，必须在收费项目中列出，否则由此造成的损失美的厨卫电器制造有限公司和安装单位不负任何责任；
- 3.必须按照使用说明书的要求进行安装检查，并在产品使用前仔细阅读使用说明书。

维修电话：400—8899—315

- 在购买本公司产品时，请立即填写此保修卡
 - 请妥善保管保修卡，消费者不必将其寄回本公司
 - 维修时请携带保修卡及有效发票正本
- 芜湖美的厨卫电器制造有限公司



产品满意度调查

调查表			
安装效果	<input type="checkbox"/> 好 <input type="checkbox"/> 一般 <input type="checkbox"/> 差	使用原配附件	<input type="checkbox"/> 是 <input type="checkbox"/> 否
服务态度	<input type="checkbox"/> 好 <input type="checkbox"/> 一般 <input type="checkbox"/> 差	是否试机安检	<input type="checkbox"/> 是 <input type="checkbox"/> 否
服务时效	<input type="checkbox"/> 24小时 <input type="checkbox"/> 48小时	是否讲解安全使用常识	<input type="checkbox"/> 是 <input type="checkbox"/> 否
是否收费	<input type="checkbox"/> 是 <input type="checkbox"/> 否	项目： <input type="checkbox"/> _____ <input type="checkbox"/> _____ <input type="checkbox"/> _____	

金额合计：_____ 元

满意 一般 不满意

配件明细：

（包装箱外辅材需要自费）

尊敬的用户，请您对此次安装做出评价！



保修卡（结算联）

相关信息(用户填写)			
用户姓名		常用电话	
通讯地址			
产品型号		产品编号	
购买店铺		购买日期	
维修点		发票号码	
维修记录		系统对应档案编号	
维修日期			
故障内容			
处理详情			
维修单位名称		维修单位电话	
维修员签名			

- 1.本单所有项目不得空缺，其中：有带□的选择均由顾客 填写（打√）；
- 2.如使用安装单位的配件，均由安装单位免费保修一年，必须在收费项目中列出，否则由此造成的损失美的厨卫电器制造有限公司和安装单位不负任何责任；
- 3.必须按照使用说明书的要求进行安装检查，并在产品使用前仔细阅读使用说明书。

维修电话：400—8899—315

- 在购买本公司产品时，请立即填写此保修卡
 - 请妥善保管保修卡，消费者不必将其寄回本公司
 - 维修时请携带保修卡及有效发票正本
- 芜湖美的厨卫电器制造有限公司



产品执行标准：
GB 18145-2014 《陶瓷片密封水嘴》

声明

本资料上所有内容均经过认真核对，如有任何印刷错漏或内容上的误解，可向本公司咨询。产品若有技术改进，会编进新版说明书中，恕不另行通知。产品外观、颜色如有改动，以实物为准。



微信扫一扫，服务立马到

TEL 400-8899-315

广东美的厨卫电器制造有限公司

地址：佛山市顺德区北滘镇广教社区居民委员会广乐路68号1号厂房三楼

邮编：528311

网址：www.midea.com

版本号：202106 A版