

## 使用餐具注意事项

家庭中常用餐具均可在洗碗机中洗涤，但洗碗机的洗涤环境（温度，洗碗粉等）对不同材质的餐具有不同影响，建议仔细参考下图提示。

## 建议使用的餐具



陶瓷餐具



玻璃餐具



不锈钢餐具

## 不建议使用的餐具



口小类

不易喷淋进内部、对洗涤效果有影响的物品。



木制品

高温状态下易变形、开裂、褪色等物品，例如：竹、木制的餐具或砧板。



塑料制品

高温状态下易变形、开裂等物品，例如：塑料餐具等。



海绵、纺织品

请勿放入容易使洗涤剂飞溅的轻质物品及洗碗布等。如附着在加热罩上可能导致烟雾，烧焦，异味产生。



贵金属制品

经多次洗涤后光洁度可能会降低的餐具，例如：金、银、铜等贵金属餐具。



铁制品、铝制品、特氟龙涂层的不粘锅

洗涤后容易生锈或发生化学反应。

# 餐具摆放注意事项



去除餐具上食物残渣

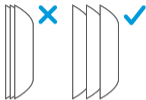

餐具间隔均匀，切勿重叠在一起



放置餐具时不能口朝上

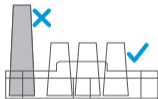

过高的餐具不能摆放在碗篮角落



餐具不能阻碍喷臂旋转

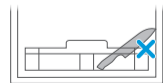

不要让锋利的器具刮伤门封条

## 餐具摆放注意事项

- 所有餐具建议倾斜摆放，能提高清洗面积和洗涤质量。如果摆放方向错误，清洁效果可能不理想。
- 为了使喷射水柱能够充分清洗污渍面，需将污渍面斜向内侧放置。
- 刀和其它锋利的用具必须装在篮子里，并且尖端朝下或水平放置。

## 碗篮使用技巧

取下上碗篮

先向外拉出上碗篮，然后抬起一定角度往外拉就可以取下上碗篮。

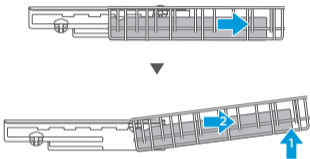

放回上碗篮

将上碗篮抬起一定角度对准导轨往内推就可以放回上碗篮。

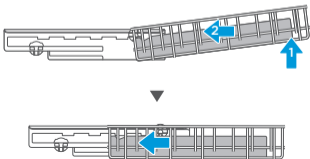

# 碗篮使用技巧

上碗篮筷子架

可根据不同的筷子长度调节筷子架的位置。

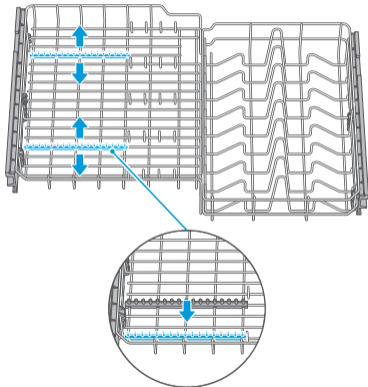

# 碗篮使用技巧

下碗篮活动排

可根据不同的餐具尺寸调节活动排的角度。

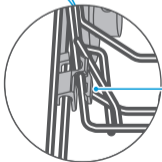
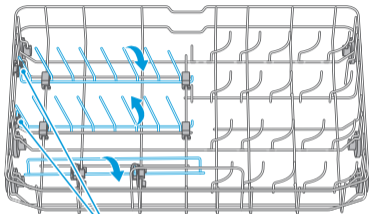

竖立活动排时  
需要卡入卡扣

# 碗篮装载示意图

将污渍面按图中 ➡ 朝向摆放上碗篮摆放

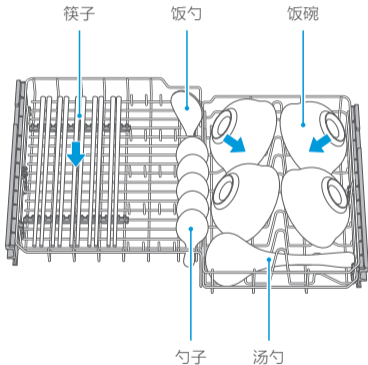



# 碗篮装载示意图

下碗篮摆放

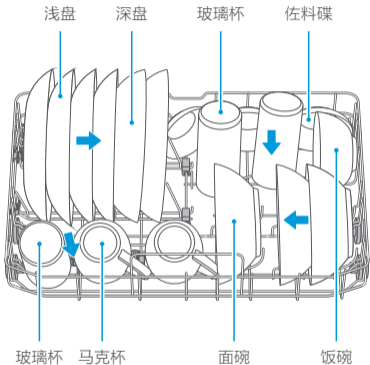

## 碗篮装载示意图

### 水果篮

洗涤水果时请使用水果篮盛放水果后放在碗篮上。  
水果篮适合装载一定大小的水果进行表面洗涤，如苹果，葡萄，青枣。

不适合表面脆弱的水果，如：草莓。

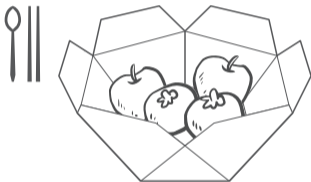

## 安装注意事项

- 必须由专业人员安装或移装，禁止擅自拆解、改装、修理。
- 应使用新的软管组件连接到水源。
- 擅自安装可能导致电击、火灾、漏水。如不安装带保护装置的空气开关、漏电保护开关或安装不正确，可能导致触电。
- 请您检查放置机器位置电源线路，保险丝，插座、开关的安装是否符合国家供电标准和满足所购买机器要求，有无良好的接地安全保护，水源、排水装置是否满足放置与使用要求。
- 检查排水管的长度是否满足使用要求。

## 安装注意事项

- 检查使用现场的电压是否符合要求，机器在额定电压220 V才能正常安全运行。
- 使用时所需材料，放置机器的平台或其它附件是否准备妥当，如需要特殊的附件可向售后商协商定做。
- 嵌入式安装，周围不得有易燃易爆源。如果经过煤气管道，橡胶管不能安装，铁管可以。
- 进水管的弯头水平且与进水方向一致。
- 为确保洗碗机的洗涤性能，排水管的长度尽量不要超过5 m。

## 安装注意事项

- 当排水管挂高时高度不高于洗碗机地面600 mm，不低于300 mm。
- 洗碗机的安装位置附近最好有进水口位和排水口位。
- 洗碗机安装后，必须确保洗碗机的门能顺利打开。
- 请先试运行洗碗机，确认机器正常使用后再进行固定，以免不必要的重复拆装。
- 每台洗碗机生产时均会经过水检，确保产品合格。您第一次打开洗碗机时里面可能会有水滴，请放心，这不影响产品性能。

## 整机尺寸

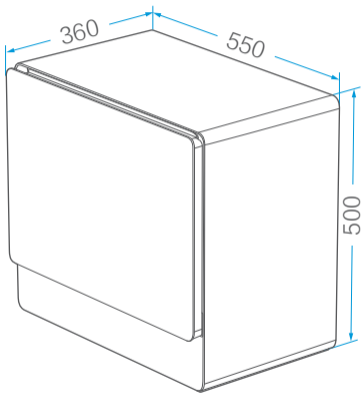

单位：mm

## 櫥柜开孔尺寸

本机可以独立式或嵌入式安装使用。  
嵌入式安装时，櫥柜开孔尺寸如下。

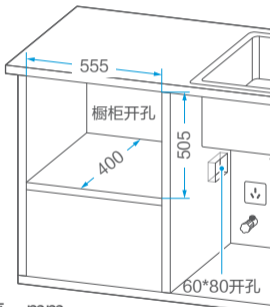

单位：mm

## 1 安装吸盘到机器

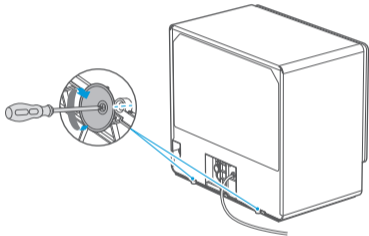

使用螺丝刀把吸盘拧紧到机器背面底部左右两侧的吸盘固定孔中。



## 2 连接进水管到机器

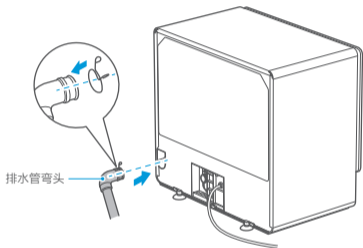

先把卡箍套进排水管弯头一端，然后用力把排水管弯头压进机器背面排水管接口。

### 3 连接进水管到机器

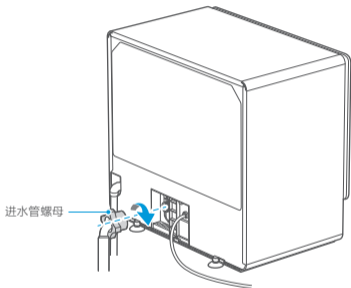

把进水管螺母拧紧到机器背面进水管接口。

## 4 连接排水管

将排水管出水口端插入下水管道，插入深度 $\geq 100\text{mm}$ ，防止排水时排水管脱出。同时排水管不得出现挤压变形，不能打折，以确保排水顺畅。

安装、售后维修人员在安装、维修时若发现排水管过长，在征得用户同意的前提下，可根据实际的场景对排水管进行修剪。

如需延长排水管，请与售后人员联系。

## 4 连接排水管

台面式安装

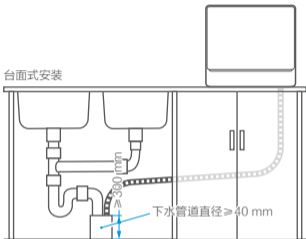

嵌入式安装

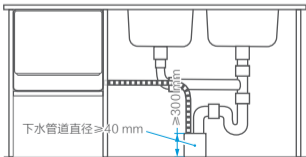

## 5 连接进水管

(方式1)与水龙头(通过角阀)连接

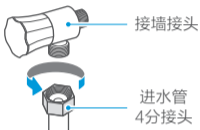

(方式2)与三通(通过水管接口两端)连接

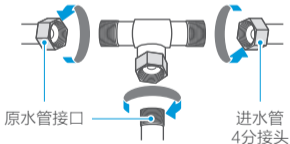

## 6 连接电源

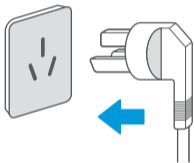

插好电源插头

额定电压220 V~ 频率50 Hz

电源插座规格250 V 10 A

## 产品参数

产品型号	Hop5
外形尺寸	宽550 × 高500 × 深360（开门后715）（mm）
额定电压	220 V~
额定频率	50 Hz
额定功率	1350 W
节能洗水耗	7.8 L
节能洗能耗	0.68 kWh
防水等级	IPX1
餐具装载容量	5套
毛重	23.5 kg
净重	20.8 kg
执行标准号	GB 4706.1-2005 GB 4706.25-2008 GB 38383-2019

## 水效参数

产品型号	Hop5
水效等级	5级
工作周期用水量(L)	7.8
工作周期耗电量(kW·h/cycle)	0.680
干燥指数( $P_D$ )	0.86
清洁指数( $P_C$ )	1.12
额定容量(套)	5
执行标准号	GB 38383-2019



# 部件展示

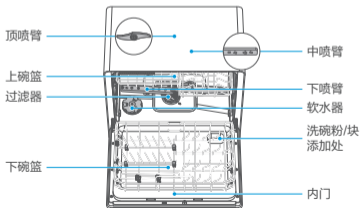
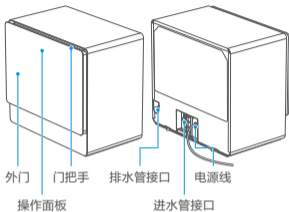

# 操作界面

## ⚠ 注意

由于我们的产品不断的升级，如实物与下图存在差异，请以实物为准。

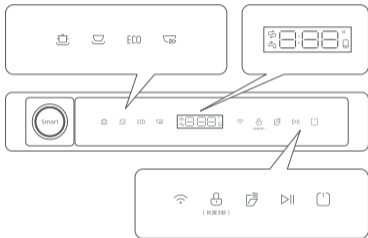

# 附件清单



进水管 1条



排水管 1条



卡箍 1个



吸盘 2个



水果篮 1个



盐斗 1个



洗碗粉（赠品）1袋

# 常见问题

故障现象	可能的原因	故障处理方法
洗碗机不通电	<ul style="list-style-type: none"><li>· 没有连接电源</li></ul>	<ul style="list-style-type: none"><li>· 确保电源线插头已经和插座正确连接好</li></ul>
洗碗机排水不畅	<ul style="list-style-type: none"><li>· 排水管打结</li><li>· 过滤网阻塞</li><li>· 厨房下水道堵塞</li></ul>	<ul style="list-style-type: none"><li>· 检查排水管</li><li>· 检查过滤器系统</li><li>· 检查厨房下水管道确保排水畅通</li></ul>
内胆里有泡沫	<ul style="list-style-type: none"><li>· 洗碗粉使用不正确</li><li>· 洗碗粉过期或发霉</li></ul>	<ul style="list-style-type: none"><li>· 为了避免泡沫的产生，请使用洗碗机专用的洗碗粉。如果发生这种情况，请打开洗碗机门放置20-30分钟让泡沫挥发掉。若内胆还有泡沫，可运行任意洗涤程序，直到泡沫清除为止</li><li>· 使用有效期内的洗碗粉</li></ul>
机器内胆有撞击声	<ul style="list-style-type: none"><li>· 喷臂可能被餐具卡住</li></ul>	<ul style="list-style-type: none"><li>· 暂停正在运行的程序，重新摆放阻碍喷臂转动的餐具</li></ul>

## 常见问题

故障现象	可能的原因	故障处理方法
内胆内壁有水珠	<ul style="list-style-type: none"><li>· 属正常现象</li></ul>	<ul style="list-style-type: none"><li>· 程序运行结束后将洗碗机门微微打开有利于内部干燥</li></ul>
餐具洗不干净	<ul style="list-style-type: none"><li>· 餐具摆放不正确</li><li>· 洗碗粉的量不够</li><li>· 餐具的摆放影响到喷臂的转动</li><li>· 过滤器堵塞或洗碗机太久不清洗</li></ul>	<ul style="list-style-type: none"><li>· 参考“餐具摆放”</li><li>· 增加洗碗粉的使用量，使用专用洗碗粉</li><li>· 重新摆放餐具，保证喷臂可以自由转动</li><li>· 清洁过滤器，定期清洁洗碗机</li></ul>
餐具没有完全干燥	<ul style="list-style-type: none"><li>· 不正确的装载</li><li>· 餐具取出过早</li><li>· 洗涤程序选择不正确</li></ul>	<ul style="list-style-type: none"><li>· 按摆放指导中的摆放建议摆放餐具</li><li>· 程序运行完之后不要立即取出餐具。打开机门放出蒸气，等餐具不再烫手时再取出</li><li>· 程序无干燥功能，请选择其他程序</li></ul>

# 常见问题

故障现象	可能的原因	故障处理方法
E1 进水异常	<ul style="list-style-type: none"><li>· 水压太低</li><li>· 进水管堵塞或打折</li><li>· 水龙头未打开</li><li>· 其他</li></ul>	<ul style="list-style-type: none"><li>· 检查水压是否大于 0.04 MPa</li><li>· 疏通进水管，避免打折</li><li>· 确认打开水龙头</li><li>· 请专业维修人员维修</li></ul>
E3 加热异常	<ul style="list-style-type: none"><li>· 加热回路发生故障</li></ul>	<ul style="list-style-type: none"><li>· 请专业维修人员维修</li></ul>
E4 发生溢流	<ul style="list-style-type: none"><li>· 排水管堵塞或打折</li><li>· 地面不平</li><li>· 使用洗洁精</li><li>· 外部积水流入机器</li><li>· 洗碗机某部件漏水</li></ul>	<ul style="list-style-type: none"><li>· 疏通排水管，避免打折</li><li>· 请调整并保持安装面平整</li><li>· 请专业维修人员维修</li><li>· 请专业维修人员维修</li><li>· 请专业维修人员维修</li></ul>
Ed 通讯提示	<ul style="list-style-type: none"><li>· 通讯异常</li></ul>	<ul style="list-style-type: none"><li>· 请先拔下电源插头，然后重新上电并开机检查是否恢复正常。</li><li>· 无法恢复则联系维修人员。</li></ul>

## 常见问题

故障现象	可能的原因	故障处理方法
 进水异常	·水龙头未打开	·确认打开水龙头

## 1 暂停程序

在洗碗机运行中，如果要补加餐具，可以按以下方法操作。

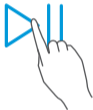

轻触启动/暂停键 ▷|| 暂停当前程序。



## 2 补放餐具

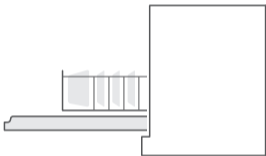

添加需要洗滌的餐具。

### 3 启动程序

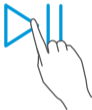

轻触启动/暂停键 ▶||，机器将在10秒后开始运行。

## 断电记忆功能

若洗涤过程中断电，重新上电后从当前阶段开始重新运行；

其他状态下断电，重新上电后进入上电状态。

## 童锁功能

童锁能避免儿童因误操作而发生危险。



待机和运行状态下，长按童锁键  3秒，进行童锁或解锁。

## 童锁功能

童锁键图标  常亮，表示开启童锁功能。



童锁键图标  熄灭，表示解除童锁功能。

在童锁状态下，除电源键和童锁键外其它按键均无效，且按下时童锁键图标  闪烁并蜂鸣提示。

## 1 选择开门速干功能

开门速干功能可在程序运行的最后阶段自动开门，提升餐具干燥效果。水果洗无法选择开门速干功能。



选择程序后，轻触开门速干键 ，选择开门速干功能，开门速干键图标  常亮。

## 2 启动开门速干功能

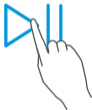

轻触启动/暂停键 ▶||，程序开始运行。

## 软水器和洗碗粉添加处位置

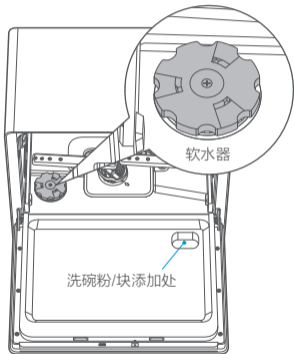



## 1 向软水器添加专用盐

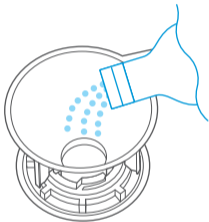

显示屏图标  亮起，提示需添加专用盐。

## 2 添加洗碗粉

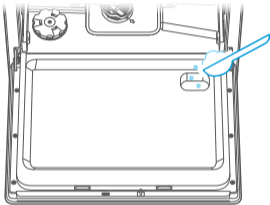

根据餐具的脏污程度添加适量的洗碗粉。

### 3 去除餐具上食物残渣



摆放餐具前，请将大的残渣去除。

## 4 将餐具正确放入碗篮

上碗篮摆放

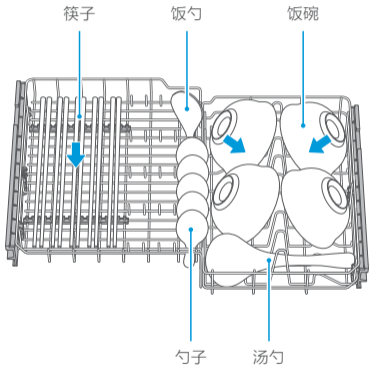

## 4 将餐具正确放入碗篮

下碗篮摆放

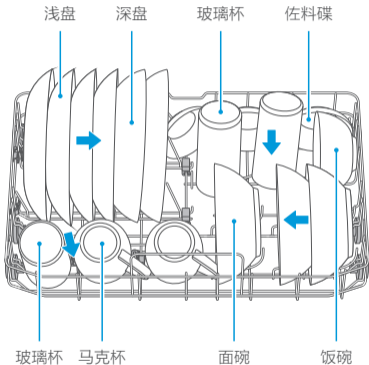

## 5 选择程序，开始洗涤



Ⓐ 长按电源键  开启洗碗机。

## 5 选择程序，开始洗涤

以操作“节能洗”为例





- ⑥ 轻触节能洗键 **ECO**，选择节能洗程序，节能洗键图标 **ECO** 常亮。

## 5 选择程序，开始洗涤

选择“开门速干”（可选）  
水果洗不可选择开门速干功能。



- © 轻触开门速干键 ，选择开门速干功能，开门速干键图标  常亮。



## 5 选择程序，开始洗涤

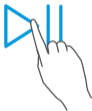

- ④ 轻触启动/暂停键 ▶||，程序开始运行。

## 6 更改程序



若需更改程序，轻触启动/暂停键 ▶|| 暂停当前程序，再长按任一程序键3秒取消当前程序后再选择其它程序。

## 1 松开过滤圆筒

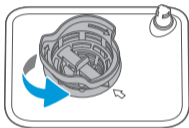

取出下碗篮后，按箭头指示方向旋转过滤圆筒。

## 2 取出过滤器

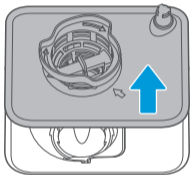

向上取出过滤器。

### 3 清洗过滤器

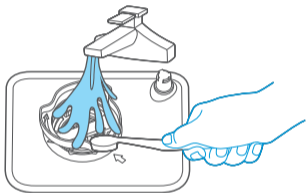

用流动水和软毛刷清洗过滤器。

## 4 安装过滤器

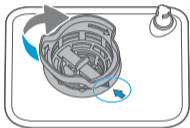

清洁干净后，请装回原位，注意旋紧（箭头相对）。

## 1 卸下下喷臂

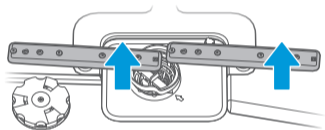

取出下碗篮后，用力向上拉出下喷臂。

## 2 清洗喷臂

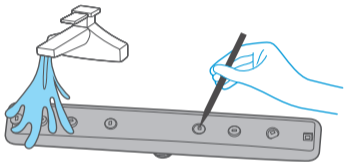

用流动水和尖物清理喷臂孔。



### 3 安装下喷臂

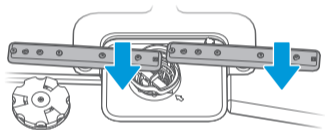

将下喷臂对准喷臂座，用力下压使其卡入喷臂座，装回原位。

## 洗碗粉作用

用洗碗机清洗餐具时，添加适量的洗碗粉辅助洗涤是必要的。洗碗粉可利用其生物酶祛除餐具上的油污、食物残渣并通过排水将其带出洗碗机。

## 洗碗粉用量

根据餐具的污染程度而定，加入适量洗碗粉。可参考“洗涤程序介绍”的用量或洗碗粉/块厂商包装袋上推荐的用量。

## 洗碗粉注意事项

必须使用洗碗机专用的洗碗粉，不可用洗涤剂代替。在您不准备洗涤时，请不要添加洗碗粉。不然可能会出现洗碗粉受潮，在下次洗涤时不能充分分解油污。

## 添加洗碗粉/块的位置

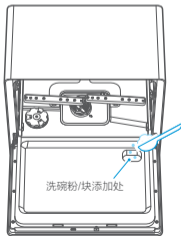

## 软水器的作用

软水器可软化水质，减少水垢产生，对提高洗净有一定作用，软水器里有专用盐才具有软化能力。

若您所在地区的自来水水质较硬，建议您给洗碗机软水器中加专用盐。若您所在地区的自来水水质较软，您可以不加专用盐，不影响洗碗机的正常使用。

## 软水器档位设置

如果您不知水的硬度值，请向当地自来水公司咨询，表格中几个城市的自来水硬度，仅供参考。

水硬度(ppm)	软水器档位
0-90	H1
91-200	H2
201-300	H3
301-400	H4
401-600	H5
600以上	H6

## 软水器档位设置

城市	水硬度(ppm)	推荐档位
北京	250-260	H3
沈阳	270-280	H3
上海	150-160	H2
南京	130-140	H2
广州	90-100	H2

## 软水器档位设置



① 长按电源键  开机。

## 软水器档位设置



- ② 开机60秒内，关门状态下按超强洗键  5秒，显示屏显示软水器档位信息。



## 软水器档位设置



© 轻触超强洗键 , 档位按“H1 → H6”循环变化。



## 软水器档位设置

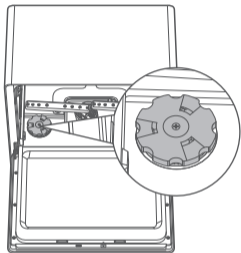

- ④ 5秒无操作，或长按电源键关机，则成功设置档位。

## 缺专用盐提示



缺专用盐时，显示屏图标  会点亮，请及时添加洗碗机专用盐。添加完专用盐后，显示屏图标  将于6天内熄灭。

## 1 打开软水器盖

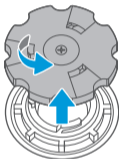

逆时针旋转，取下软水器盖。

## 2 向软水器添加专用盐



插入盐斗，加入500 g左右洗碗机专用盐。（一次添加可多次使用）

### 3 向软水器添加水



加盐后，向软水器中加满水（仅首次使用需加水）。

## 4 拧紧软水器盖

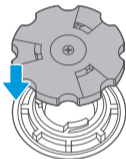

顺时针旋转拧紧软水器盖，防止漏盐。

## 5 清洗内胆

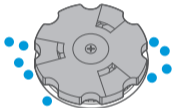

添加专用盐后，建议运行任一程序冲洗内胆。防止洒出的盐腐蚀内胆、过滤网、电机等，造成洗碗机损坏。



# 洗涤程序介绍

程序	超强洗 	标准洗 
程序描述	重油污 餐具洗涤	日常饭后 及时清洗
洗碗粉 洗碗块	15 g	15 g
洗涤时间 (分钟)	160	95
能耗 (千瓦时)	0.88	0.72
水耗 (升)	8.5	7.8

程序	节能洗 ECO	快速洗 
程序描述	更充分的浸泡 省水省电	轻污餐具 短时间洗涤
洗碗粉 洗碗块	15 g	12 g
洗涤时间 (分钟)	150	29
能耗 (千瓦时)	0.68	0.42
水耗 (升)	7.8	6.3

# 洗涤程序介绍

程序	水果洗(App程序)	轻柔洗(App程序)
程序描述	简单水果 洗涤	精致玻璃 器皿专用
洗碗粉 洗碗块	-	15 g
洗涤时间 (分钟)	10	59
能耗 (千瓦时)	0.01	0.46
水耗 (升)	6.3	7.8

## 备注：

- 1 节能洗程序适用于GB 38383-2019标准测试；
- 2 蒸煮、粘固在餐盘表面的请使用长时序；
- 3 水蒸蛋等手工都难以清洗的污渍，使用本洗碗机清洗可能达不到预计的清洗效果；
- 4 水果洗、轻柔洗为App额外提供的洗涤程序；
- 5 表中提供的时间、能耗、水耗数值仅供参考，实际使用中因环境温度、自来水温、压力和餐具等不同会有差异。