

说明书：
尺寸：140x210mm
材质：封面及内页均80双胶纸
存货编码：90600221208
以上说明实际不印刷

WAHIN

全自动洗衣机

使用说明书



微信扫一扫，服务立马到

使用前请仔细阅读本说明书，并妥善保存

目录

安全警示	安全警示	02
产品简介	各部件名称	05
	装箱单	05
	控制面板按键说明	06
使用说明	洗涤注意事项	10
	用前须知	10
	洗衣前的准备	10
	洗衣程序的操作	11
	其他功能的说明	13
清洁保养	清洁洗衣机	14
	清洁过滤盒	14
	清理进水阀过滤网	14
安装说明	安装底板	15
	放置洗衣机	15
	调平洗衣机	15
	排水管の設定	15
	进水管的安装	16
服务指南	故障的诊断	17
	异常显示及处理	18
	规格及技术参数	18
	接线图	19
	产品中有害物质的名称及含量	20
	售后服务	21
	包修卡	21

● 提示

本说明书适应多个机型，部分内容请对照所购机型查阅！

安全警示

使用过程中，请重点关注安全警示内容，并运用生活常识谨慎操作。对因使用不当造成的损失，本公司不承担相关责任。

对无视安全警示内容，错误操作可能导致的危害或损伤程度，用下列图标进行分类说明。

 **警告** 违反标识事项时有可能造成较严重的人身伤亡。

 **注意** 违反标识事项时有可能造成轻微的人身伤害或物品损害。

对要求遵守的事项，用下列图标进行分类说明。

 该图标提示必须执行的事项。

 该图标提示有可能会触电。

 该图标提示禁止操作的事项。

 该图标提示有可能会发生火灾。

警告

请勿自行修理、拆装洗衣机。



请勿让幼儿攀爬洗衣机，或探视工作中的内桶，以免发生意外。



请勿将手伸入转动着的脱水桶内，以免扭伤手臂。



请勿将干冰、汽油或其它易燃易爆物品存放在洗衣机内。

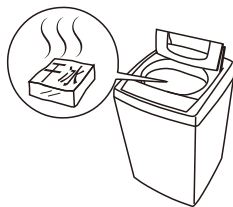

请勿在洗衣机上放置燃着的蜡烛、蚊香等火源或电吹风等发热源。

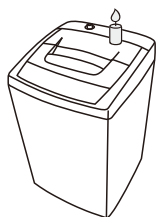

请勿在洗衣机中洗涤雨衣、渔衣等防水类、蓬松类或易浮起的衣物。

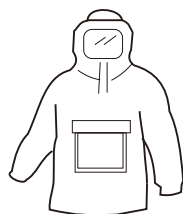

擦拭时，请勿用水直接冲洗本机。

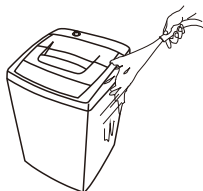

严禁在洗衣机上放坐小孩或堆置重物。



切勿在一次洗涤中同时加入氯漂白剂、氨水或酸性物质（例如醋）。

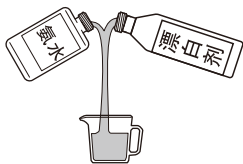

用温水洗涤时，水温请勿超过50℃。



请勿在沼气池附近或其它含有易燃易爆气体的环境中使用洗衣机。



禁止洗涤沾有汽油、酒精等可燃性物质的衣物。



请勿在潮湿、雨淋的环境中使用，以免引起触电、起火等事故。



请勿用湿手插拔电源线插头，以防触电。

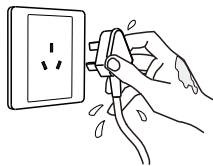

⚠ 注意

如果电源软线损坏，为了避免危险，必须由制造商、其维修部或类似部门的专业人员更换。

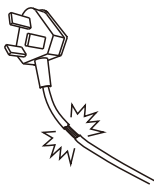

儿童或老弱人士只有在监护人的指导或帮助下方可使用本产品。



请使用220V，10A以上的有可靠接地的专用电源插座。

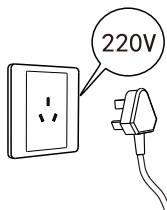

洗衣结束后，请将桶内水排空，并拔出电源插头。拔出时勿拉扯电源线。

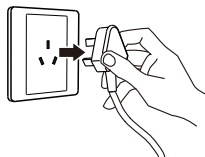

请定期清洁电源线插头，以防接触不良。

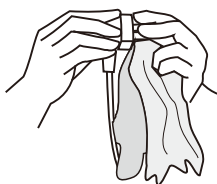

洗衣结束后，请务必关闭水龙头。

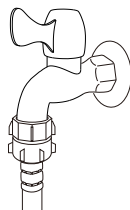

产品简介

各部件名称

提示

- 本说明书中的图形皆为示意图，所购产品外观请以实物为准。
- 使用随器具附带的新软管组件，旧软管组件不能重复利用。

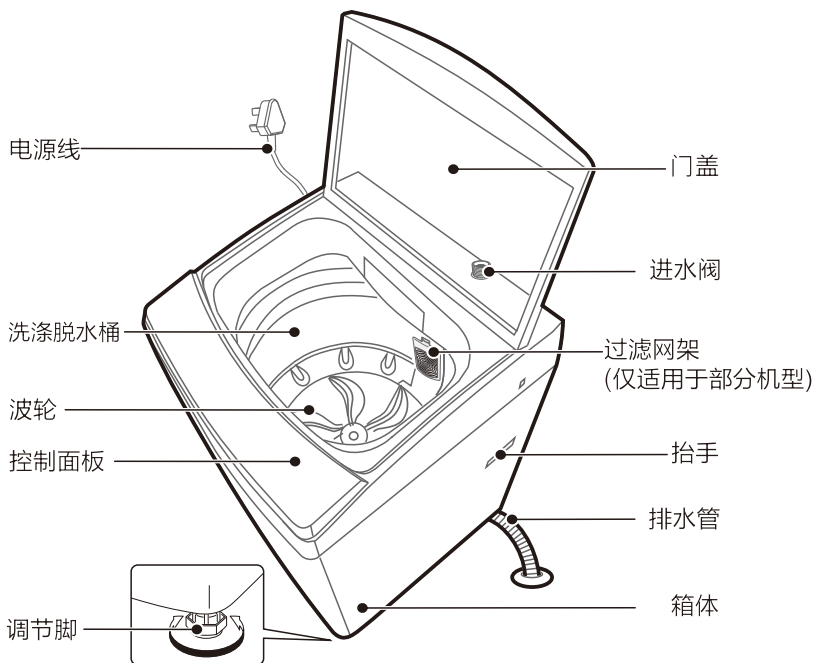

装箱单



排水管 X1



螺钉 X2



卡簧X1



进水管组件 X1

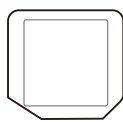

箱体底板 X1

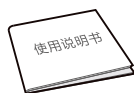

使用说明书 X1

控制面板按键说明

HB30-A1H

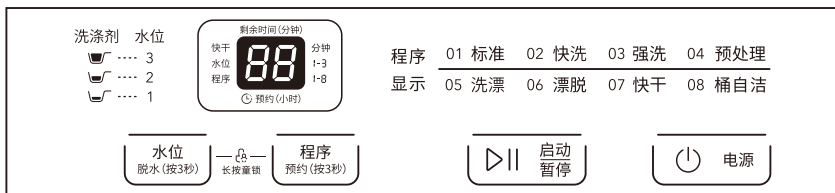



- 电源** - 通电状态下的开、关机，系统运行。
- 启动 暂停** - 洗衣机通电待机状态或设定“程序”及“水位”后。按压此键,洗衣机开始按照设定运行。在运行中,按此键,洗衣机暂停工作。暂停时也可重新设定“水位”,再按时继续原先中断的程序及水位或新设置的水位继续运行。
 - 此键为两用键,“程序”与“预约(按3秒)”共用此键。
 - “程序”按键:
 - 根据不同的洗涤衣物选择合适的洗衣程序。
 - 按键可选择8种不同的程序,每按键1次,程序按以下方式循环。
标准→快洗→强洗→预处理→洗漂→漂脱→快干→桶自洁
 - “预约”功能使用:开机后,依据洗涤衣物的量,按“程序”键选择好所需的洗涤程序,然后按“水位”键选择好所需的洗涤水位,若不选择,则默认程序为“标准”,水位为2档。长按3秒“程序/预约(按3秒)”键,数码管上对应的预约灯点亮,数码管显示预约时间2小时,继续按“程序/预约(按3秒)”键,预约时间从2-2.4小时增加,按一次增加一小时,设定好预约时间后,按“启动/暂停键”,数码管显示剩余洗涤完成时间(单位为小时),数码管上的预约灯闪烁,系统进入预约洗涤状态。
 - 注:预约洗功能显示的时间是指在完成洗涤的时间,如预约8小时,则是从当前开始计时,8小时后完成衣物的洗涤。
注:数码管显示闪烁,表示为暂停可选择状态,数码管显示常亮,表示为程序运行状态。
- 程序 预约(按3秒)**
- 水位 脱水(按3秒)**
 - 此键为两用键,“水位”与“脱水(按3秒)”共用此键,“水位”功能的使用:按压此键可做水位调整,水位按2-3-1规律循环选择;
 - “脱水(按3秒)”功能的使用:
插上电源插头,按启动电源键,再长按“水位/脱水(按3秒)”键3秒,蜂鸣器响一声,数码管显示脱水时间,牵引器打开,机器排水,然后进入脱水状态。

控制面板按键说明

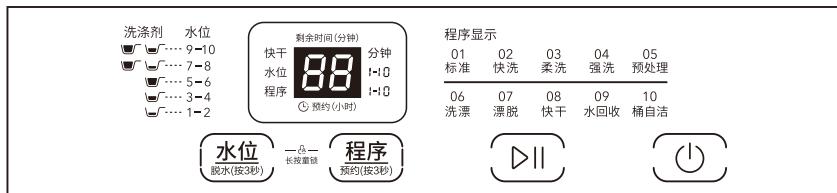
HB80-A1H



-  - 通电状态下的开、关机，系统运行。
-  - 洗衣机通电待机状态或设定“程序”及“水位”后。按压此键,洗衣机开始按照设定运行。在运行中，按此键，洗衣机暂停工作。暂停时也可重新设定及“水位”，再按时继续原先中断的程序及水位或新设置的水位继续运行。

- 此键为两用键，“程序”和“预约”共用此键，通电待机状态下，初始显示为“标准”程序（代码01）“程序”功能使用：按压此键，为程序选择用，如下表循环：

程序	标准	快洗	柔洗	强洗	预处理	漂漂	漂脱	快干	水回收	桶自洁
数码管显示代码	01	02	03	04	05	06	07	08	09	10

- “预约”功能使用：开机后，依据洗涤衣物的量，按“程序”键选择好所需的洗涤程序，然后按“水位”键选择好所需的洗涤水位，若不选择，则默认程序为“标准”，水位为7档。长按3秒“程序/预约洗涤(按3秒)”键，数码管上对应的预约灯点亮，数码管显示预约时间2小时，继续按“程序/预约洗涤(按3秒)”键，预约时间从2 - 2.4小时增加，按一次增加一小时，设定好预约时间后，按“启动/暂停键”，数码管显示剩余洗涤完成时间(单位为小时)，数码管上的预约灯闪烁，系统进入预约洗涤状态。

注：预约洗功能显示的时间是指在完成洗涤的时间，如预约8小时，则是从当前开始计时，8小时后完成衣物的洗涤。

- 注：数码管显示闪烁，表示为暂停可选择状态，数码管显示常亮，表示为程序运行状态。

 程序
预约(按3秒)

- 此键为两用键，“水位”与“脱水(按3秒)”共用此键，“水位”功能的使用：按压此键可做水位调整，水位按如下规律循环选择：

→7-8-9-10-1-2-3-4-5-6 } 循环

 水位
脱水(按3秒)

- “脱水(按3秒)”功能的使用：
插上电源插头，按启动电源键，再长按“水位/脱水(按3秒)”键3秒，蜂鸣器响一声，数码管显示脱水时间，牵引器打开，机器排水，然后进入脱水状态。

控制面板按键说明

HB90-A1H

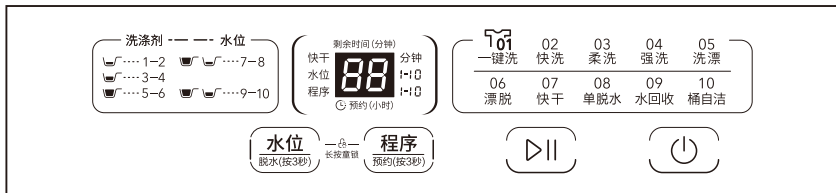

- 通电状态下的开、关机，系统运行。



- 洗衣机通电待机状态或设定“程序”及“水位”后。按压此键,洗衣机开始按照设定运行。在运行中,按此键,洗衣机暂停工作。暂停时也可重新设定及“水位”,再按时继续原先中断的程序及水位或新设置的水位继续运行。

- 此键为两用键,“程序”和“预约”共用此键,通电待机状态下,初始显示为“一键洗”程序(代码01)“一键洗”功能使用:按压此键,为程序选择用,如下表循环:

程序	一键洗	快洗	柔洗	强洗	洗漂	漂脱	快干	单脱水	水回收	桶自洁
数码管显示代码	01	02	03	04	05	06	07	08	09	10

- “预约”功能使用:开机后,依据洗涤衣物的量,按“程序”键选择好所需的洗涤程序,然后按“水位”键选择好所需的洗涤水位,若不选择,则默认程序为“一键洗”,机器自动感知衣物量,来设置水位。长按3秒“程序/预约”键,数码管上对应的预约灯点亮,数码管显示预约时间2小时,继续按“程序/预约”键,预约时间从2-2.4小时增加,按一次增加一小时,设定好预约时间后,按“启动/暂停键”,数码管显示剩余洗涤完成时间(单位为小时),数码管上的预约灯闪烁,系统进入预约洗涤状态。

注:预约洗功能显示的时间是指在完成洗涤的时间,如预约8小时,则是从当前开始计时,8小时后完成衣物的洗涤。

- 注:数码管显示闪烁,表示为暂停可选择状态,数码管显示常亮,表示为程序运行状态。



程序

预约(按3秒)

- 此键为两用键,“水位”与“脱水(按3秒)”共用此键,“水位”功能的使用:按压此键可做水位调整,水位按如下规律循环选择:

→7-8-9-10-1-2-3-4-5-6 循环



水位

脱水(按3秒)

- “脱水(按3秒)”功能的使用:

插上电源插头,按启动电源键,再长按“水位/脱水(按3秒)”键3秒,蜂鸣器响一声,数码管显示脱水时间,牵引器打开,机器排水,然后进入脱水状态。

控制面板按键说明

HB80-A2H

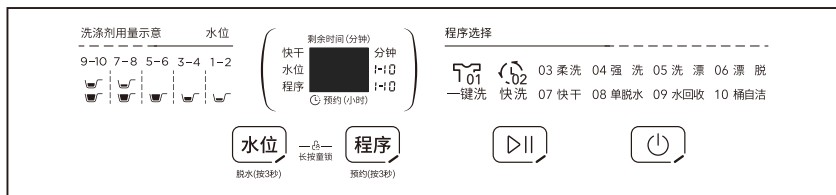

- 通电状态下的开、关机，系统运行。



- 洗衣机通电待机状态或设定“程序”及“水位”后。按压此键,洗衣机开始按照设定运行。在运行中,按此键,洗衣机暂停工作。暂停时也可重新设定及“水位”,再按时继续原先中断的程序及水位或新设置的水位继续运行。

- 此键为两用键,“程序”和“预约”共用此键,通电待机状态下,初始显示为“一键洗”程序(代码01)“一键洗”功能使用:按压此键,为程序选择用,如下表循环:

程序	一键洗	快洗	柔洗	强洗	洗漂	漂脱	快干	单脱水	水回收	桶自洁
数码管显示代码	01	02	03	04	05	06	07	08	09	10



预约(按3秒)

- “预约”功能使用:开机后,依据洗涤衣物的量,按“程序”键选择好所需的洗涤程序,然后按“水位”键选择好所需的洗涤水位,若不选择,则默认程序为“一键洗”,机器自动感知衣物量,来设置水位。长按3秒“程序/预约”键,数码管上对应的预约灯点亮,数码管显示预约时间2小时,继续按“程序/预约”键,预约时间从2-2.4小时增加,按一次增加一小时,设定好预约时间后,按“启动/暂停键”,数码管显示剩余洗涤完成时间(单位为小时),数码管上的预约灯闪烁,系统进入预约洗涤状态。

注:预约洗功能显示的时间是指在完成洗涤的时间,如预约8小时,则是从当前开始计时,8小时后完成衣物的洗涤。

- 注:数码管显示闪烁,表示为暂停可选择状态,数码管显示常亮,表示为程序运行状态。

- 此键为两用键,“水位”与“脱水(按3秒)”共用此键,“水位”功能的使用:按压此键可做水位调整,水位按如下规律循环选择:

→7-8-9-10-1-2-3-4-5-6-循环



脱水(按3秒)

- “脱水(按3秒)”功能的使用:插上电源插头,按启动电源键,再长按“水位/脱水(按3秒)”键3秒,蜂鸣器响一声,数码管显示脱水时间,牵引器打开,机器排水,然后进入脱水状态。

使用说明

洗涤注意事项

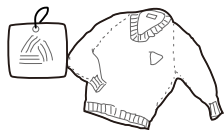

请查看衣物标签，确认是否适合机洗。



请将长带打结，纽扣扣好，拉链拉上。



请务必将硬币、钥匙等硬物取出。

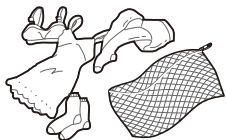

请将易缠绕及小件衣物放入网袋中洗涤。



请将易起球及长绒衣物翻转后再洗涤。

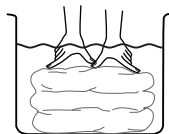

请将不易吸水的衣物用手压入水中。

用前须知

- 在您使用本机器前，请确保机器已经按照安装说明正确安装好。
- 打开电源键后，时间超过10分钟不启动洗衣机，电源将自动切断。
- 使用中必须关上门盖，否则洗衣机无法正常工作。
- 洗衣结束，蜂鸣器连续鸣叫6次后会自动切断电源。此时方可打开门盖，取出衣物。
- 本机使用的环境温度为（0-40）℃。若在0℃以下的环境中使用，可能会损坏进水阀和排水系统。如果本机放置在0℃或以下的环境中，则必须先将其移至室温环境中静置24小时后方可使用。

洗衣前的准备

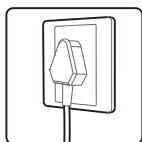

接通电源

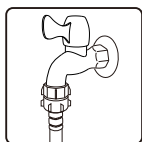

打开水龙头

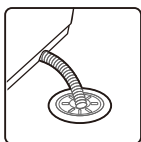

放下排水管

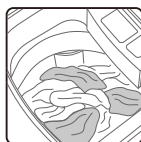

放入衣物

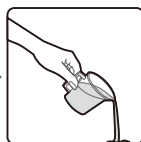

添加洗涤剂

洗衣程序的操作

标准洗衣程序的操作

打开电源后，按下启动键，标准程序即开始运行。



如果您想使用其它程序洗涤，在打开电源键后可按程序键进行选择，并按水量键选择合适的水量。

各机型洗衣程序的说明

程序键:选择洗衣程序。对应程序代码显示。

适用型号：HB30-A1H

- “标准”程序：适用于洗涤普通质料的衣物。（一般家庭选择程序）
- “快洗”程序：洗涤时间短，适用于洗涤微脏，少量的衣物。
- “强洗”程序：洗涤力度大、时间略长。
- “预处理”程序：只有洗涤和排水过程，不脱水。
- “洗漂”程序：只有洗涤和漂洗过程，不脱水。
- “漂脱”程序：只有漂洗和脱水过程。
- “快干”程序：延长脱水时间，使潮湿衣服进一步脱水，比普通脱水更干。
- “桶自洁”程序：用于洗衣机内外桶清洁的程序，定期运行此程序可清洁洗衣桶。运行桶自洁程序时，不能在桶内放置衣物或者其他洗涤物。

适用型号：HB80-A1H

- “标准”程序：适用于洗涤普通质料的衣物。（一般家庭选择程序）
- “快洗”程序：洗涤时间短，适用于洗涤微脏，少量的衣物。
- “柔洗”程序：洗涤轻微脏污、汗渍的衣物，脱水时间短。
- “强洗”程序：洗涤力度大、时间略长。
- “预处理”程序：只有洗涤和排水过程，不脱水。
- “洗漂”程序：只有洗涤和漂洗过程，不脱水。
- “漂脱”程序：只有漂洗和脱水过程。
- “快干”程序：延长脱水时间，使潮湿衣服进一步脱水，比普通脱水更干。
- “水回收”程序：选择此功能后，在衣物洗涤，漂洗结束后会发出蜂鸣报警，数码管显示“E6”，提示用户进行水回收，此时可以将排水管取出接入盛水容器内，按“启动/暂停”键，机器进行排水，排出的水进行二次使用。
- “桶自洁”程序：用于洗衣机内外桶清洁的程序，定期运行此程序可清洁洗衣桶自洁桶。运行桶自洁程序时，不能在桶内放置衣物或者其他洗涤物。

适用型号：HB80-A2H/HB90-A1H

- “一键洗”程序：波轮启动后能感知到洗涤物的多少，从而自动设置对应的洗涤水量。
- “快洗”程序：洗涤时间短，适用于洗涤微脏，少量的衣物。
- “柔洗”程序：洗涤轻微脏污、汗渍的衣物，脱水时间短。
- “强洗”程序：洗涤力度大、时间略长。
- “洗漂”程序：只有洗涤和漂洗过程，不脱水。
- “漂脱”程序：只有漂洗和脱水过程。
- “快干”程序：延长脱水时间，使潮湿衣服进一步脱水，比普通脱水更干。
- “单脱水”程序：选择此程序，可以只运行脱水程序。
- “水回收”程序：选择此功能后，在衣物洗涤，漂洗结束后会发出蜂鸣报警，数码管显示“E6”，提示用户进行水回收，此时可以将排水管取出接入盛水容器内，按“启动/暂停”键，机器进行排水，排出的水进行二次使用。
- “桶自洁”程序：用于洗衣机内外桶清洁的程序，定期运行此程序可清洁洗衣桶自洁桶。运行桶自洁程序时，不能在桶内放置衣物或者其他洗涤物。

其它功能的说明

童锁功能

为防止洗衣机运行中，儿童误操作洗衣机的按键，而设置的按键锁死保护功能。



- 设定：在运行过程中，同时按下“水位”和“程序”键后，“哔”声提示启动童锁功能。此时，数码管“CL”与“剩余时间”交替显示，所有按键失效。
 - 解除：在运行过程中，再次同时按下“水位”和“程序”键后，“哔，哔”声提示解除童锁功能。此时，数码管只显示“剩余时间”，所有按键恢复正常状态。
- 备注：童锁设定后，电源异常断电状态下，再次开机，童锁是解除状态。儿童保护被设定并启动后，所有按键锁定（包括电源键）。如果洗衣机在启动运转后机盖被打开，洗衣机将停止所有负载工作，蜂鸣器将鸣叫显示童锁报警，数码管显示“CL”并闪烁。如果在打开机盖20秒钟内能够合上，则洗衣机停止报警，继续原来程序执行。如果在打开机盖20秒钟内不能够合上，此时洗衣机桶内如有水，洗衣机将排水，一直排水到复位水位，洗衣机排完水后将关闭排水阀进入等待状态。在此期间，蜂鸣器持续报警，告示发生了意外。此时合上机盖已不起作用，只有再次同时按下“水位”和“程序”键后解除（洗衣机可停止排水）。

国家能效等级检测(适用型号：HB30-A1H)

- 进入方式：关机状态下，按启动/暂停键，持续5S，“哔”声提示，进入能耗程序。满载能效程序测试：进入能效程序后，数码管默认显示“3”，处于满载测试待机状态，按启动键则进行满载能效程序的测试。
半载能效程序测试：进入能效程序后，数码管显示为“3”，按水位键一次，数码管显示为“2”，处于半载能效测试待机状态，按启动键则进行半载能效程序的测试。
- 能效测试过程中，出现“E4”报警，请打开机盖，手动调平负载后，关闭机盖，按启动键，继续测试。

国家能效等级检测(适用型号：HB80-A1H/HB80-A2H/HB90-A1H)

- 进入方式：关机状态下，按启动/暂停键，持续5秒，“哔”声提示，进入能效程序。
- 满载能效程序测试：
进行能效程序后，数据管默认显示“10”，处于满载测试待机状态，按启动键，则进行满载能效程序的测试。
 - 半载能效测试：进行能效程序后，数据管默认显示“10”，按水位键一次，数码管显示为“6”，按启动键，则进行半载能效程序的测试。
 - 能效测试过程中，出现“E4”报警，请打开机盖，手工调平负载后，关闭机盖，按启动键，继续测试。

清洁保养

清洁洗衣机

洗衣结束后，请拔下电源线插头，关闭自来水龙头。用干燥的软布擦拭洗衣机。若箱体脏污，请使用中性洗涤剂，不可用汽油、酒精等挥发性物品擦拭。

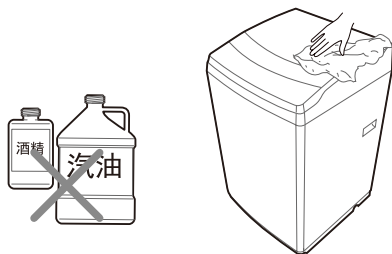

清洁过滤盒（仅适用于部分机型）

本机特设循环水流，当水位达到一定高度时，洗涤过程中的部分绒屑会被收集到过滤盒中。请定期清理过滤盒中的绒屑。具体操作方法如下：

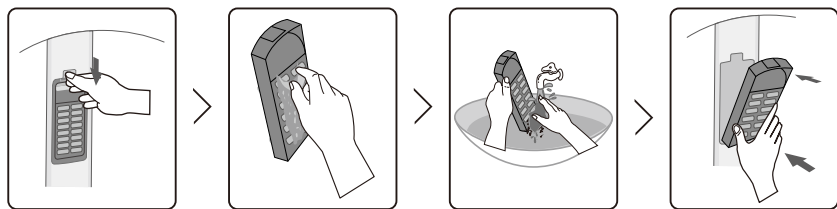

1 按下舌簧，向外拉出过滤盒。

2 将过滤盒上的棉絮取下。

3 将过滤盒放在水中清洗干净。

4 清理完毕将过滤盒归位。

清理进水阀过滤网

进水阀过滤网被污物堵塞后会引起进水不畅或不进水，应定期旋下进水管接头，用刷子将过滤网污物清理干净。



安装说明

安装底板

⚠ 注意

- 严禁放在泡沫底垫上试机或洗涤。

将洗衣机向后倾斜一定角度，把箱体底板插入洗衣机底座插槽内，推入到底。用随机所带的螺钉把箱体底板固定在箱体底座上。

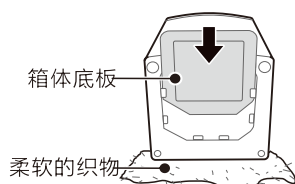

放置洗衣机

洗衣机安放地面必需坚实、平整，地面倾斜或不平会造成洗衣桶倾斜，出现撞击箱体现象。



倾斜的地面



不平稳的地面



泡沫底垫

调平洗衣机

如果洗衣机不水平时，请将调节脚侧稍微抬起，松开调节脚，然后旋转可调节脚来调整洗衣机，使其水平。

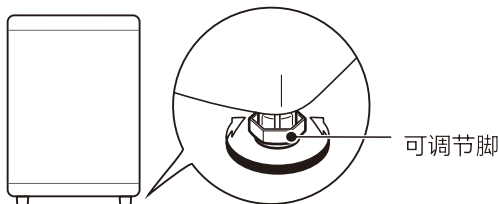

排水管的设定

请正确放置排水管，保持其排水通畅，不要挤压排水管。排水管放置高度如有弯曲不应超过10厘米。若需加长排水管，其长度不能超过3米。

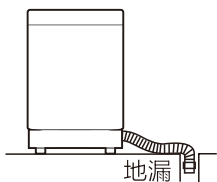

放置正确

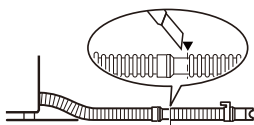

若排水管过长，可从图示处切除。

进水管的安装

一、6分水龙头的连接

1. 拧下转接头

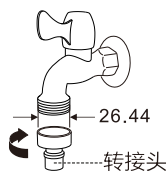

2. 旋上进水管

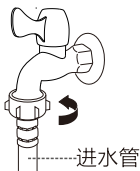

3. 连接洗衣机进水阀

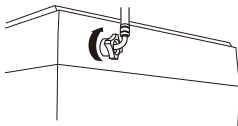

二、4分水龙头的连接

1. 拧下转接头



2. 旋上转换接头



3. 旋上进水管

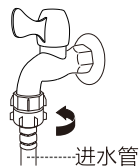

4. 连接洗衣机进水阀

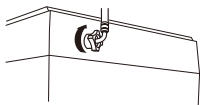

■非螺纹结构的水龙头请拨打全国服务热线，联系售后安装。

注：安装完毕后，请打开水龙头，检查是否漏水。

洗衣粉洗涤剂的使用

● 提示

- 洗衣粉、洗涤剂的详细使用方法与使用量，请参考各品牌的使用说明。

请将洗衣粉直接投放在洗衣机桶中。请根据衣物量的多少和脏污程度投放适量的洗衣粉，过多不仅浪费，而且对清洗十分不利。

服务指南

故障的诊断

洗衣机出现异常无法运行时，请进行下列检查并处理修正。

故障现象	检查事项
不进水	- 是否停电或保险丝烧断。
	- 是否停水或水压太低。
	- 是否已将进水管接妥，且将水龙头打开。
	- 进水阀上的过滤网是否被污物堵塞。
	- 进水阀线圈是否损坏（进水阀通电后有轻微电磁声，属正常现象）。
无洗涤	- 按下电源开关后，是否未按下[启动/暂停]键。
	- 是否停电或电源保险丝烧断。
	- 是否电源电压太低。
	- 进水量是否达到所需水位（没达到设定水位，洗衣机不会工作）。
排水异常	- 是否已将排水管放下。
	- 排水管末端是否浸在水中或被密封在下水道中。
	- 排水阀座内橡皮密封圈是否被污物堵塞。
	- 排水管是否高于地面15厘米以上。 - 延长排水管是否长于3米或直径过细。
脱水异常	- 门盖是否关上。
	- 衣物是否挤在桶体一边或衣物放置过量。
	- 洗衣机是否放置不稳或倾斜放置（地面不平整）。 - 电动机皮带是否过松。

下列现象并非洗衣机故障。

状态	原因
初次使用时排水管有水流出。	这是工厂性能测试时的残余水。
洗涤过程中补水。	洗涤过程中一旦水位下降，就会自动补水。
搬动洗衣机，机内有水声。	全自动洗衣机平衡结构中平衡液的声音。
脱水后，衣物没有完全甩干。	厚重的衣物会有脱水不均匀现象产生。
在脱水过程中，突然出现脱水终止，并出现进水、漂洗等洗衣现象。	洗涤物偏向一侧，进行补水搅拌运行，偏向消除后再脱水。连续修正三次未解除，蜂鸣器将会报警，此时只需打开门盖将洗涤物放平即可。

异常显示及处理

显示	原因	处理方法
E1	进水超时	检查进水水压或进水管路是否存在漏水现象，再按启动暂停键
E2	排水超时	放低排水管至15厘米以下或清理管内脏堵，再按启动暂停键
E3	门盖没关好	先关上洗衣机门盖，再按启动暂停键
E4	洗涤物偏在一边	调平洗衣机或将桶内衣物摆放均匀，再按启动暂停键
CL	童锁门开报警	关闭电源5秒后重开
其它	其它异常	1. 关闭电源5秒后重开 2. 报修

规格及技术参数

整机型号	额定洗涤功率 (W)	额定脱水功率 (W)	额定容量 (kg)	外形尺寸 (宽X厚X高)mm	机器净重 (kg)	能效等级 (级)	洗涤/脱水噪声 dB (A)
HB30-A1H	300	260	3.0	440x455x785	16.5	3级	62/72
HB80-A1H	500	350	8.0	580x600x920	28	2级	62/72
HB80-A2H	500	350	8.0	560x580x910	26	2级	62/72
HB90-A1H	500	350	9.0	560x580x910	26	2级	62/72

备注：1. 所有机型的额定电源为：220V~ / 50Hz，使用水压为：0.03-1.0MPa。

接线图

适用型号：HB30-A1H

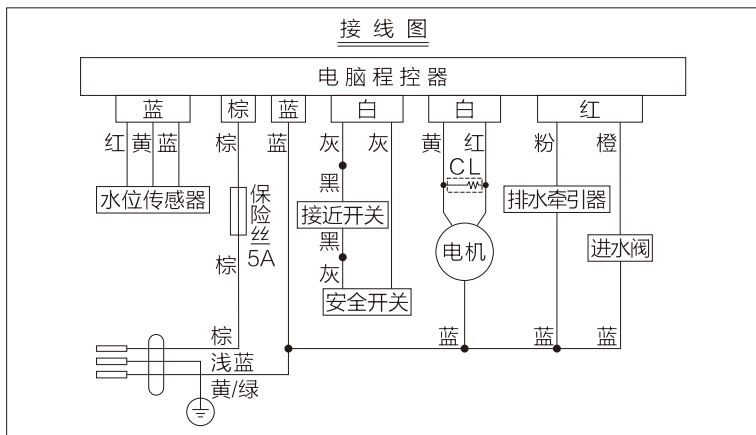

适用型号：HB80-A1H/HB80-A2H/HB90-A1H

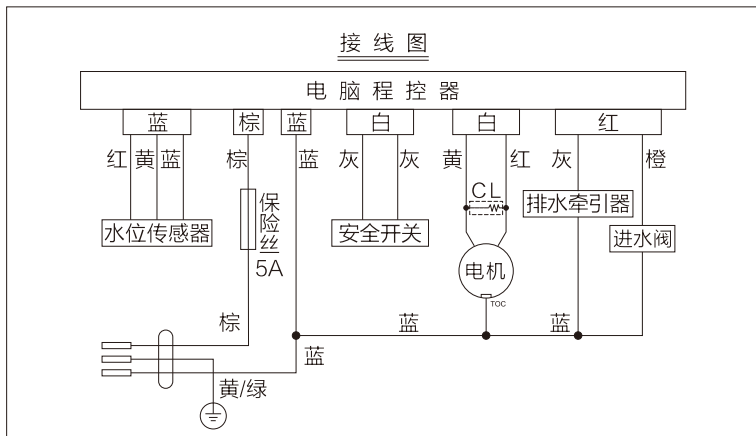

产品中有害物质的名称及含量

部品名称 (波轮)	有害物质					
	铅 (Pb)	汞 (Hg)	镉 (Cd)	六价铬 (Cr(VI))	多溴联苯 (PBB)	多溴二苯醚 (PBDE)
辅料类	○	○	○	○	○	○
包装类	○	○	○	○	○	○
变频器	×	○	×	○	○	○
标贴件	○	○	○	○	○	○
波轮盖	○	○	○	○	○	○
紧固件	○	○	○	○	○	○
波轮组件	×	○	○	○	○	○
脱水桶部装	○	○	○	○	○	○
成套包装垫	○	○	○	○	○	○
导线组件	○	○	○	○	○	○
盛水桶部装	○	○	○	○	○	○
电机	○	○	○	○	○	○
电脑板	×	○	×	○	○	○
电源线	×	○	○	○	○	○
动力及传动组件	○	○	○	○	○	○
箱体部装	○	○	○	○	○	○
封底底板	○	○	○	○	○	○
感应泵(排水泵)	×	○	○	○	○	○
工作台面装	○	○	○	○	○	○
接地线	○	○	○	○	○	○
进水阀	○	○	○	○	○	○
进水管组件	○	○	○	○	○	○
绝缘袋	○	○	○	○	○	○
离合器	○	○	○	○	○	○
过滤器组件	○	○	○	○	○	○
马达牵引器	○	○	○	○	○	○
排水管组件	○	○	○	○	○	○
水位传感器组件	○	○	○	○	○	○
说明书组件	○	○	○	○	○	○
桶灯	○	○	○	○	○	○
洗涤剂盒组件	○	○	○	○	○	○
线接头	○	○	○	○	○	○
循环水管组件	○	○	○	○	○	○
溢水管	○	○	○	○	○	○
羽绒压板	○	○	○	○	○	○
撞桶开关	○	○	○	○	○	○
自动添加组件	○	○	○	○	○	○

本表格依据SJ/T 11364的规定编制

○：表示该有害物质在该部件所有均质材料中的含量均在GB/T 26572规定的限量要求以下。

×：表示该有害物质至少在该部件的某一均质材料中的含量超出GB/T 26572规定的限量要求。

以上清单中所包含零部件依据不同产品类型略有不同。

本洗衣机已获得国推 RoHS 认证，扫描机身二维码，详见电子说明书

售后服务

- 本产品三包按照国家三包规定执行。
- 免费服务范围：一般家庭使用的全自动洗衣机，用户凭发票及包修凭证享有整机免费包修一年的服务，主要零部件（如：电机、电脑版、电容器、电磁阀、牵引器、离合器、电源开关、水位传感器、进水阀、排水泵、进水管）免费包修三年的服务。非家庭使用的洗衣机（如：洗衣房、洗浴中心、学校、部队、医院、公寓、酒店、招待所、企业等团体使用或营利用途），用户凭发票及包修凭证享有整机免费包修三个月，主要零部件（如：电机、电脑版、电容器、电磁阀、牵引器、离合器、电源开关、水位传感器、进水阀、排水泵、进水管）免费包修一年的服务。
- 对下列情况我们实行有偿服务：用户因使用、维护、保管不当而造成损坏的；因异常电压、火灾等外部原因损坏的；自行或非承担三包修理者拆动造成损坏的；超过“三包”有效期的；涂改发票或无购机发票和包修凭证的；包修凭证的产品型号和制造编码与所修理产品不符或涂改的；等外品销售的洗衣机（以正规销售渠道的发票为准）除不洗涤、不脱水或漏电故障外，不予包修：因不可抗力造成损坏的。
- 如需相关咨询和服务，请拨打全国客户服务热线：400-8899-800，我们将竭诚为您服务。

包修卡

WAHIN

型号：

机器编号：

用户姓名		地址			
购机商店		发票号		购买日期	
检修日期	检修记录	更换零部件	维修人员	客户确认	



合格证

检验员： 合格

检验日期： 见条形码

型号:

HB30-A1H

HB80-A1H

HB80-A2H

HB90-A1H

TEL: 400-8899-800

生产者名称: 合肥美的洗衣机有限公司

生产者地址: 合肥市高新区玉兰大道88号

生产厂名称: 滁州韩上电器有限公司

生产厂地址: 安徽滁州城东工业开发区长江东路555号

网址: www.hualingdq.com.cn

版本号: V1.5

物料编号: 90600221208

执行标准: GB12021.4 GB4343.1 GB4706.24 GB19606

GB17625.1 GB4706.1 GB/T 4288