

Grate 格瑞泰®

家用供热水燃气快速热水器

INSTRUCTION MANUAL

安装使用说明书

型号：JSQ22-12S115 JSQ27-14S115
JSQ22-12S315 JSQ27-14S315
JSQ30-16S315 JSQ27-14D515
JSQ30-16D515

编号：12S115 14S115
12S315 14S315
16S315 14D515
16D515

执行标准：GB6932

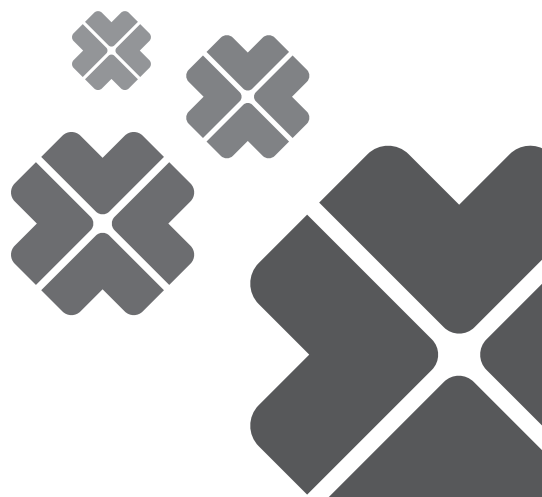

目 录

一、前言.....	1
二、安全注意事项.....	2
三、各部件名称与用途.....	5
四、产品安装尺寸.....	9
五、安装事项.....	13
六、使用事项.....	17
七、日常保养.....	18
八、异常现象检测.....	19
九、主要性能规格.....	21
十、接线示意图.....	22
十一、售后服务.....	23

前言

尊敬的用户，感谢您购买并使用本公司的燃气快速热水器。本产品按照国家标准 GB6932 生产制造。正确安装和使用本产品，将为您美好生活增添新的享受。请您在安装和使用本热水器前仔细阅读本说明书并妥善保管，以备日后查阅。

■ 特别警告

由于热水器工作时，燃气燃烧要消耗大量氧气并产生一氧化碳气体，而吸入过量的一氧化碳会对人体健康造成危害，严重的甚至会导致死亡。因此，本公司真诚告诫所有用户：必须严格按照本使用说明书的要求正确安装和使用热水器，必须保持安装热水器处通风良好，以保证热水器的正常工作及您和家人的安全。

对于未经授权而改装本公司产品的行为，除使产品失去保修外，并且导致侵权。本公司不对被改装的产品可能发生的故障或事故承担任何责任。



据 GB17905 《家用燃气燃烧器具安全管理规程》，燃具从出售日起，人工煤气热水器的判废年限应为6年，液化石油气和天然气热水器的判废年限应为8年。超过报废年限的产品，我公司各维修点将不再承诺维修服务，为了您及家人的安全，请您务必到期报废。

安装、使用前请仔细阅读此安装使用说明书并妥善保管

安全注意事项

为了避免对使用人员及其他人员造成危害及财产损失，特作如下区分及标志。
以下均为有关安全的重要事项，敬请严格遵守，并在充分理解内容的基础上正确使用。

■ 根据危害、损害程度进行的内容区分

	危险	若忽视这一标志，并进行错误操作，极有可能导致人员死亡、重伤或引起火灾。
	警告	若忽视这一标志，并进行错误操作，有可能导致人员死亡、重伤或引起火灾。
	注意	若忽视这一标志，并进行错误操作，有可能导致人员受伤或造成物品损害。
	建议	为了安全、方便地进行使用，希望予以了解的内容。

■ 注意、禁止内容的图标

								
小心烫伤	小心触电	严格执行	需要接地	禁止	禁止明火	禁止触摸	禁止用潮湿的手操作	禁止拆卸

⚠ 危险



发现漏气时

- 1、立即停止使用
- 2、关闭燃气阀
- 3、打开门窗
- 4、立即与当地燃气公司联系



请勿在卸下排气筒接头，或排气管破裂、堵塞的状态下使用。

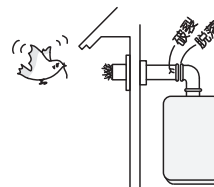

烟气泄漏到室内会导致一氧化碳中毒。



万一发生漏气时

- 请不要点明火
- 不要开关电器器具
- 不要插拔电源插头
- 不使用周围的电话

明火及火花会引起着火，导致火灾发生。



警告



感觉到异常燃烧、异常气味时及发生地震、火灾等紧急情况时，请遵照如下步骤进行操作。

- 1、关闭出水阀
- 2、将运行开关切换为“关闭”状态
- 3、关闭燃气阀和进水阀
- 4、立即与当地燃气公司联系

旨在预防火灾、触电、故障等。



请按照铭牌上所示的燃气种类和电源类型正确选用。

使用天然气的情况下

Gratie 格瑞泰	
家用储热式燃气快速热水器	
生产许可证号	4817-2022-0104
产品型号	48802-15115
额定容量	12L/15L
额定功率	18.5kW/21kW
额定燃气压力	2000Pa
额定水压	0.05MPa-0.08MPa
额定热效率	22.8
额定产热水能力	12.6L/min
额定电压	220V
额定电流	12A
额定燃气种类	12A
防触电保护等级	Ⅱ类电击
额定重量	4.8kg
额定高度	1.875m
<small> 警告：请严格按照铭牌上标注的燃气种类、电压、功率等参数进行正确安装和使用。 制造商：北京格瑞泰燃气设备有限公司 地址：北京市昌平区回龙观镇龙泽园1号 电话：010-60520000 </small>	
	
6 967032 013097 8	

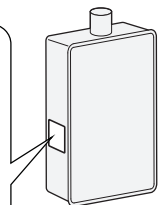

若使用指定以外的燃气、电源，有可能造成异常燃烧，并导致火灾或触电。

安全注意事项

警告



淋浴时，请先用手确认水温，合适后再使用。

旨在防止烫伤。



在进行淋浴时，其他人员请不要去改变原来的温度，请不要将运行开关切换为“关闭”状态。

旨在防止温度调节到高温档时烫伤正在使用的人员，另外，如果温度调节到低温档，或是将运行开关切换为“关闭”状态，就会变为冷水，使正在使用的人员受到惊吓。



在热水器周围及排气口周围、排气管上不可放置易燃易爆物品。（衣服、报纸、煤油等）



有可能导致火灾。



请勿在热水器周围使用煤油、汽油、挥发性油剂等易燃易爆物品。

有可能导致火灾。



请勿在热水器主机及排气口的周围放置、使用喷雾罐。

喷雾罐的压力有可能遇热上升，从而导致爆炸或火灾。



进气口堵塞

进气口因为垃圾等堵塞时，请将垃圾清除掉。否则将会造成不完全燃烧。



用户提供的安装场所必须符合安装说明书的要求，否则由此引发的一切后果本公司不承担任何责任。



请勿让小孩在浴室里玩耍
请勿让小孩单独洗澡
请注意热水器安装位置，勿让少儿触摸到。

有可能造成意外事故。



非修理技术人员请勿进行修理、拆卸及改造。

有可能导致火灾或故障。



请勿因增建或改建等原因使排气口位于室内。

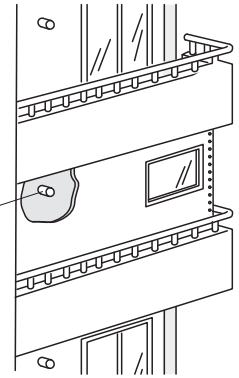

有可能导致一氧化碳中毒或火灾。



严禁安装在室外

有可能造成雨水浸入或火苗被风吹动，从而导致故障的发生或造成火灾。

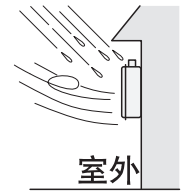

远离易燃物（树木、木材、箱子等）

旨在预防火灾。

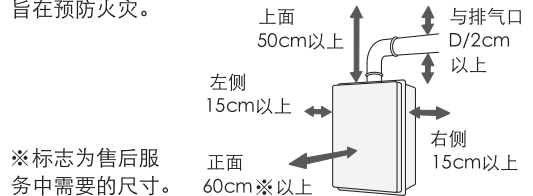

※标志为售后服务中需要的尺寸。



热水器的安装、维修、移动及附带工程务必委托本公司服务部门或具有正规安装和维修资质的服务商进行，否则由此引发的一切后果本公司不承担任何责任。

安全注意事项

⚠ 注意



需要接地!

电源插座必须可靠接地!



插、拔电源插头时, 绝对不能用潮湿的手操作。



有可能造成触电。



请勿进行可能损坏电源线、电源插头的操作。请勿施加强力, 如捆扎、强制弯曲、拉伸、放置重物、撞击等操作。请勿进行损坏。

有可能导致触电、短路或火灾。



使用期间及使用后的一段时间, 请勿触摸排气管及排气口。

旨在防止烫伤。



绝对禁止与其它热水器连接使用。

有可能无法控制热水温度, 从而导致烫伤或机器故障。



拔下电源插头时, 请手握插头将其拔出, 请勿手拿电源线拔插头。

如果手拿电源线拔插头, 有可能损坏电源线, 从而导致发热、火灾或触电。



请切实插紧电源插头。

如果未插紧, 有可能导致触电或火灾的发生。



经常清除电源插头上的灰尘。

灰尘积存后, 有可能导致火灾发生。



请勿使用于出水、淋浴、向浴缸给水之外的用途。

旨在防止发生意外事故。

建议

请勿将热水器的热水作为饮用水及类似的用途。

请勿用于营业等非家庭用途。

会缩短产品的使用寿命。

用于营业等非家庭用途时的维修, 即使在保修期内也要进行收费。

请勿在低水压地区使用花洒; 即使在正常水压地区使用花洒, 也需经常清洗花洒的过滤器(金属丝网)。

热水器周围需保持清洁。

如果周围堆积有各种物品, 蟑螂进入热水器内部或热水器内部积有蜘蛛网等, 有可能造成热水器损伤或造成火灾。

请正确设置(增建、改建时注意), 以免烟气直接喷到建筑物的外壁、窗户、铝制窗框上。。

有可能造成玻璃破裂或变色。

确认使用时的点火, 使用后的熄火。

旨在防止燃气事故。

请勿将非正规配件用于本热水器。

有可能造成意外事故。

积雪时检查排气口、进气口, 请清除积雪。

如果排气口、进气口被雪堵塞, 有可能造成不充分燃烧, 并导致热水器出现故障。

在清洁操作器时, 请勿使用挥发性油剂及油脂类的洗涤剂。

有时会导致变形。

请勿向操作器洒水或喷蒸汽。

请小心电饭锅、电热水壶等物品的位置, 有可能造成故障。

运行开关为“关闭”时, 请勿排放剩余热水。

使用热水时, 请确认运行开关是否“打开”;

如果在运行开关为“关闭”时从热水侧放水, 会在热交换器内部发生结露现象, 有可能造成不充分燃烧或损伤电子配件; 在单柄混合水阀的情况下, 请将手柄完全调整至冷水侧后再放水。

各部件名称与用途

热水器主机

- 室内型壁挂式燃气快速热水器
- 产品型号：JSQ22-12S315 JSQ27-14S315
JSQ30-16S315 JSQ27-14D515
JSQ30-16D515

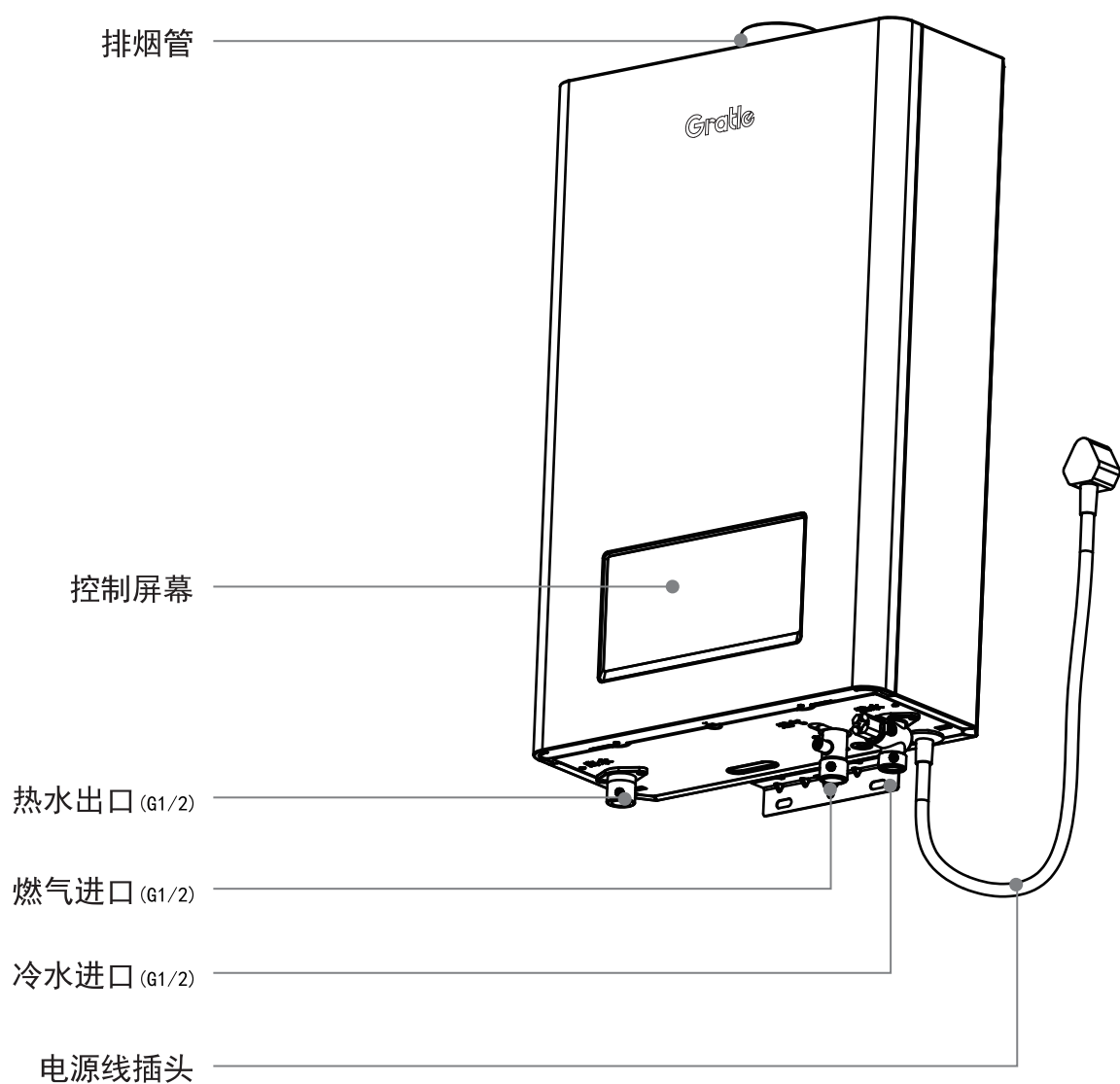

※上面的图解为施工实例。
管路的形状、进水阀、燃气阀、电源插座的位置与实例存有差异。

各部件名称与用途

热水器主机

- 室内型壁挂式燃气快速热水器
- 产品型号：JSQ22-12S115 JSQ27-14S115

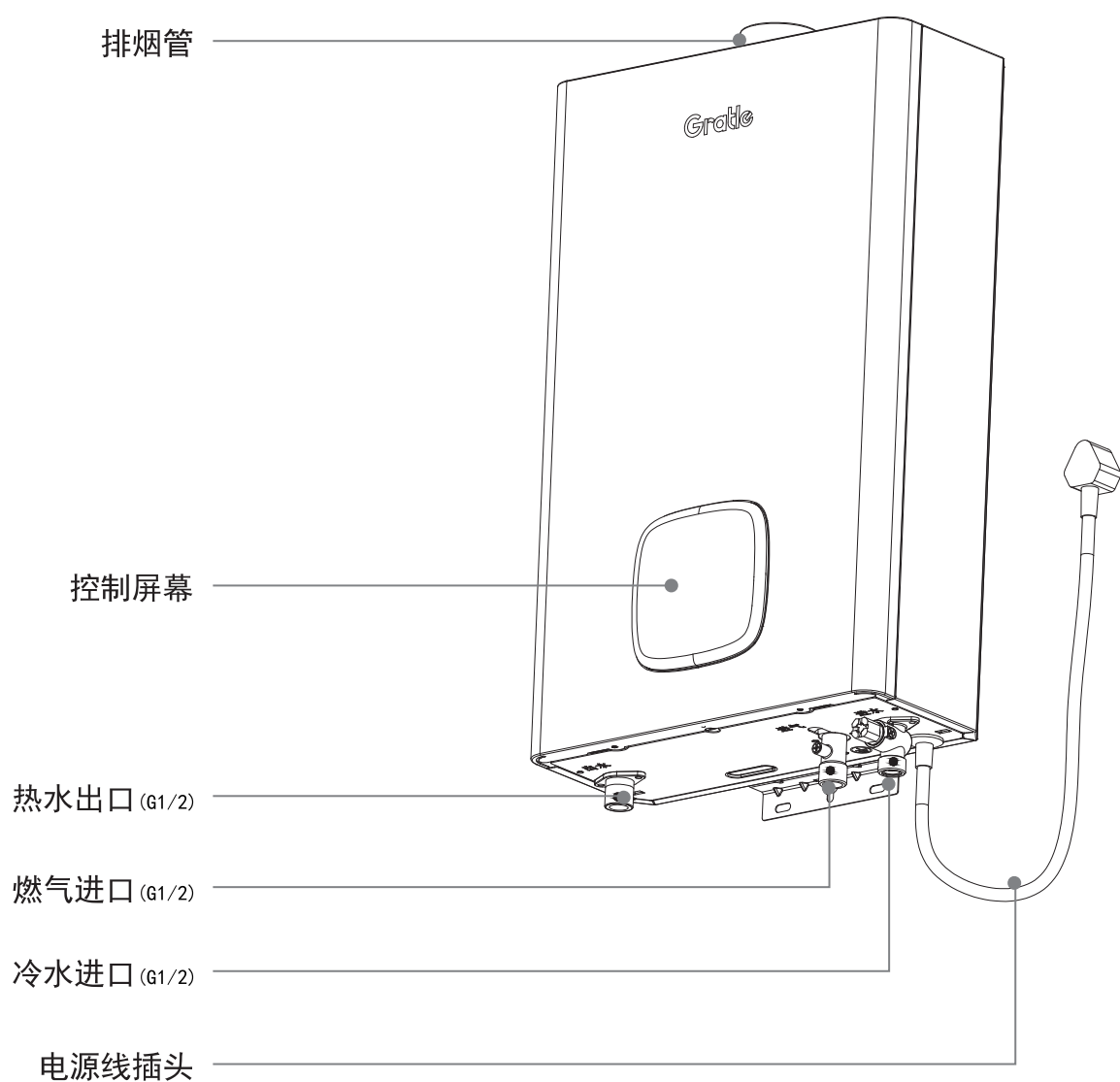

※上面的图解为施工实例。
管路的形状、进水阀、燃气阀、电源插座的位置与实例存有差异。

各部件名称与用途

控制屏幕

适用型号：JSQ22-12S315 JSQ27-14S315 JSQ30-16S315

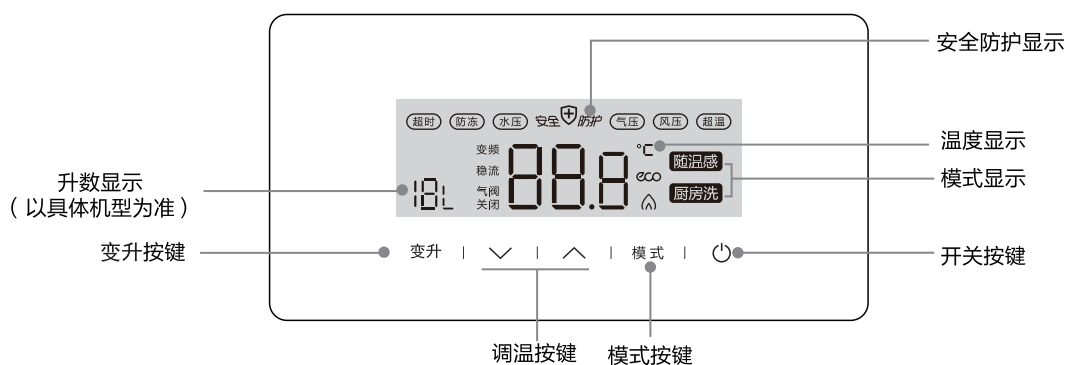

适用型号：JSQ22-12S115 JSQ27-14S115

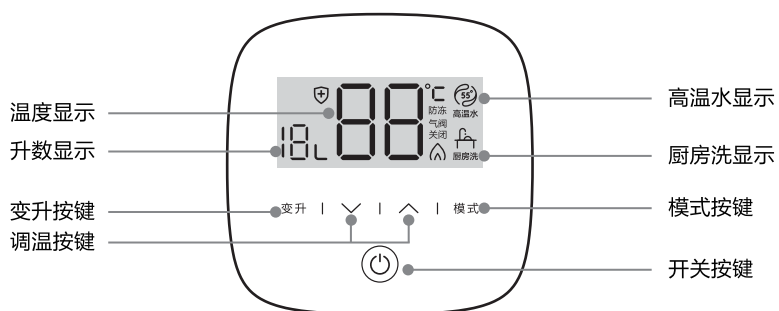

各部件名称与用途

控制屏幕

适用型号：JSQ27-14D515、JSQ30-16D515

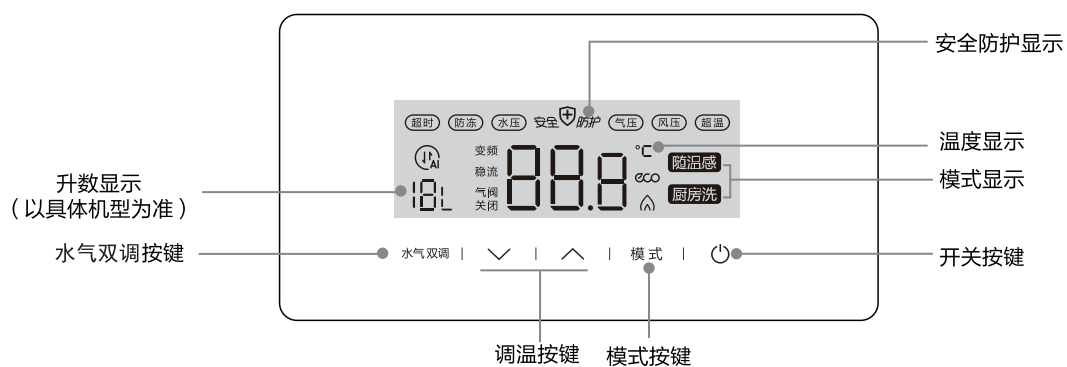

产品安装尺寸

适用型号：JSQ22-12S115

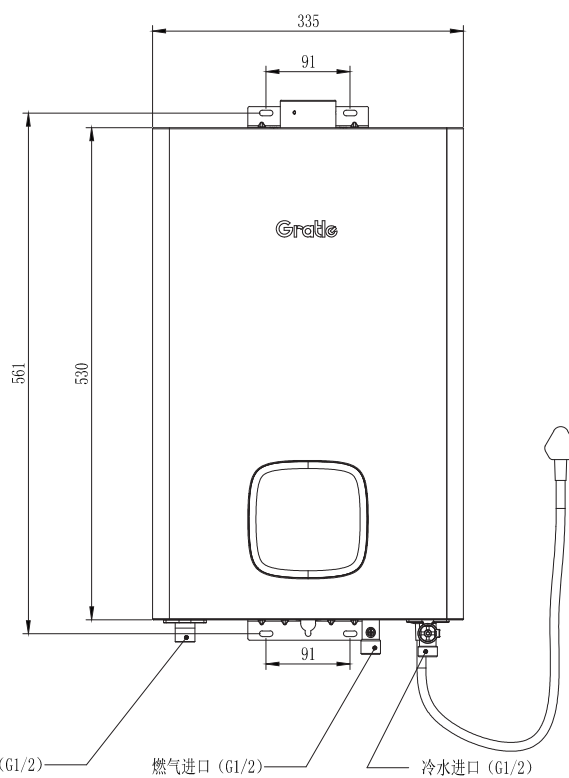
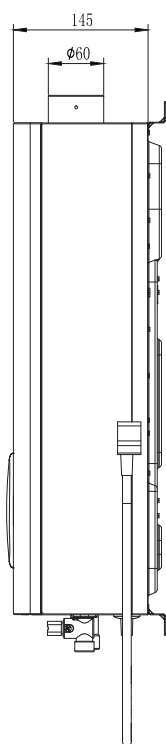
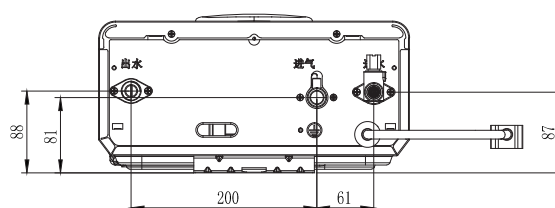

产品安装尺寸

适用型号：JSQ27-14S115

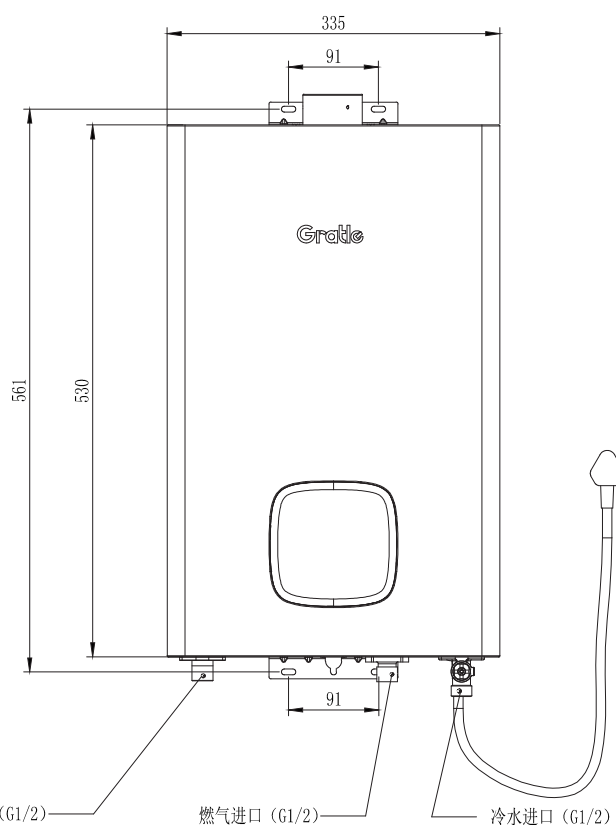
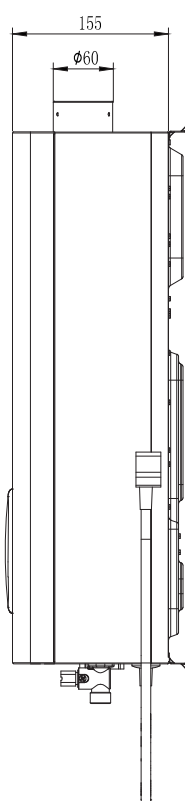
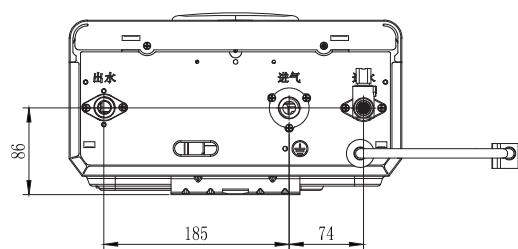

产品安装尺寸

适用型号：JSQ22-12S315

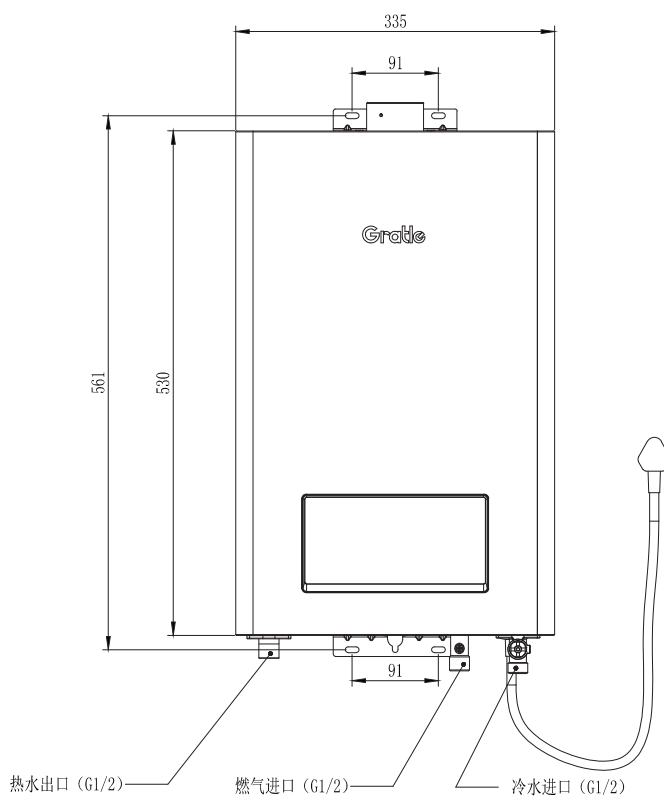
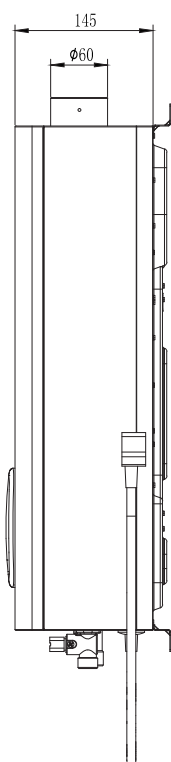
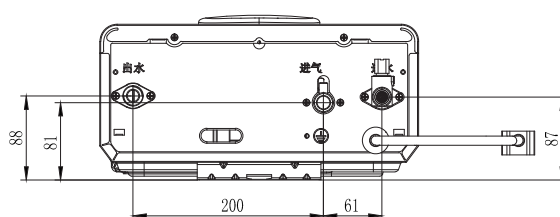

产品安装尺寸

适用型号: JSQ27-14S315 JSQ27-14D515
JSQ30-16S315 JSQ30-16D515

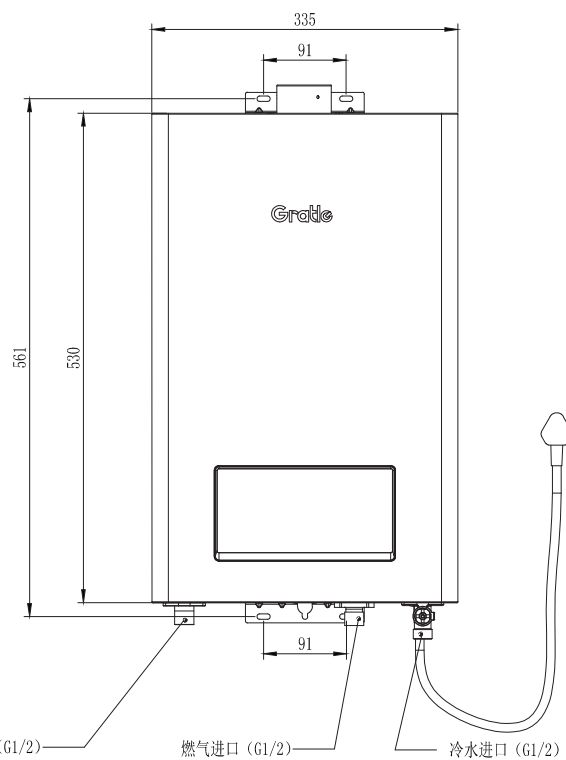
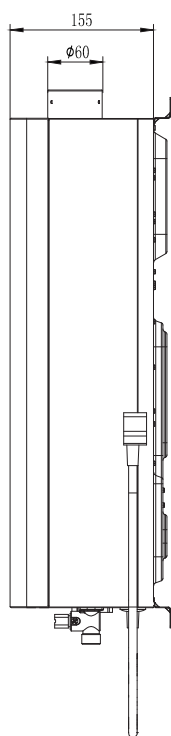
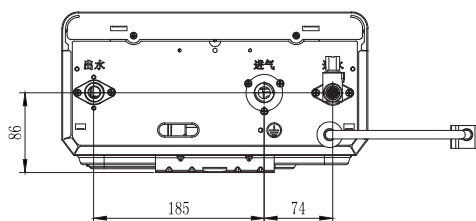

安装事项

装箱清单

在包装中会有以下附件，在安装前请确认这些零部件。

附件名称	形状	数量	附件名称	形状	数量
烟管弯头		1	十字大扁头自供螺丝		2
外烟管		1	自攻螺钉，塑料塞		2
M6膨胀螺钉		1	机械防冻装置		1
使用说明书 (本版)		1	燃气管接头		1

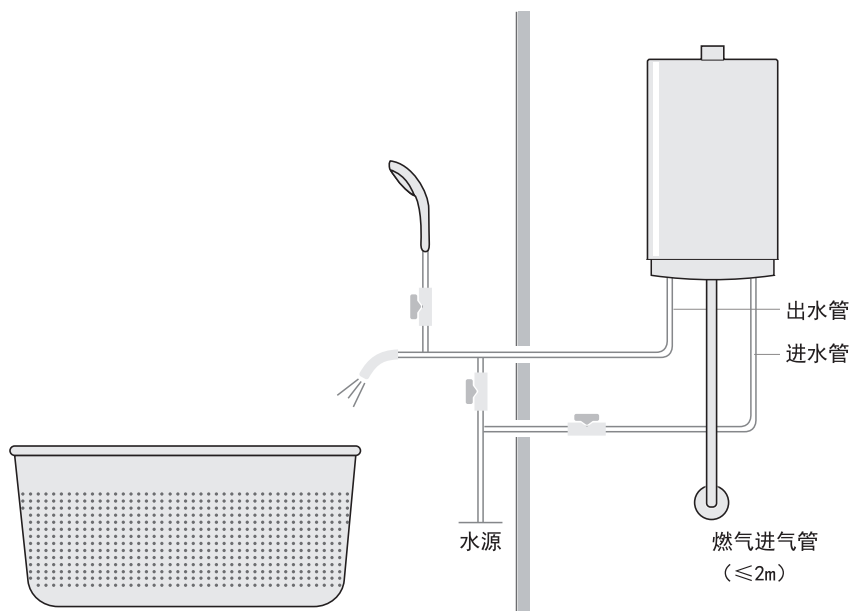

1. 在安装热水器前，请您同当地煤气公司或燃气管理部门联系，选择合格的燃气管，调压阀/钢瓶/卡箍/排气管等，必须委托合格的专业技术人员安装。
2. 请用户不要自己随意安装，因为安装不当将对安全性能有很大的影响，甚至会危及使用者的生命。
3. 安装前请您再次确认您所使用的燃气种类是否与热水器铭牌上规定的燃气种类一致。
4. 本热水器为强排式热水器，必须严格按照要求将热水器所产生的废气排至室外大气中才能使用。
5. 强排式热水器安装排气管后，在热水器使用过程中，严禁在其安装或相联通的房间内开启抽油烟机/排气扇等机械换气设备。
6. 进水管是金属管路（如镀锌管）时，进水管的连接使用4分PP-R热水管，长度大于650mm。
7. 热水器到用户出水使用端之间必须保证有一段进水管是采用非金属的水管，长度必须保证大于650mm。
8. 热水器直接连接花洒时，禁止使用金属材料的水管。

安装事项

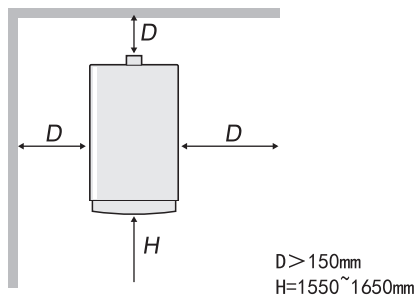

- ① 安装部位为不可燃材料建造，热水器周围150mm内无可燃物；若安装部位是可燃材料或难燃材料时，采用隔热板隔离，隔热板与墙的距离 $>10\text{mm}$ 。热水器安装在距地面1.55~1.65米左右

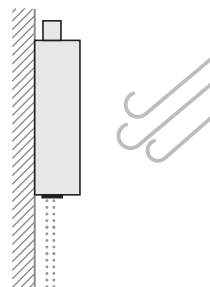

- ② 不要安装在强风能吹到的地方，否则会使热水器的火焰熄灭或产生不完全燃烧。热水器禁止装在房屋外

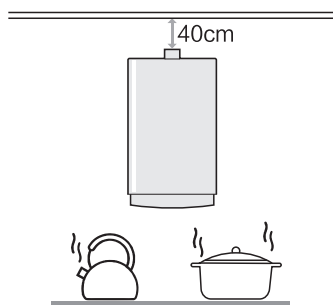

- ③ 下方不得设置煤气烤炉、煤气灶等燃具，且不应靠近电磁炉、微波炉等强电磁辐射电器；热水器的安装位置上方不得有电力明线/电器设备/燃气管道，热水器与电器设备的水平距离应大于40cm

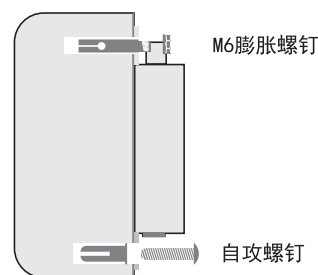

- ④ 挂热水器时保持垂直，按上图所示，在墙体上打好安装孔，上方的安装孔打入膨胀螺钉固定，下方的安装孔塞入塑料塞，拧上自攻螺钉，对墙体、地面实施钻孔前，如属于暗线、暗管且不能明确电线、水管、气管等位置时，必须和用户确认，确保避开墙内埋设的电线、水管或气管。安装的墙体若是空心砖墙，必须采取加固措施，否则禁止安装。

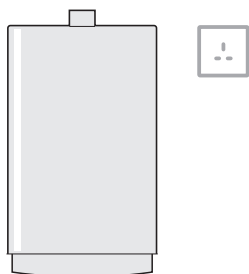

- ⑤ 管道气的用户必须请煤气公司接燃气管。热水器侧上方安装一个单相三极电源插座，电源插座必须可靠接地，电源插头、插座应通过CCC认证

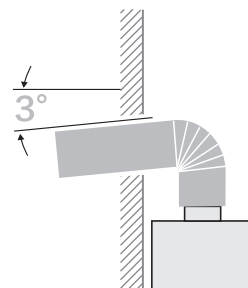

- ⑥ 在热水器附近开一个稍大于排烟管直径的通孔（高于热水器顶部），排烟管伸出房屋外，室外一端稍向下倾斜 3° ，排烟管与热水器排烟口处用螺钉紧固，不得让废气排到室内

安装事项

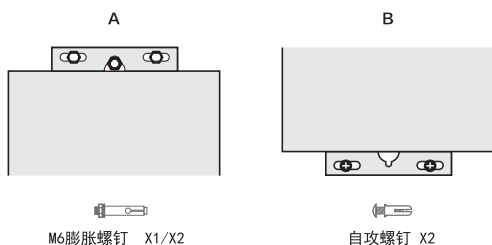

- ❗ 用户可根据各机型的实际情况选择用A/B两种安装方式中的一种

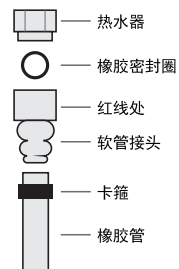

注意：用金属软管时应加上橡胶密封垫

- ❗ 燃气管必须选择专用的橡胶管或合格的刚性管及燃气调压阀（符合GB/T10546和GB12244）；按照《技术性能参数》表中接头规格选择管的尺寸；燃气入口与软管接头间必须装上橡胶密封圈且软管必须连接到接头红线位置，并用卡箍固定好橡胶管；安装后用肥皂水检查是否有漏气现象

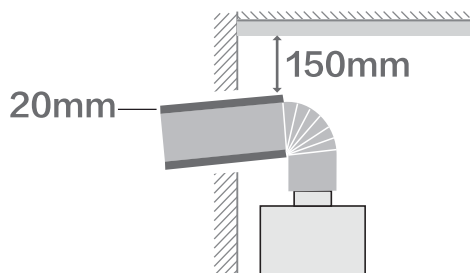

- ❗ 烟道通过可燃材料构成的墙壁时，必须用 $>20\text{mm}$ 厚度的绝热阻燃材料覆盖；烟道隐藏在天花板内时，用绝热材料包裹：厚度 $>20\text{mm}$ 。烟道离天花板及家具等可燃物品距离 $>150\text{mm}$

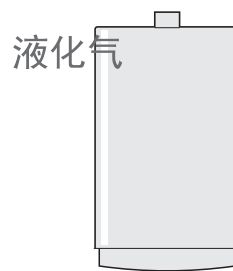

- ❗ 安装前确认使用燃气的源必须与铭牌一致，否则禁止安装。用液化石油气的用户，需选用合格的燃气减压阀及胶管，以保证热水器安全及正常使用。使用管道气的用户，必须由煤气公司或相应管理部门接驳燃气管

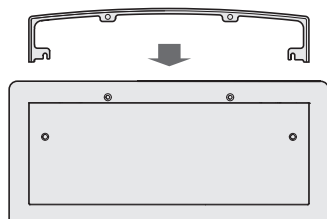

- ⚠ 1. 安装热水器前，用螺丝刀取下热水器底部的4颗螺钉；
2. 热水器安装后，确认接头无漏水/漏气，能正常工作；把取下的4颗螺钉，将“装饰围边”固定在热水器底部；
注：部分机型特有

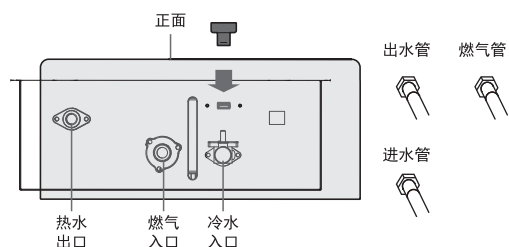

- ❗ 外接一氧化碳探测器安装：将USB接口护套拔下后，将一氧化碳探测器接口插入USB接口（禁止用USB接口充电或用其他用途）；因产品差异，底部接头顺序有所不同，请根据机身标示来连接（部分机型特有）

安装事项

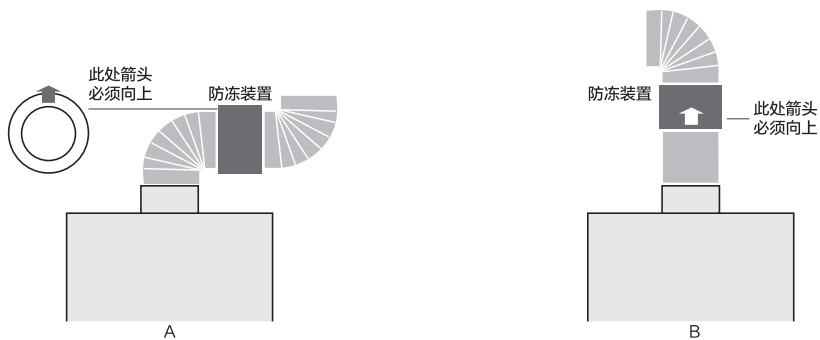

- ④ 排烟管直管总长 $\leq 3\text{m}$ ，转弯 ≤ 2 个，转弯角度 $> 90^\circ$ ，以减小排烟阻力；烟道与墙壁圆孔间的间隙不得用水泥类东西填充，方便维修。带机械式防冻装置的水热水器，按照上图A/B两种安装方式选其一进行安装，务必保持防冻装置底部的箭头是垂直向上

机械式防冻装置

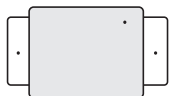

电加热防冻装置

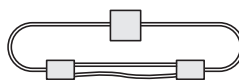

⚠ 防止冻结保护：

1. 设有机械式防冻装置的水热水器，当外界温度低于 0°C 时，可有效防止冷风从热水器的烟管进入热水器内部，造成热水器内部水路系统的积水结冰，损坏热水器；
2. 设有电加热防冻装置的水热水器（放置机器内部），当热水器内部的水管表面温度低于 $4^\circ\text{C} \pm 2^\circ\text{C}$ 时，电加热防冻装置自动加热，当水管表面温度为 $10^\circ\text{C} \sim 16^\circ\text{C}$ 时，电加热防冻装置自动停止工作，可有效防止水管内的积水结冰损坏热水器。

使用事项

放水指引

① 关闭热水器，拔掉电源插头

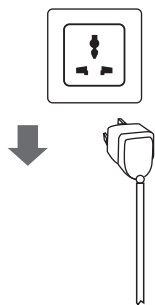

② 关闭进水阀

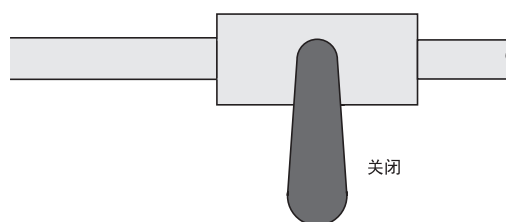

③ 打开发出热水阀

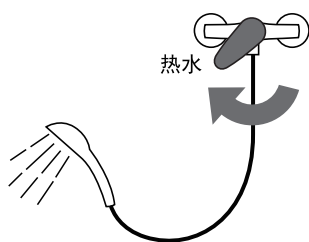

④ 旋下安全阀，排完水后旋上安全阀，关闭出热水阀；安全阀内有橡胶垫圈，转动时请适当大力一点

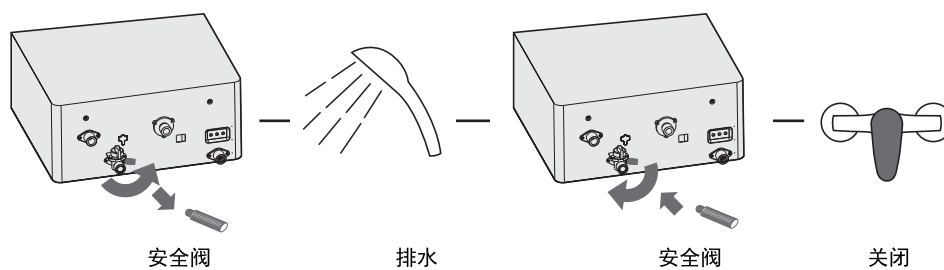

日常保养

- 经常检查供气管道（橡胶软管）是否完好，有无老化、裂纹。注意定期更换橡胶软管，请经常用肥皂水在管路接口处检查有无气泡出现，判断是否漏气，若有漏气现象应立即解决。
- 经常用柔软的清洁布擦拭机器外壳，可用清水和中性洗涤剂擦拭，禁止使用化学清洁剂或挥发性溶剂，否则外壳褪色并失去光泽。
- 机器使用一段时间后（一般半年左右）需要进行检查、清扫，以保证机器正常工作。
- 定期清洁热水器进水口的进水滤网。
- 长时间不使用机器时，可按照《使用事项》，旋下排水阀，排出机器内多余积水，避免对机器造成损害。

异常现象检测

有以下状况时请参考下表

现象	可能原因	排除方法
热水器点不着火	燃气总阀未开	把燃气总阀全开
	燃气管内充有空气	连续多次开关出热水阀，直至点着火
	电源未接通，停电	接通电源
	燃气压力不合适	请维修员检查调压阀
	进水压力不足，进水阀未全开	将进水阀全开，请维修员检查水压
	烟道堵塞，风压过大	请维修员清除烟道杂物，待风压减小后再用
	内部故障	联系维修部门
没有热水出来	进水阀门开得不够大(水流量如果过小会熄灭)	进水阀全开
	结冰	除冰
	燃气用完或不够	补充燃气
水不够热	水流量过大，超出热水器供热能力	调小水量或切换大升数
	气阀开度太小	把燃气总阀全开
	温度设定太低	调高温度
水太热	水流量过小	调大水量或切换小升数
	温度设定太高	调低温度

异常现象检测

发生以下情况并非故障

现象	可能原因
排气口冒白烟	室外温度过低，排出的烟气遇到室外的冷空气凝结成白色雾状
热水开得太小而变成冷水	热水开得太小（启动水压以下）时造成熄火而变成冷水，故使用热水量不要开得太小
冬天，高温热水出不来	供水温度非常低而水量调节旋钮已位于大水量位置时，可能会超过热水器本身的供热能力，此时请将水量适当调小或切换大升数
夏天，低温热水出不来	供水温度较高，设定低温而热水龙头关得太小时，可能出来的热水温度太高，此时请将水量适当调大或切换小升数
使用20或者40分钟后突然熄火	为了防止缺氧，部分机型有20分钟或40分钟定时保护功能，连续使用20分钟或40分钟后就会自动熄火。请关闭热水龙头，过一会再使用。
停止使用时风机不会马上停止	为了让热水器内部冷却，并将废气彻底排放干净，风机在停水后需运行一段时间才停止，此现象不属于故障
主燃烧器不点火（或熄灭）	当供水的水流太小（洗浴状态下），流量在3.0L/min以下时，主燃烧器不点火（或熄灭）属正常现象，可能由于供水压力过低引起的
水温短暂波动	多处用水，或管路水压变化过大，会造成出水温度短暂波动，此现象不属于故障
出热水速度慢	如果热水管路较长，使用时，需等管路中的冷水排完后，才有热水排出
夏天出水温度比设定温度高	进水压力低，且进水温度较高时，如果设定的温度较低，此时，热水器即使使用最小火，出水温度也会比设定的温度高

主要性能规格

产品型号	JSQ22-12S115 JSQ27-14S115 JSQ22-12S315 JSQ27-14S315 JSQ30-16S315 JSQ27-14D515 JSQ30-16D515	接头规格	燃气入口	G1/2
使用燃气种类	天然气		冷水入口	G1/2
额定燃气压力	天然气 2000Pa		热水出口	G1/2
适用水压	0.02~1.0MPa	额定电压	220V~	
额定热负荷	① kW	点火方式	水控自动连续脉冲点火	
控制方式	后制式	额定电功率	≤80W, 详见机身上铭牌	
排烟方式	强制排气式	*电加热防冻装置功率	≤60W, 详见机身上铭牌	
额定产热水能力 (温升25K时)	①=12	6kg/min	额定最小热负荷	≤额定热负荷35%
	①=16	8kg/min	报废年限	天然气 8年
	①=20	10kg/min		
	①=21、22	12kg/min		
	①=25	13kg/min		
	①=27、28	14kg/min		
	①=30、32	16kg/min		
①=40	20kg/min			

*为部分机型特有

型号说明

JS Q * _ **

① ② ③ ④

- ①产品代号 表示: 家用供热水燃气快速热水器
- ②室内型强制排气式
- ③额定热负荷 (kW)
- ④产品特征序号

接线示意图

适用型号：12S115、14S115、12S315、14S315、16S315、14D515、16D515

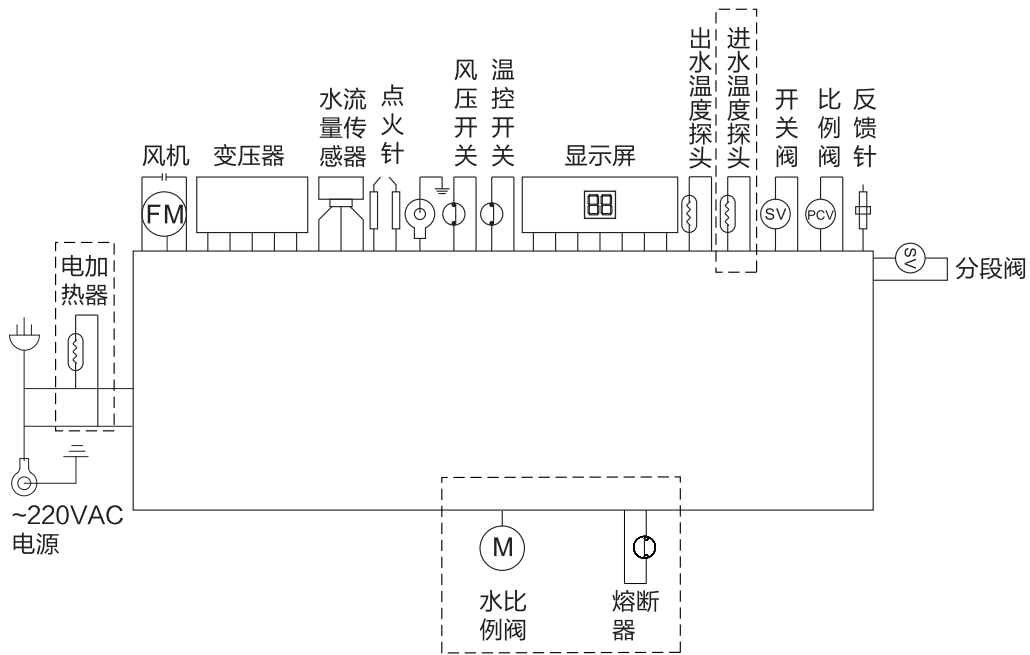

注意：虚线部分为选配或某机型特有

售后服务

尊敬的格瑞泰用户您好：

感谢您购买并使用格瑞泰产品，在您安装使用产品之前请您仔细阅读本产品使用说明书及售后服务条款，以便您正确操作并享受我公司提供的服务。

当您购买了我公司的格瑞泰产品时，我们会为您提供以下优质、快速的服务：

- 1、全国客户服务热线：95158/400-8519158
- 2、本公司对购买凭证齐全、出厂编号验证完好（即没有缺失）的格瑞泰产品按国家规定实行三包服务。
- 3、在保修期内实行免费安装、调试和维修服务。
- 4、保修期外按照相关标准实行有偿服务。

格瑞泰系列产品保修规定：

- 1、依据中华人民共和国《部分商品修理更换退货责任规定》，此格瑞泰品牌产品自购买之日起（以发票日期为准）保修一年，在保修期内享受免费维修服务，商业用途产品保修期为半年。
- 2、用户在产品保修期内出现维修情况，须提供购买产品的有效凭证：购机发票、保修卡或出厂编号。
- 3、产品在保修期外、法定判废期内可以提供有偿服务。
- 4、法定判废期外的产品，我司不再提供售后服务。
- 5、保修期内，凡属下列情况之一的不属于免费修理范围：
 - A、用户使用、保管不当造成损坏的。
 - B、非本公司指定维修单位安装、维修造成损坏的。
 - C、产品运行的环境水、电、气不规范、不符合国家安全标准造成的故障。
 - D、不能出示有效凭证的，有效凭证不清晰或涂改的。
 - E、本公司注明不实行免费保修的产品（如已经注明的样机、处理品等）。
 - F、因不可抗力的自然灾害造成损坏的。
 - G、非我公司承诺的服务项目和内容。

保修期外产品出现故障，用户可致电全国服务热线 95158/400-8519158，我公司会及时派相关技术人员上门，为您提供热情、周到、高效的服务。

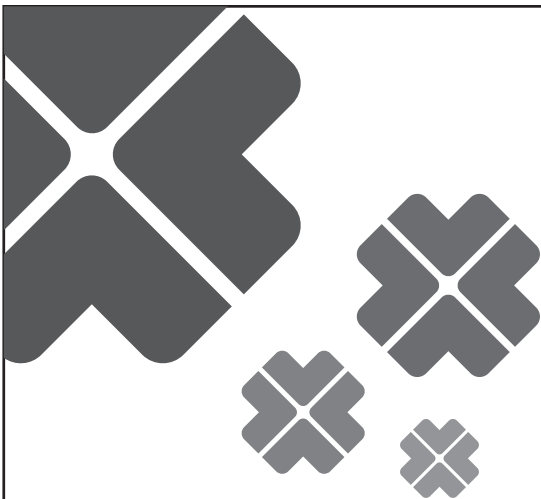

Gratile 格瑞泰[®]

委托方：南京新奥智能科技有限公司

地 址：南京市建邺区奥体大街68号新城科技园国际研发总部园02栋16层B区

用户服务热线：95158/400-8519158

被委托方：芜湖美的厨卫电器制造有限公司

地址：安徽省芜湖市经济技术开发区万春东路

生产许可证：XK21-005-00081

