

机密

本文件含有美的集团的保密信息，禁止任何人未经授权以任何形式使用（包括但不限于全部或部分的泄露、复制、或散发）

技术要求：

1.印刷颜色按以下电子档标示印刷：



- 2.说明书规格大小为181*257;
- 3.说明书的封面用128g铜版纸,里页纸质全部用80g的双胶纸;
- 4.字体使用思源黑体,其中分三级
一级大标题:思源黑体Medium, 14pt
二级小标题:思源黑体Medium, 11pt
三级正文:思源黑Normal, 9pt
备注字体:防宋
- 5.说明书采用骑缝钉装订。

效果

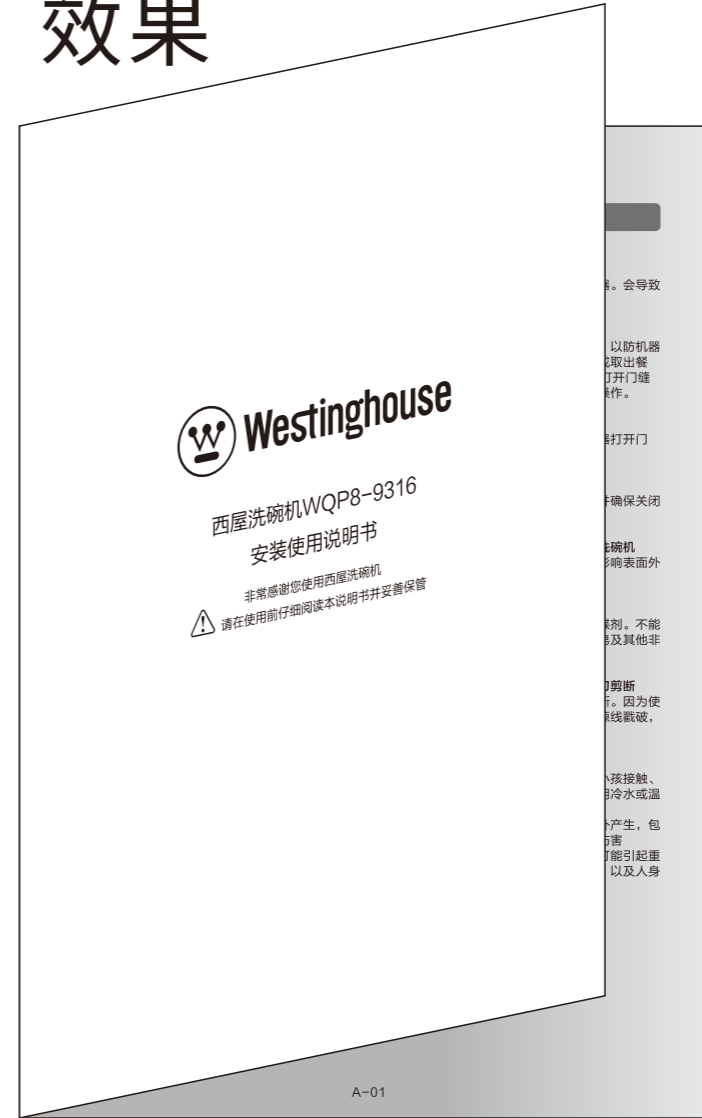

6	7	8
标记(Mark)	数量(Qty.)	变更内容(EC Content)
△		
△		
△		
△		

本文件含有美的集团的保密信息，禁止任何人未经授权以任何形式使用（包括但不限于全部或部分地泄露、复制、或散发）

图号 (Drawing No.)		材料描述(Material)				表面处理(Treatment)			I	II	III	IV	V	VI	VII	VIII	IX	X	备注(Remark)
T O L E R A N C E mm	SCALE	GRADE	F	M	C	V	ANGLE	图幅	共 张	第 张	第三角画法		产品型号 Model	WQP14-B11					
	0.5<R≤6	±0.05	±0.1	±0.2	-	5' 30"	单位	mm	比例	1:1				材料标记	图号	6710027571			
	6<R≤30	±0.1	±0.2	±0.5	±1	30' 1°	版本 (version)		B	批准 / 日期	张永亮 2021-8-6	零件名称	用户手册WQP14-B11 (西屋)(标准版)						
	30<R≤120	±0.15	±0.3	±0.8	±1.5	1° 2'	广东美的		厨电电器制造有限公司	审核 / 日期	徐刚 2021-8-6		Part name						
	120<R≤400	±0.2	±0.5	±1.2	±2.5	2° 5'	设计 / 日期			白树豪 2021-8-6									
	400<R≤1000	±0.3	±0.8	±2	±4	-													
1000<R	±0.5	±1.2	±3	±6	-														



西屋独立式洗碗机WQP14-B11

安装使用说明书

非常感谢您使用西屋洗碗机

 请在使用前仔细阅读本说明书并妥善保管



西屋厨卫科技(广东)有限公司

广东省佛山市顺德区大良街道逢沙村萃智路1号车创置业广场A7栋103房之一

西屋厨卫服务热线: 400-830-0136



微信扫一扫，西屋服务到

目录

1. 装箱清单	01	6.6 童锁功能	11
2. 技术参数表	01	6.7 鲜风功能	11
3. 安全及注意事项	02	6.8 软水器的作用	11
4. 产品结构示意图	03	6.9 软水器档位调节	11
5. 机器安装	04	6.10 加专用盐	12
5.1 安装示意图	04	6.11 洗碗粉/洗碗块	12
5.2 调整机身平衡	06	6.12 亮碟剂档位调节	13
5.3 连接进水管到机器	06	6.13 添加亮碟剂	13
5.4 嵌入到橱柜	07	6.14 碗篮的使用	14
5.5 连接进水管	07	6.15 餐具的选用	15
5.6 连接排水管	08	7. 维护及保养	16
5.7 连接电源	08	8. 常见故障及处理方法	17
6. 操作说明	09	8.1 错误代码表	17
6.1 面板图标含义	09	8.2 常规问题自检	17
6.2 功能介绍	09	8.3 电器线路图	19
6.3 启用程序	10	9. 有害物质说明	20
6.4 半载功能	10	10. 产品保修卡	21
6.5 预约功能	10	11. 致消费者的一封信	22

1. 装箱清单

名称	数量	名称	数量
整机	1台	盐斗	1个
上/下碗篮	各1个	进水管	1条
筷叉篮	1个	说明书	1本

2. 技术参数表





















产品名称	独立式洗碗机	产品型号	WQP14-B11
额定电压	220V~	餐具装载容量	14人使用中式餐具
额定功率	1760 W	供水压力	0.04-1.0MPa (进水阀进水)
额定频率	50Hz	执行标准	GB4706.1-2005、GB4706.25-2008、GB38383-2019
防水等级	IPX1	外形尺寸	601(宽)×806(高)×597(深)mm
控制方式	全自动	开孔尺寸	605(宽)×780-826(高)×600(深)mm

水效测试信息:

进水方式	进水阀进水	亮碟剂档位	d3	洗碗粉用量	5克+27.5克
过滤器类别	手动过滤器	测试程序	经济洗、eco或节能洗		

注: 如需了解更详细测试信息, 请联系以下邮箱: kitchen@westinghouse.cn。
因产品改进和技术更新, 参数如更改, 请以产品实物为准, 恕不另行通知。

3. 安全及注意事项

-  必须要由专业技术人员维修
机器故障, 用户参照说明书解决不了的。必须由专业技术人员维修, 禁止擅自拆装、修理。
-  洗碗机电源必须接地线
洗碗机电源必须接地线, 当出现漏电现象时, 地线的电阻极低, 能够分流绝大部分电流, 从而最大程度的保护触电者。
-  雷雨天气, 必须断开电源
雷雨天气, 必须断开电源。
-  排水管悬挂位置不可高于机器顶面40cm以上
排水管悬挂位置若高于机器顶面40cm以上, 可能会排水不畅, 甚至导致漏水、漏电。
-  安装后必须检查连接正常方可运行
请安装完后, 必须检查机器水源、电源是否正常, 再运行洗碗机。
-  洗涤刀、叉等尖锐餐具时, 尖锐部分朝下
餐具的尖锐部分必须朝下, 可以使用户更安全的取用餐具。
-  电源线损坏, 必须要专业人员更换
电源线损坏了, 必须要由厂家更换。
-  防止洗碗机倾倒
洗碗机门不能一直处于打开状态, 因为这可能会导致洗碗机翻倒的危险。
-  勿让儿童接触盐、洗碗粉等
专用盐及洗碗粉亮碟剂, 须放在小孩接触不到的地方。因为这三种物料, 均是专用酸、碱性物质, 小孩玩耍及误食非常危险。
-  建议不要在湿度大的地方使用
因为湿度大的地方使用, 会导致机器容易生锈, 甚至可能引发漏电。
-  洗涤程序结束, 请待30分钟后再取出使用
洗涤程序结束后, 餐具会比较烫, 建议待程序结束30分钟后再取出使用。
-  使用中禁止加水
本机器为全自动洗碗机, 使用过程中, 禁止手动往里添加水, 若加水可能会导致机器溢水, 产生危险。
-  运行中的机器请勿移动或倾斜
机器在运行中, 请勿移动或倾斜机器。会导致机器漏电、漏水, 产生危险。
-  洗碗机工作时, 勿打开门
洗碗机工作时, 请勿打开洗碗机门, 以防机器内高温水蒸汽烫伤。若必须添加或取出餐具, 需按暂停键, 待10秒后, 微微打开门缝让热气消失再彻底打开门进行餐具操作。
-  不允许小孩玩耍洗碗机
不允许小孩玩耍洗碗机, 尤其当机器打开门时, 小孩需远离洗碗机。
-  关闭水源及电源
长期不使用, 建议拔掉电源插头, 并确保关闭水源。
-  请勿使用具有腐蚀性的清洁剂清洗洗碗机
腐蚀性清洁剂擦拭洗碗机表面, 会影响表面外观。
-  请使用专用盐、洗碗粉、亮碟剂
请使用洗碗机专用盐、洗碗粉和亮碟剂。不能使用洗洁精、洗衣粉、洗手液、肥皂及其他非洗碗机专用洗涤用品。
-  排水管和电源线扎线带要用平口剪刀剪断
裁剪扎线带时, 需要用平口剪刀剪断。因为使用尖口剪刀有可能会把排水管、电源线戳破, 这样会导致漏水和漏电。
-  其它注意事项
包装使用的胶袋, 请保管好, 勿让小孩接触、玩耍。废弃时, 请把胶袋剪碎。使用冷水或温水水源, 不能使用温度过高的热水。表示操作失误时, 可能引起重大意外产生, 包括火灾, 厨房漏水, 以及人身安全伤害。表示禁止的行为或操作, 强制进行可能引起重大意外产生, 包括火灾, 厨房漏水, 以及人身安全伤害。

4. 产品结构示意图

洗碗机部件名称

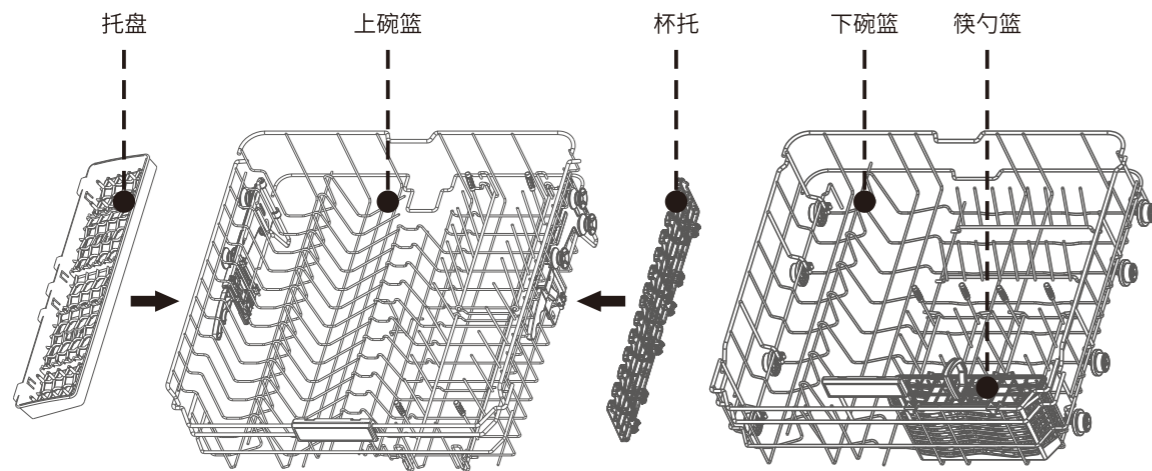
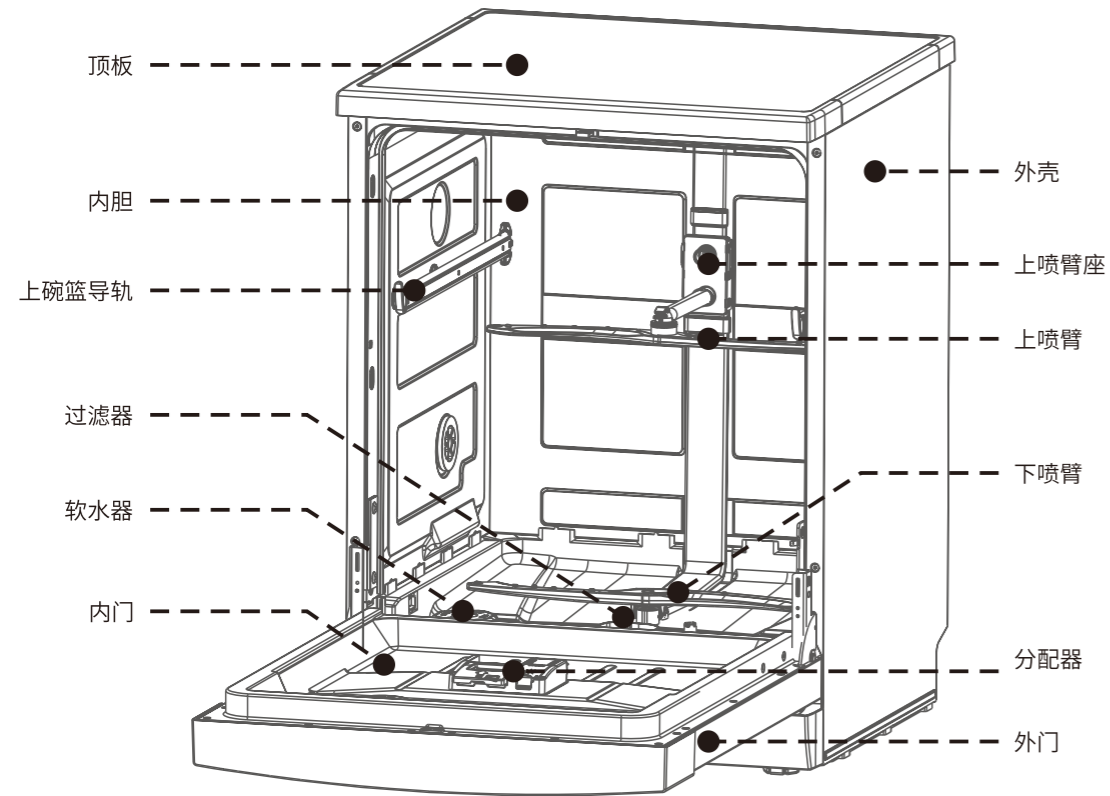

5. 机器安装

5.1 安装示意图:

注:

- 开孔根据用户下水道方向而定。
- 橱柜材料必须耐高温耐湿。
- 嵌入式安装, 周围不得有易燃易爆源。如果经过煤气管道, 橡胶管不能安装, 铁管可以。
- 洗碗机安装后, 必须确保洗碗机的门能顺利打开。

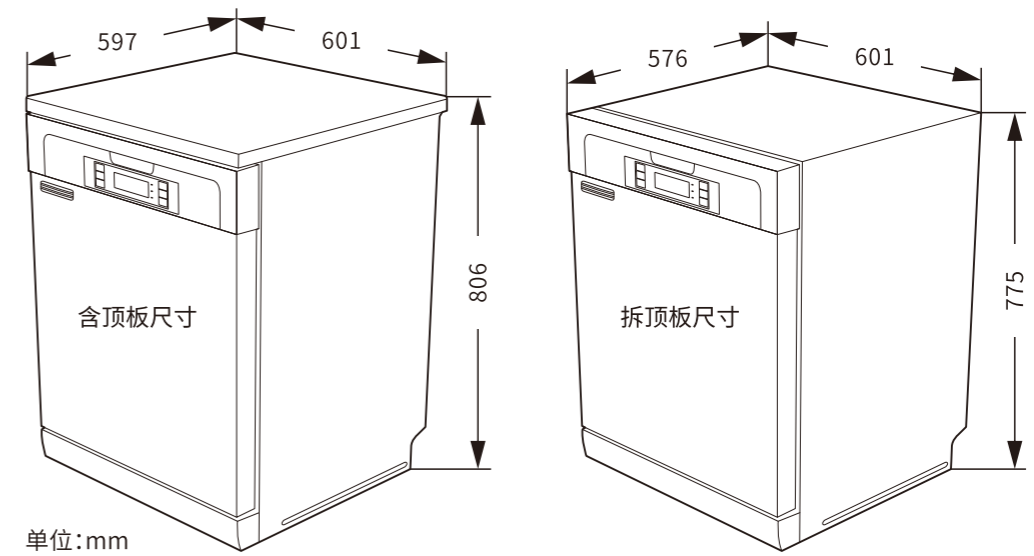

本机可以独立式或嵌入式安装使用。嵌入式安装时, 橱柜开孔尺寸如下图。

- 嵌入式安装时, 若橱柜的高度不足时, 可拆除顶板降低洗碗机高度。
- 嵌入式安装时, 若橱柜的高度过高时, 可通过调节洗碗机底部调节脚增加机身高度, 调节脚调节范围为0-20 mm。

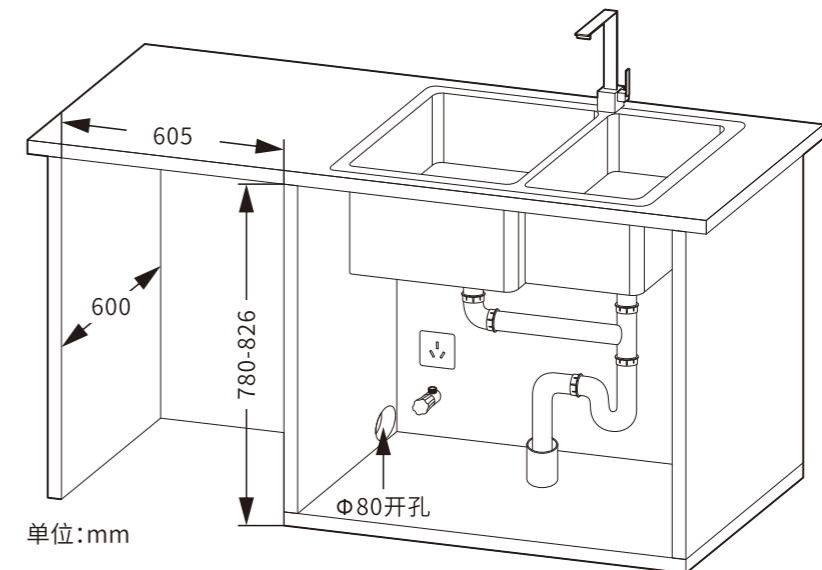

5. 机器安装

顶板的拆除方法:

a. 拆除机器背面的两颗顶板固定螺钉。

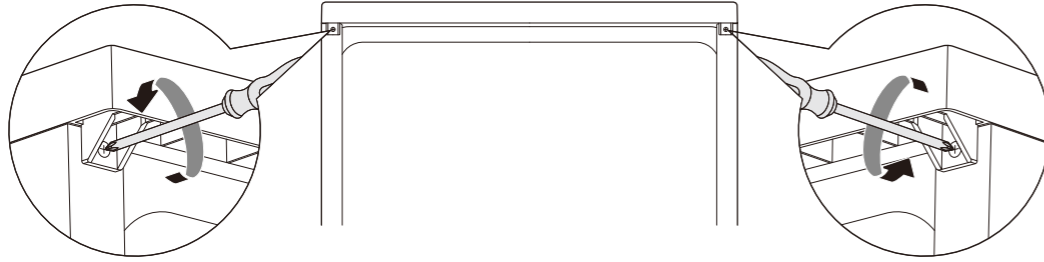

b. 往后推顶板将其取下。

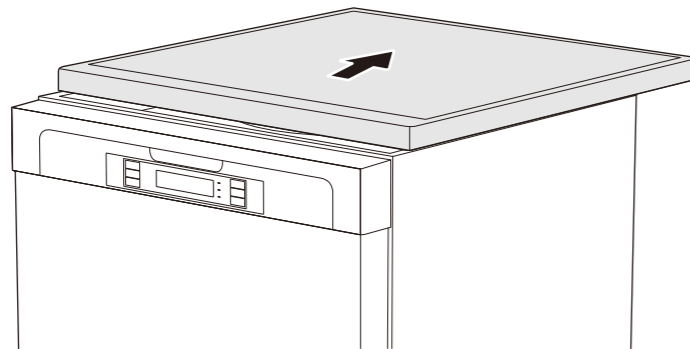

⚠️ 温馨提示:

1. 安装完洗碗机后, 必须作如下检查: a. 洗碗机是否处于水平位置并固定好; b. 电源是否连接好; c. 进水管、排水管是否已经连接妥当; d. 机器内的包装材料及附件是否取出。
2. 首次进水时, 洗碗机内的水偏黄色, 属于正常现象。这是由于软水器内的残留水长期浸泡软水物质的结果, 不影响正常使用。
3. 由于洗碗机出厂前都已通过进水测试, 打开包装如果有水残留, 属于正常现象, 请放心使用。
4. 本说明书及快速指引和其他附件请保管妥当, 以便下次使用。
5. 必须由专业人员安装或移装, 禁止擅自拆解、改装、修理。
6. 应使用新的软管组件连接到水源。
7. 擅自安装可能导致电击、火灾、漏水。如不安装带保护装置的空气开关、漏电保护开关或安装不正确, 可能导致触电。
8. 请您检查放置机器位置电源线路、保险丝、插座、开关的安装是否符合国家供电标准和满足所购买机器要求, 有无良好的接地安全保护, 水源、排水装置是否满足放置与使用要求。
9. 检查使用现场的电压是否符合要求, 机器在额定电压220V才能正常安全运行。
10. 检查排水管的长度是否满足使用要求。
11. 使用时所需材料, 放置机器的平台或其它附件是否准备妥当, 如需要特殊的附件可向售后协商定做。

5. 机器安装

5.2 调整机身平衡

安放地面必须结实平整或可通过调节洗碗机支脚, 保持机身平衡。

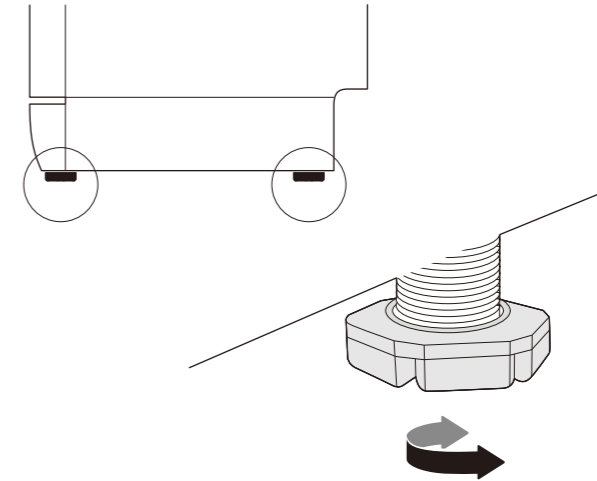

5.3 连接进水管到机器

进水管一端连接到机器背面的进水口。

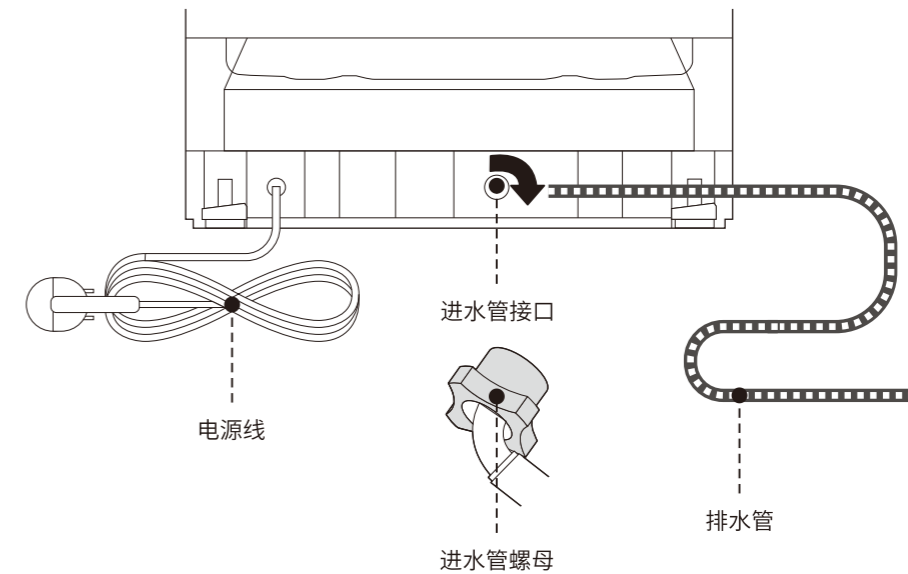

5. 机器安装

5.4 嵌入到橱柜 (若独立式安装则跳过此步骤)

a. 如图所示, 将洗碗机滑入橱柜。

推动洗碗机, 同时拉动进水管、排水管和电源插头穿过橱柜开孔。

确保进水管、排水管和电源插头在洗碗机下方未扭曲, 且水管、电线或其他组件互不干扰。

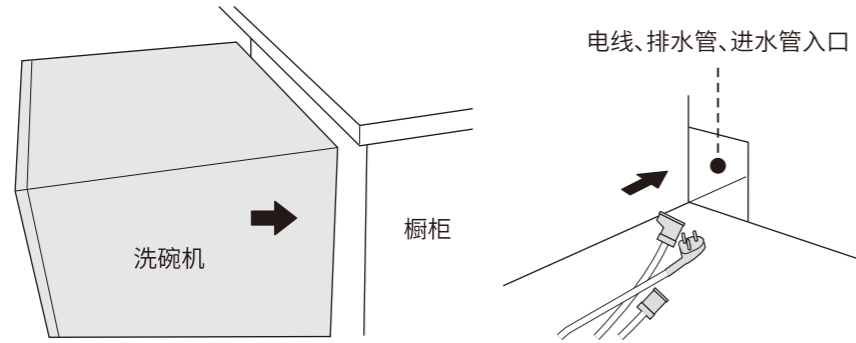

b. 调整洗碗机高度直到洗碗机恰好够到橱柜顶部, 保持机身平衡。

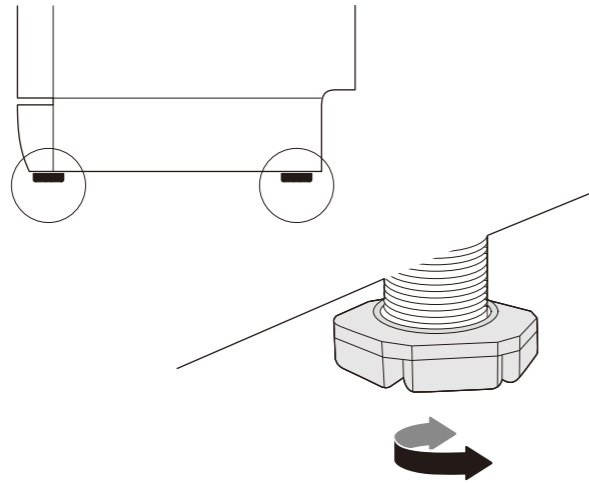

5.5 连接进水管

进水管两种连接方式

(方式1)与水龙头(通过角阀)连接

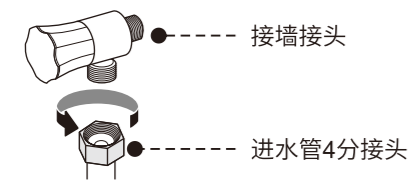

(方式2)与三通(通过水管接口两端)连接

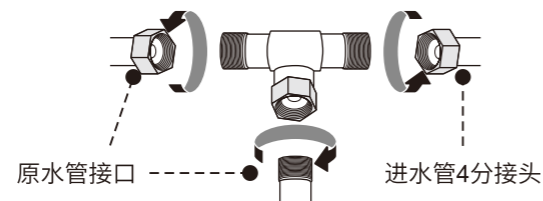

5. 机器安装

5.6 连接排水管

将排水管出水口端放入水槽或下水管道。

排水管不能打折, 以确保排水顺畅。

如需延长排水管, 请与售后人员联系。

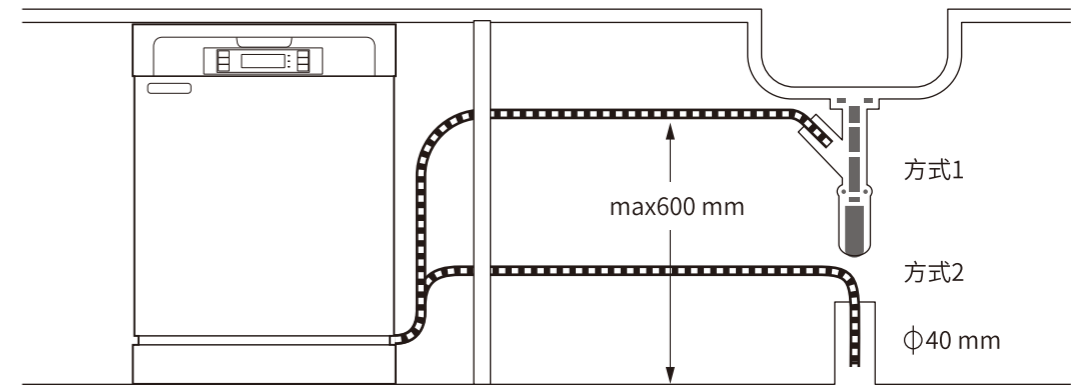

5.7 连接电源

插好电源插头

额定电压220V~ 频率50Hz,

电源插座规格250V 10A。

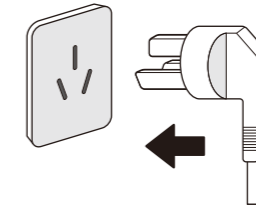

6. 操作说明

6.1 面板图标含义:



AUTO 智能洗 强力洗 自清洁 除菌洗 标准洗 超快洗
 预冲洗 ECO 节能洗 童锁 预约 鲜风 半载

☆ 图标旁指示灯亮时,表示需要添加亮碟剂

☞ 图标旁指示灯亮时,表示需要添加专用盐

🚰 图标旁指示灯亮时,表示进水异常,确保水龙头已经打开

6.2 功能介绍

程序名称	程序描述	洗碗粉(克)	运行时间(分钟)
AUTO 智能洗	智能分析自动选择最佳清洗	29.5 g	145-210
强力洗	重油污餐具清洗	29.5 g	180
自清洁	配合专用清洗剂定期保养	15 g	135
除菌洗	快速高温清洗加强除菌	29.5 g	190
标准洗	日常饭后及时清洗	29.5 g	115
超快洗	轻污餐具短时间洗涤	15 g	29
预冲洗	简单冷水冲洗	-	15
ECO 节能洗	更充分的浸泡省水省电	27.5 g	220

6. 操作说明

6.3 启用程序

关上洗碗机门,
按电源开关键



程序

按程序键选择合适程序,如需长效鲜风请按鲜风键

相应的程序指示灯
点亮,表示相应的
程序被选择



按启动键启动程序
或暂停程序



当洗碗机在运行状态下,需要更换程序时,请先按下电源按键关闭洗碗机。然后重新开机,选择并启动新的洗涤程序。

6.4 半载功能

半载功能适用于节能洗、强力洗、标准洗这三种程序;洗碗机半载功能会适当节约部分水量和功能时序,省水省功率。

选择程序后,按半载键,显示屏半载图标“”会常亮,按启动/暂停键,显示屏“”闪烁,程序开始运行。

6.5 预约功能

当您想把餐具延后洗涤,可以选择该功能。

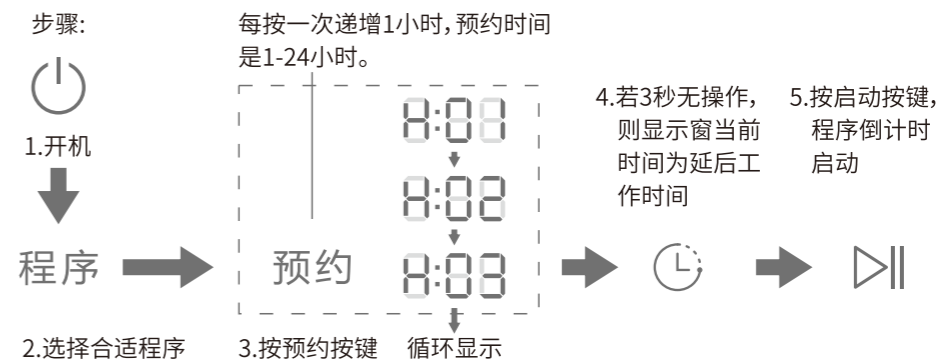



6. 操作说明

6.6 童锁功能

童锁能避免儿童因好奇误操作而导致的危险。

待机或运行状态下,长按半载键+预约键3秒,进行童锁或解锁操作。



显示屏童锁图标“”常亮,开启童锁功能。在童锁状态下,除电源开关外其它按键均无效,且按下时童锁图标闪烁3秒。

显示屏童锁图标“”熄灭,解除童锁功能,可进行按键操作。

6.7 鲜风功能

鲜风功能可有效去除异味,有防霉防返潮等作用,最长存储达72小时。

待机或运行状态下,按鲜风键开启或关闭鲜风功能,每按一次按键,按“选择72小时鲜风→无功能→选择24小时鲜风→选择72小时鲜风”进行切换。当选择24小时鲜风或72小时鲜风时,显示屏鲜风图标“”点亮,显示屏会显示“24H”或“72H”,此时长按鲜风键3秒可立即运行鲜风功能。

显示屏鲜风图标“”会常亮表示鲜风功能开启,熄灭表示鲜风功能关闭。若开启鲜风功能,机器洗涤结束后自动进入鲜风状态,鲜风图标“”闪烁。鲜风过程中,鲜风风机在机器工作结束后会间断工作,有风机声音属正常现象!

6.8 软水器的作用

(1) 软水器可以软化水质,减少水垢产生,使餐具的表面光亮如新。水硬度较高的地区尤其适用。

(2) 如果您不知道用水的硬度值,可以向当地自来水公司咨询。

城市	北京	沈阳	上海	南京	广州
水硬度 (ppm)	250-260	270-280	150-160	130-140	90-100

* 以上为几个主要城市的自来水硬度,仅供参考,请以实际为准。

6.9 软水器档位调节

根据当地自来水硬度设置档位参照表

水硬度 (ppm)	0-90	91-200	201-300	301-400	401-600	600以上
硬度档位显示	H1	H3	H4	H5(默认)	H6	H6

注: H1档位默认不软化水,“缺盐”指示灯处于一直熄灭状态。

- 
- (1) 关门状态下,按电源开关键开机
 - (2) 开机60秒内,按下启动键5秒,进入设置模式
 - (3) 显示屏显示档位信息
 - (4) 按启动键改变档位,选择合适档位。连续5秒没有按启动键,则退出该设置模式,进入待机状态,所设置档位被程序记忆

6. 操作说明

6.10 加专用盐

机器要添加盐,才具有软水能力。第一次洗涤前,先把盐添加进去。专用盐属于一次添加,多次使用的消耗品。添加方法如下图所示:

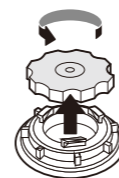

- (1) 逆时针方向旋转,松动后往上提,拧开盖子。



- (2) 插入盐斗,加入1000g洗碗机专用盐,最好每次加满所需的容量,一次添加可多次使用。

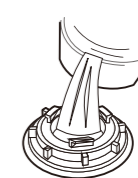

- (3) 加盐后,向软水器中加满水,不要溢出。(仅首次使用需要加水)



- (4) 顺时针旋转拧紧软水器盖,防止漏盐,漏盐会腐蚀内胆。



- (5) 若有盐外洒或溢出盐水,请用毛巾擦掉,否则盐水会腐蚀金属内胆及滤网。当加完盐后,请运行一次超快洗。



温馨提示:

当需要加专用盐时,控制面板加专用盐图标“”旁指示灯点亮,请及时添加专用盐。

6.11 洗碗粉/洗碗块

专用的洗碗粉/洗碗块,能够分解餐具上的油污、祛除食物残渣。用量根据餐具的脏污程度及餐具的多少而定,如果餐具满载,污渍较多,洗碗粉推荐用量为32.5g。添加方法如下图所示:

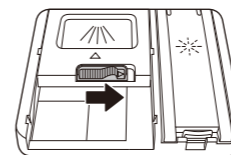

- (1) 按箭头方向推粉盒按钮

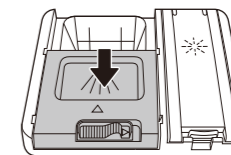

- (2) 粉盒自动打开

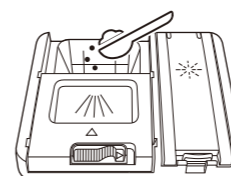

- (3) 投放适量洗碗粉或投放洗碗块

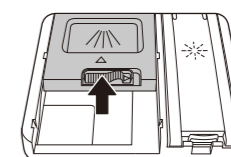

- (4) 按箭头方向推动盒盖,闭合后按压盒盖

6. 操作说明

6.12 亮碟剂档位调节

根据使用情况,调节档位。数值大表示增加使用量,反之减少。如果餐具表面摸起来有滑腻感觉,应该调小档位,并运行机器再洗涤一遍餐具。



- (1) 关门状态下,按电源开关键开机
- (2) 开机60秒内,按下启动键5秒,再按一次预约键进入设置模式
- (3) 显示屏显示档位信息
- (4) 按启动键改变档位,选择合适档位。连续5秒没有按启动键,则退出该设置模式,进入待机状态,所设置档位被程序记忆

6.13 添加亮碟剂

第一次使用洗碗机时必须添加亮碟剂,首次添加量约100mL。亮碟剂有利于干燥餐具,使餐具更晶亮,日久如新。亮碟剂属于一次添加,多次使用的消耗品。

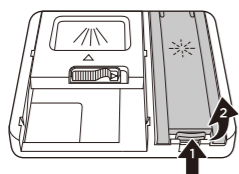

(1) 按压(1)并向上拉起(2)光亮剂盒盖。

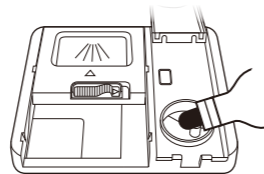

(2) 添加70 ml亮碟剂到容器中

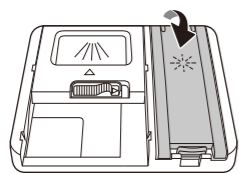

(3) 关闭亮碟剂盒盖



温馨提示:

当需要亮碟剂时,控制面板加亮碟剂图标“”旁指示灯点亮,请及时添加亮碟剂。

6. 操作说明

6.14 碗篮的使用

上碗篮摆放图:

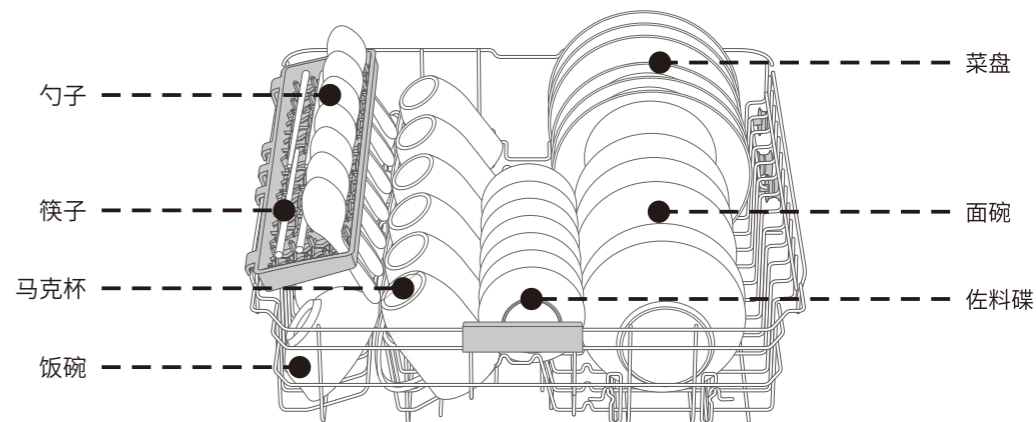

下碗篮摆放图:

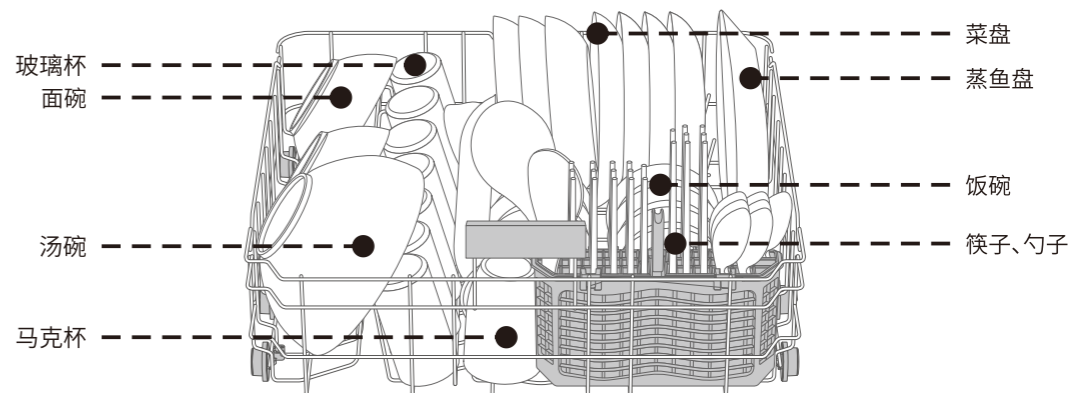

6. 操作说明

6.15 餐具的选用

可机洗餐具具有：陶瓷餐具、玻璃餐具、不锈钢餐具。家庭中常用的餐具均可放置洗碗机内洗涤，但洗碗机的洗涤环境（高温、洗碗粉）对某些材质的餐具可能造成影响。



其它餐具使用注意事项：

- 贵金属及彩釉餐具、铝制品，洗碗机洗后光洁度可能变差。
- 竹木餐具，高温下可能变形开裂。
- 塑料餐具，请参考该餐具的厂家说明，因为有些塑料餐具在高温下可能会变形。
- 抹布，清洗抹布可能会导致洗碗机故障。
- 铸铁制品，清洗后可能会生锈。



餐具摆放事项

- 餐具上较大的残渣比如大骨头、大鱼骨、大青菜叶须清理干净后再放入碗篮内。
- 餐具不可胡乱堆叠在一起，一个位置，放置一个餐具。
- 餐具污渍面朝下，方便水冲刷下来。若餐具正放，会盛脏水。
- 完全倒扣顶部也可能积水。
- 筷叉篮右边盖子平放，可以插放勺子、饭勺；筷叉篮盖子翻盖到侧面，可以摆放较大的器具。
- 餐具不能伸出碗篮底部，进入喷臂旋转面。
- 有可能会阻挡到喷臂旋转，使餐具清洗不干净。
- 特别细小的器具可能会从碗篮掉出，并随污水排出机器外，请不要清洗该类器具。
- 碗篮推回内胆时，不要让锋利的器具刮伤门封条。
- 碗篮表面不能用锋利物体刮碰，碗篮表面涂层刮破后会生锈。
- 杯托平放，可摆放茶杯；杯托翻立，下面碗篮可以摆放较大的面碗。
- 刀和其它锋利的用具必须装在筷叉篮里餐具的尖锐部分朝下，可以使用户更安全的取用餐具。
- 碗篮进去后，拨一下喷臂，检查喷臂是否能够自由旋转。

7. 维护及保养

洗碗机工作一段时间后，就需要清洁，建议定期检查机器内部。清洁密封胶条、门下封条时请使用湿布擦洗。洗碗机内胆及内部管路使用洗碗机专用清洁剂，具体使用方法参考清洁剂使用方法。

7.1 取出过滤系统

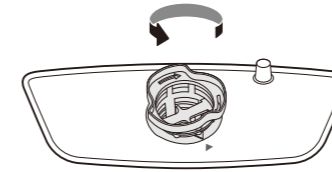

A 请按箭头指示方向转动过滤圆筒。

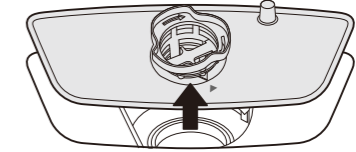

B 待过滤圆筒松动后，向上取出过滤装置。

7.2 冲洗

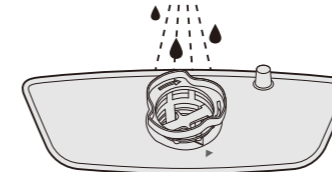

A 用流动水冲洗过滤器，也可以用软毛刷清洗，但不可用铁刷或不锈钢丝球刷，这样会损坏过滤网。

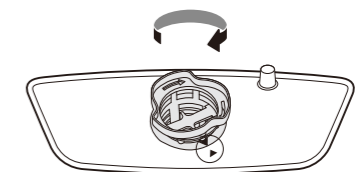

B 清洁干净后，请装回机子，注意旋紧。（过滤圆筒与过滤网上的小三角要对上）

7.3 喷臂清洁

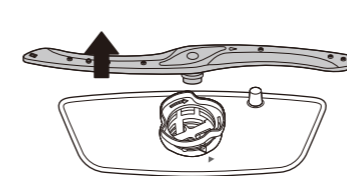

A 拉出碗篮后，将下喷臂向上拉出。

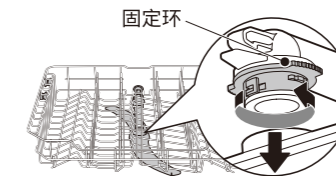

B 握住上喷臂，按箭头方向旋转固定环，取下上喷臂。



C 检查下喷臂出水孔是否有堵塞，若有孔堵塞需要用细尖铁线挑出堵塞物，或用大量流动水对准堵塞孔冲洗。

8. 常见故障及处理方法

8.1 错误代码表

当机器出现故障时, 显示窗口出现的内容。

显示方式	含义	可能的原因	故障处理方法
E1	进水异常	水压太低 进水管堵塞/打折 水龙头未打开 其他	检查水压是否大于0.04 MPa 疏通进水管, 避免打折 确认打开水龙头 请专业维修人员维修
E3	加热异常	加热回路发生故障	请专业维修人员维修
E4	发生溢流	排水管堵塞/打折 地面不平 使用洗洁精 外部积水流入机器 洗碗机某部件漏水	疏通排水管, 避免打折 请调整并保持安装面平整 请专业维修人员维修 请专业维修人员维修 请专业维修人员维修
Ed	通讯提示	通讯异常	请专业维修人员维修

8.2 常规问题自检

现象	可能的原因	解决方法
餐具没干	1.亮碟剂没有了, 或亮碟剂档位偏小了。	添加洗碗机专用亮碟剂, 把亮碟剂档位调大。
	2.餐具摆放不合理, 出现餐具相互堆叠, 餐具没有倾斜摆放。	参考碗篮摆放要求。
	3.洗涤程序没结束。	待程序正常走完。
	4.洗涤程序为快速洗。	快速洗程序没有干燥功能。
洗碗粉或洗碗块残留	1.喷臂出水口被堵塞, 洗碗粉没被水柱冲刷下来。	把喷臂出水口残渣清理干净, 最后运行一次快速洗程序, 把餐具再洗涤一遍。
	2.洗碗粉投放量过多。	运行一次快速洗程序, 餐具再洗一遍。再次使用机器时, 需参照程序说明, 添加适量洗碗粉洗涤。
	3.使用劣质洗碗粉。	使用专用洗碗粉或洗碗块, 运行一次快速洗程序, 把餐具再洗涤一遍。
内胆内壁存在大量水滴	分配器内的亮碟剂没有了。	请添加亮碟剂。
内胆内壁存在少量水滴	正常现象, 不影响餐具使用。	
内胆里有泡沫	没有使用专用的洗碗粉, 或洗碗粉投放量过多。	泡沫较少时可以打开门, 让泡沫自然变少; 泡沫较多时, 可以手动用工具把泡沫刮出。再启动任意程序3分钟左右, 结束程序, 如此反复进行, 直到泡沫消失。

8. 常见故障及处理方法

现象	可能的原因	解决方法
开门需要较大力	内门凹槽有污垢, 增大了开门阻力。	把凹槽的污垢清理干净。
按电源键没反应	1.所有指示灯不亮时, 电源按键没反应, 可能没插插头, 或停电。	请插上插头, 且保证来电正常。
	2.玻璃或手有油污或水。	清洁玻璃和手, 使玻璃和手干爽。
	3.其他指示灯亮, 可能在童锁状态。	请解童锁。
除电源键外按其他按键没反应	1.门没有关到位。	把门关到位。
	3.其他指示灯亮, 可能在童锁状态。	请解童锁。
	4.门锁PCB故障。	请专业人员维修。
使用水龙头进水方式进水时控制面板缺水指示灯点亮	1.水龙头没开, 或者停水了。	请把水龙头打开, 并保证有水。
	2.流量计故障。	请专业维修人员维修。
	3.进水阀故障。	请专业维修人员维修。
洗涤过程中有撞击声	餐具摆放不合理, 有餐具进入喷臂旋转面上, 使喷臂与餐具碰撞; 或者餐具与餐具发生碰撞。	把餐具取出, 重新摆放稳固。
餐具没洗干净	1.餐具摆放不合理, 出现餐具相互堆叠, 餐具没有倾斜摆放。	参考碗篮摆放要求。
	2.没有选择脏污程序相符的洗涤程序洗涤。	选择合理的洗涤程序进行洗涤。
	3.洗碗粉没有选择专用洗碗粉或投放量较少。	选择专用洗碗粉, 投放与餐具数量相符的洗碗粉。
	4.过滤器没有安装到位, 致使食物残渣进入了过滤系统内部。	过滤器安装到位, 拧紧提杯。
	5.喷臂出水口被堵塞。	把喷臂出水口残渣清理干净。
	6.喷臂被卡住了。	检查餐具摆放是否有挡到喷臂。
	7.餐具表面残渣干结太严重。	餐具浸泡一段时间再洗涤。
	8.洗涤过程中, 可能停电。	重新运行洗涤程序。
	9.某些类型的食品难以洗干净, 比如蒸鸡蛋。	建议用钢丝球洗刷后再放入洗碗机清洗。
洗碗机不使用时, 洗碗机内部存有大量的水。	1.排水管悬挂太高。	参照排水管安装位置。
	2.排水管打结、管路被堵死或被重物压着。	理顺排水管, 不能用重物压排水管。
	3.使用吸水方式进水时, 容器水面比洗碗机的放置平面高。	容器水面不能超过机器放置平面。
	4.排水泵故障。	请专业维修人员维修。
	5.进水阀故障。	请专业维修人员维修。

注: 机器出现故障时, 若参照上述方法均没解决, 请立即停止使用, 并拔出电源插头, 关闭所有进水源, 然后联系售后。

8. 常见故障及处理方法

8.3 电器线路图

电源插头 10A 250V~

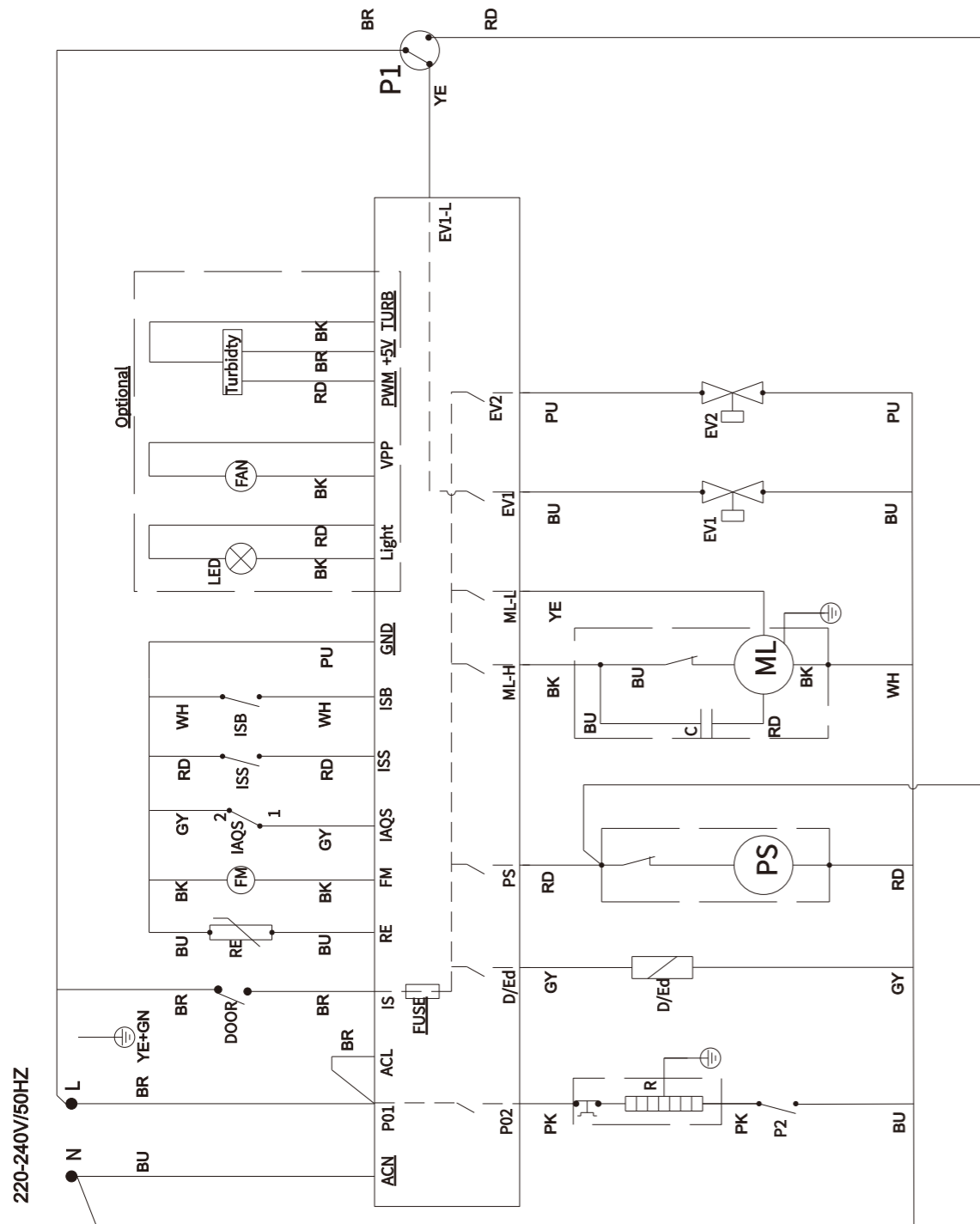

9. 有害物质说明

电器电子产品有害物质限量说明

环保年限标志							
序号	部件名称	产品中有害物质名称及含量					
		铅 (Pb)	汞 (Hg)	镉 (Cd)	六价铬 (Cr ⁶⁺)	多溴联苯 (PBB)	多溴二苯醚 (PBDE)
1	五金件	0	0	0	0	0	0
2	塑料件	0	0	0	0	0	0
3	橡胶件	0	0	0	0	0	0
4	包装印刷件	0	0	0	0	0	0
5	电子/电器件	X	0	0	0	0	0

本表格依据SJ/T11364的规定编制

O	表示该有毒有害物质在该部件所有均质材料中的含量均在GB/T 26572标准规定的限量要求以下。
X	表示该有毒有害物质至少在该部件的某一均质材料中的含量超出GB/T26572 标准规定的限量要求。
<p>有害物质说明: 我公司产品所使用材质中有害物质元素含量已遵循有害物质限量标准GB/T26572的限量要求, 其中部件标“X”的表示因全球技术水平的发展还无法实现有害物质元素含量的替代。我司将根据全球技术的发展, 努力实现有害物质的替代, 如因技术发展及材料中有害物质环保升级, 将会编入新版说明书。</p>	
	此标识适用于在中华人民共和国销售电子信息产品, 标识中央的数字为正常使用条件下的环境保护使用期限的年数。
<p>温馨提示——安全使用年限取决于本产品, 建议使用一定年限后更换新机。</p>	

备注: 以上所有内容经过认真核对, 如有任何印刷错漏或内容上的误解, 本公司保留解释权。

10. 产品保修卡



用户姓名		购买日期		发票编号	
地址(邮编)				电话	
本机型号				本机编号	
维修记录栏(维修员填写)					
维修内容				维修员签名	日期
售后服务中心地址				电话	
<p>为了保障您的权益,请妥善保管此卡,本产品将严格遵守国家指定的三包政策服务。 保修期满后,提供收费服务维修。 欢迎用户的质量监督和服务监督,服务电话:4008300136</p>					

- 按使用说明书注意事项正常使用发生故障时,在保修期内本公司提供保修服务。
- 保修期内发生故障免费维修时,请向本公司当地售后服务中心提供保修卡。
另外,边远地区需出差保修时,将收取一定的出差费用。
- 需要搬迁时,应与本公司售后服务中心联系备案新地址,以便日后上门服务。
- 在购买商品处不能代理维修时,请与本公司的当地售后服务中心联系。
- 保修期内如有下列情况不属于保修范围。
 - 未按照使用说明书注意事项正常使用,以及因为私自维修或改造造成的故障或损坏。
 - 用户因搬运、使用、维修、保管不当造成的损坏不予保修。
 - 建筑物形变等机器主机在之外的原因,造成的本机器故障、喷漆褪色等长期使用的变化或使用中发生的损耗等原因发生的外观上的损伤。
 - 不可抗力(如雷电、火灾、水灾、地震等自然灾害)造成的损坏。
 - 用于家庭烹饪以外的工业、商业用途的发生的故障或损坏的。
 - 未出示保修卡。
- 请勿遗失本保修卡,并进行妥善保管,保修期内用户有不明之处,请向本公司销售商联系。

11. 致消费者的一封信

亲爱的西屋用户:

感谢您购买体验西屋的产品。

每天,我们都在努力服务无数和您一样的顾客朋友,这让我们感到很高兴,也很充实,如果您在购物或者使用产品过程中,我们的服务没有让您感到满意,您可以拨打我们的客服电话:4008300136(8:30-24:00)。

如果您在使用中对我们的产品满意,并且收获了乐趣,请向您的朋友推荐西屋,我们将竭诚为您服务!



西屋厨卫科技(广东)有限公司