

产品效果图 及附件

产品效果图

⚠ 注意

- 由于产品在不断升级，如实物与下图存在差异，请以实物为准

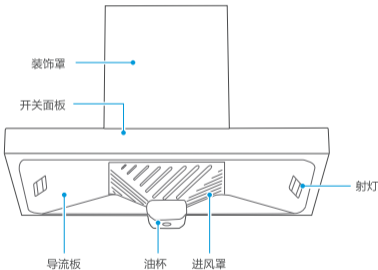

附件清单

免费安装（除标配外的辅材另外收费）



机体挂板 1个



排烟管 1个



油杯 1个



限位块 1个



塑料膨胀管 7个



M5×50十字槽沉头木螺钉 6颗



ST4.2×9.5自攻螺钉 2颗



M5×45十字槽扁圆头螺钉 1颗



M5×16自攻锁紧螺钉 1颗

产品参数

产品参数

⚠ 注意

- 噪声：为A计权声功率级
- 风量：实测值与明示值的允差不应超过明示值的-10%
- 净重：指吸油烟机自身重量加上与吸油烟机安装、使用有关的附件，包括挂板、止回阀、排烟管、螺钉等

产品参数

产品型号	CXW-220-F8221
使用电源	220V~/50Hz
风机数	单风机
最大照明功率 (W)	12V \leq /1.5 \times 2
额定功率 (W)	223
排烟管外径 (mm)	ϕ 180
电机输入功率 (W)	223
风量 (m ³ /min)	17
风压 (Pa)	\geq 220
净重 (kg)	19.5
最大静压 (Pa)	\geq 320
噪声【dB(A)】	70
关机功率 (W)	\leq 1.0
待机功率 (W)	N/A
能效等级	一级
全压效率 (%)	\geq 23
气味降低度 (%)	\geq 96
油脂分离度 (%)	\geq 85
机体尺寸 长x宽x高 (mm)	895 \times 480 \times 506

油杯清洁

1 取出油杯

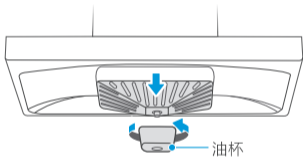

双手握住油杯外缘，按油杯底部“松”的指示方向旋转，直至卡扣脱离。

2 清洗油杯



清洗油杯并擦拭干净。

3 装回油杯

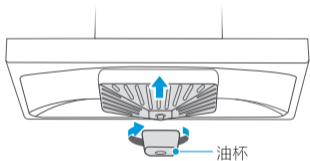

清洗完毕后，装回原位并反向旋紧。

滤网清洁

1 拔掉电源



拔掉电源插头。

2 取出油杯及进风罩

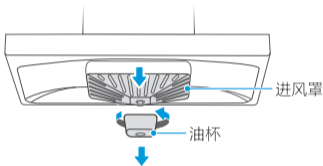

取出油杯及进风罩。

3 清洁进风罩及机器表面

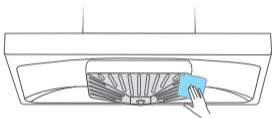

清洁进风罩及机器表面。

4 装回进风罩及油杯

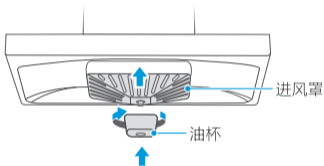

装回进风罩及油杯。

5 插上电源

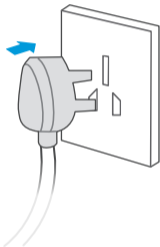

清洁完成后，插上电源插头。

温馨提示



如需深度清洁烟机，请联系美的
专业人员。

服务热线：[400-8899-315](tel:400-8899-315)。

功能操作

1 手动开/关机设置



- ① 轻触  进入常速运行状态。
- ② 常速运行状态下，再轻触 。

轻触1次，
延时3分钟关机，
继续除烟。

轻触2次，
立即关机。

照明



轻触  切换开灯和关灯。

快速



轻触  增加风机档位，提高风速。

慢速



轻触  降低风机档位，降低风速。

安装部分

安装要求

- 此吸油烟机为外排式吸油烟机，吸油烟机排出的气体不应排到用于排出燃烧燃气或其他燃料的烟雾使用的热烟道中。
- 严禁擅自改装本产品。电源软线不得自行更换和改制。
- 请勿将吸油烟机安装在易燃材质的墙面上。
- 请勿将吸油烟机安装在使用固体燃料的炉具的上部。
- 在墙壁上钻孔时应避开墙内埋设的电线，以免引起触电危险。
- 吸油烟机应使用专用电源插座，并且专用电源插座应有可靠接地。
- 安装吸油烟机的墙壁要有足够支撑强度，中空墙壁的中空板实心层应大于30mm，混凝土墙壁可直接打安装孔。整机必须牢固安装在墙壁上。

安装要求

- 吸油烟机可能有非常锋利的边，在移动吸油烟机进行安装或者清理时，请佩戴防护手套。
- 如果您的厨房正处于装潢状态，请勿将吸油烟机暴露在外，因为建筑材料、灰尘、油漆、涂料以及它们挥发的气体会使吸油烟机表面产生腐蚀和失去光泽，请在装潢完毕后安装吸油烟机。

外形尺寸示意图

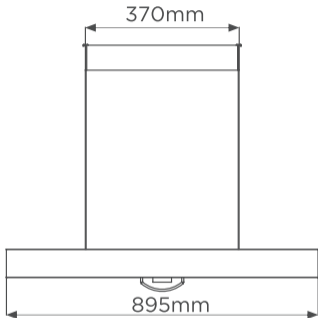

外形尺寸示意图

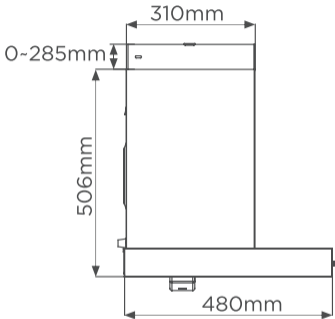

安装指引

⚠ 注意

吸油烟机安装后，应保持左右水平

吸油烟机周围应避免门窗过多、空气对流过大，否则会影响吸烟效果

排烟管要求：

- 排烟管出口到机体的距离不宜过长
- 转弯半径尽可能大，且少转弯，以免空气阻力太大，影响排烟效果
- 排烟管伸出户外或通进公共烟道，接口处要严密，以免户外或烟道废气回流，不允许将废气排到热的烟道中
- 如果烟管长度过长，需将过长的烟管恢复至收缩状态并用胶带缠绕固定
- 本产品排烟管内径为160mm，面积为201cm²，如果外接的公共烟道止回阀（或外接管/外接孔）在开启状态下排风面积太小，会影响使用效果，其中双阀片止回阀（或外接管/外接孔）内径应不小于150mm，单阀片止回阀排风面积应不小于177cm²，且应保证公共烟道通畅

1 确定位置 (单位: mm)

吸油烟机应水平安装于灶具上方, 安装示意图如下:

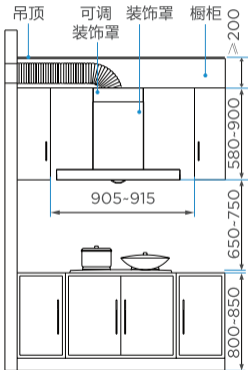

排烟管走橱柜安装示意图

1 确定位置 (单位: mm)

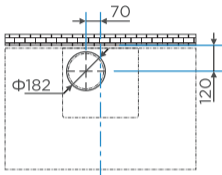

烟机整机中心线

吊顶处排烟管开孔尺寸示意图

2 安装挂板 (单位: mm)

装饰罩挂板按照实际需要选择安装。

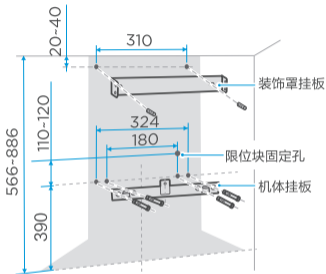

按图所示在墙壁相应位置钻出5个直径为8mm、深度为50~60mm的孔(1个孔用于固定限位块),将塑料膨胀管压入孔内,再用随机配备的M5×50沉头螺钉将机体挂板可靠固定。

3 安装机器

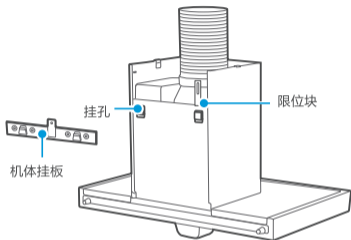

将机体后部的挂孔对准机体挂板的挂钩，从上往下挂入确认机体安装水平和牢固，再将随机所附的M5×16螺钉装入机体挂板顶部螺钉孔内，将限位块顶住烟机，并用M5*45扁圆头木螺钉将限位块可靠固定，防止机器意外脱落。

4 安装排烟管

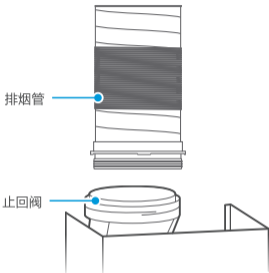

将排烟管带接头一端插入止回阀凹槽内，烟管接头下压到位，卡扣扣住止回阀外凸缘。再将排烟管的另一端引至室外或者公共烟道中。

注：若烟管长度过长，需将过长的烟管恢复至收缩状态并用胶带缠绕固定。

5 安装油杯

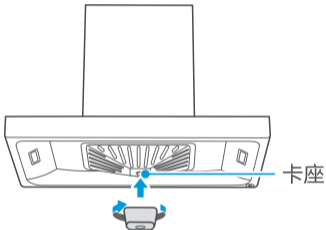

握住油杯底部，将油杯卡扣插入进风罩上的卡座，按油杯底部“紧”的指示方向旋转油杯，卡牢即可。

电器原理图

220V-/50Hz

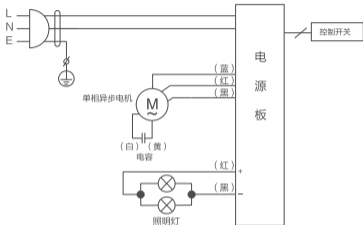

故障处理

故障处理

⚠ 注意

- 发生以下情况时应立即停止运行，切断电源。请联系美的服务热线，由专业人士维修

故障现象	可能的原因	故障处理方法
照明灯不亮， 风机不转	<ul style="list-style-type: none">· 电源插头未插入电源插座· 电源插座无电· 烟机电路故障	<ul style="list-style-type: none">· 插好电源插头· 请专业人员检查电源· 拨打全国服务热线
照明灯亮， 风机不转	<ul style="list-style-type: none">· 烟机电路故障或电机故障	<ul style="list-style-type: none">· 拨打全国服务热线
照明灯不亮， 风机转	<ul style="list-style-type: none">· 照明灯组件损坏· 灯连接线未接好或损坏	<ul style="list-style-type: none">· 拨打全国服务热线· 拨打全国服务热线

故障处理

故障现象	可能的原因	故障处理方法
噪音大	<ul style="list-style-type: none">· 排烟管安装松脱或多处拐弯，导致排气不顺畅· 清洁烟机后，未能将叶轮、蜗壳等零件安装牢固	<ul style="list-style-type: none">· 重新正确安装排烟管· 确保安装牢固
排烟效果差	<ul style="list-style-type: none">· 排烟管安装松脱或多处拐弯，导致排气不顺畅· 未调节至最高转速· 厨房空气流动大· 机器内部长期未清洁	<ul style="list-style-type: none">· 重新正确安装排烟管· 调节至最高转速· 避免开门开窗过多· 请专业人员拆洗烟机
漏油	<ul style="list-style-type: none">· 油杯未安装· 油杯已满· 内部长期未清洁，油路堵塞满	<ul style="list-style-type: none">· 按使用说明手册正确安装· 及时清空油杯· 请专业人员拆洗烟机