



1 6 1 3 2 0 0 0 0 1 5 0 1

型号: BD/BC-202KGEM
BD/BC-100KGEM
BD/BC-142KGEM

TEL 400-8899-315

合肥美的电冰箱有限公司
地址: 安徽省合肥市长江西路669号
邮编: 230000
网址: www.midea.com
图号: SMS-5072
厂家代码: A0007402



冷柜

使用说明书



微信扫描二维码, 获取电子说明书

使用前请仔细阅读本手册, 并妥善保管

尊敬的用户：

感谢您使用美的冷柜！美的冷柜秉承着做全球一流的冷柜，做家人和消费者喜爱和信赖的冷柜，做受人尊敬的冷柜企业。如果您有什么建议或者意见请及时与我们联系（美的客服电话：400-8899-315），我们将根据您的需要及时为您服务。

请仔细阅读本说明书来帮助您安全、舒适地使用产品，并妥善保管，以备日后查阅、维修。

注意：由于本公司产品外观结构不断改进，您所购买的产品可能与本说明书图示外观结构有所不同，请以实物为准。

目录

产品简介	部件名称.....01
	功能说明.....01
使用说明	使用前准备.....02
	第一次使用本产品步骤.....02
	停止使用时.....02
	操作面板.....03
	操作指引.....03
	产品调平.....04
清洁保养	清洁.....05
	除霜.....05
服务指南	非故障处理.....06
	产品参数.....07
	装箱清单.....07
	食品接触清单和环保清单.....08
安全警示	禁止 警告 注意.....09
	保修和售后服务.....12
	保修卡.....13

产品简介

部件名称

提示

此说明书所有图示只为解释目的，其外观、功能和实物不一致时，请以实物为准。

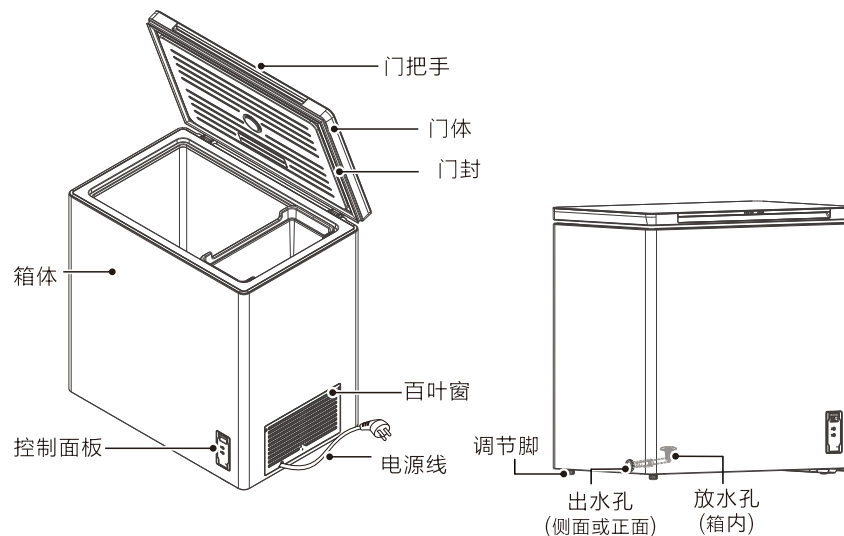

冷冻室

- 冷柜低温可以长时间保持食品新鲜状态，主要用来储存冷冻食品。
- 冷柜适宜存放肉类、鱼虾、水饺、汤圆等短期不食用的食品。
- 大块的肉类尽量分割成小块再放入，便于取用。请注意在产品有效保质期内食用。
- 低温运行时，请戴手套取放食物。

提示

- 产品的冷冻速度与存放食物的多少、环境温度的高低有关。如一次性放入过多的常温食物，需提前24小时将冷柜调到最大档位运行，并且大块的食物要分割成小块存放，否则大块的或大量的食物局部无法冷冻，食物可能会变质。
- 受环境温度变化、存放食物多少以及开关门次数影响，箱内实际温度与设定温度存在一定的偏差；当环境温度小于25℃时，空箱最低温度可达-30℃。

使用说明

使用前准备

- 将冷柜放置在室内通风良好的地方，地面平坦、坚固（如有不平稳，可向左或向右旋转调平脚调平）。
- 远离热源，避免阳光直射。勿放置在潮湿或有水的地方，防止生锈或削弱绝缘效果。
- 冷柜顶部空间大于70cm，两侧及背部与墙的距离大于20cm，便于冷柜门的开合和热量散发，用温湿抹布将冷柜内外擦干净（温水中可加少量洗涤剂，最后用清水擦净）。
- 使用冷柜前，除去所有包装物，包括底座垫和冷柜内部的泡沫垫块、胶纸等，若冷柜外壳带有覆膜，撕除门体和箱体上的保护膜。

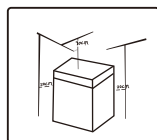
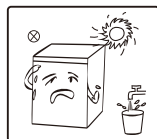
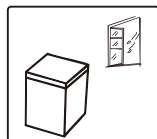

第一次使用本产品步骤

- 冷柜首次使用前，请静置半个小时，其后再插上220V/50Hz电源。
- 在装入新鲜或冷冻食品前，先让冷柜运行2~3小时；夏季环境温度较高，应先让冷柜充分运行4小时以上，冷柜内已充分冷却，此时可放入食品，正式使用冷柜。

提示：温度设定改变或放入新的食品时，箱内温度需要经过一段时间后才能达到平衡。这段时间的长短，取决于温度设定改变的大小、周围环境温度的高低、开门频次及箱内存放食物的多少等。

停止使用时

- 停电时：停电时应尽量减少开门次数；不宜再放入酒及饮料等。
- 长时间不使用时：应拔下电源，以免因电源线老化而触电或造成火灾；将柜内擦拭干净；将柜门打开一段时间，待柜内完全干燥后关上柜门。
- 移动冷柜时：搬运时请勿倒置、横放、震动冷柜，搬运时倾角不可大于45°。移动时请勿抓住门或铰链。

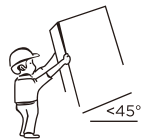

冷柜一旦启用后，最好连续使用，一般情况下不要停用冷柜，以免影响冷柜使用寿命。

操作面板

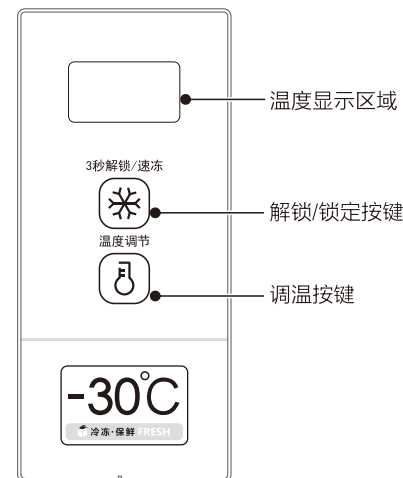

操作指引

1 显示控制

上电时，显示窗口全亮3秒，然后进入正常运行显示，初次上电显示-18℃；正常运行显示：①无故障时，显示设定的温度；

②有故障时，显示故障代码；

显示区域休眠功能：上电后休眠功能默认打开，温度确认后再经过30秒显示区域熄灭。

通过组合按键可以切换休眠状态：

同时按“*”和“0”5秒，温度显示区域显示1次“ON”时，表示休眠功能打开。

同时按“*”和“0”5秒，温度显示区域显示1次“OF”时，表示休眠功能关闭。

运行控制：休眠功能打开。每次调温经温度确认后，再经过30秒，显示区域熄灭。休眠功能关闭。每次调温经温度确认后，显示区域不再熄灭，保持常亮。

2 锁定和解锁

初次上电后，按键默认锁定状态，需要解锁后才能操作。

锁定状态下，持续按“*”按键3秒后，锁定解除，显示区域闪烁；



非锁定状态，持续按“*”按键3秒后，进入锁定状态；

以下各项按键操作均须在解锁状态下进行

3 华氏摄氏转换

长按“”按键3秒进行华氏、摄氏转换。

温度设定(若设置-30°C/-22°F, 推荐使用环境温度25°C/77°F以下)

按“”按键, 显示窗口显示冷藏或冷冻温度, 每按“”按键1次, 温度下调1°C/°F;

摄氏温度设定范围:

→10°C→9°C→8°C→……→1°C→0°C→-1°C→……→-28°C→-29°C→-30°C

华氏温度设定范围:

→50°F→49°F→48°F→……→33°F→32°F→31°F→……→-20°F→-21°F→-22°F

4 速冻功能

进入速冻:

按下“”按键, 进入速冻模式;

设定摄氏温度时, 温度显示区域显示“-30”, 压缩机连续运行;

设定华氏温度时, 温度显示区域显示“-22”, 压缩机连续运行;

退出速冻:

① 断电上电;

② 压缩机连续运行24小时;

③ 速冻模式下传感器故障, 则退出速冻;

④ 速冻模式下, 再次按“”按键, 则退出速冻模式。

5 断电记忆

断电时, 断电的瞬时工作状态被锁定, 来电后仍按断电前的设定工作。

速冻功能断电后退出。

6 故障提示

当显示窗口出现下表提示时, 则说明冷柜出现了故障。

故障代码	E2
描述	温度传感器故障

产品调平

产品如放置不平稳时, 可通过冷柜底部的圆柱形调平脚进行调节(仅适用于有调节脚的产品)。

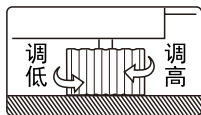

清洁保养

清洁

冷柜内残留的食品会产生不良气味, 需定期对冷柜进行清洁。

清洁步骤:

- 冷柜进行清洁和除霜时, 请先拔下电源插头。
- 清洁时请使用软毛巾或者海绵, 蘸清水或者无腐蚀性中性的洗涤剂清洗, 最后用清水擦净。
- 用干抹布擦干冷柜表面的水。
- 冷柜背后及左右两侧板的灰尘请按时清理, 以提高散热效果, 同时利于节能。
- 门体打开自然干燥, 清洁完毕, 需继续使用时请接通电源。

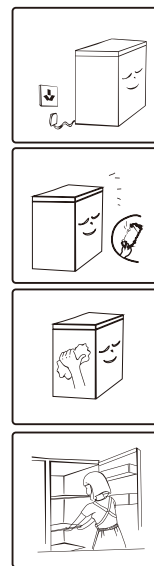

⚠警告

清洁时请勿使用硬质毛刷、钢丝球、钢丝刷、研磨剂(如牙膏)、有机溶剂(如酒精、丙酮、香蕉水等)、开水、酸碱性物品清洁冰箱。这有可能会损伤冰箱表面及内胆。



⚠注意

清洁时不要用水冲洗, 以免影响电气绝缘性能。清洁照明灯等电气件时请使用干抹布。

除霜

冷柜需人工除霜

在除霜时, 请先拔掉电源插头, 打开冷柜门, 取出室内的食品、搁物篮等; 打开放水孔、出水孔(并在出水孔放置接水器), 让室内的冰霜自然融化, 化霜水用干软布擦干。冰霜变软后, 可以借助工具加速除冰。(使用过程中应避免使用锋利工具, 防止伤害到冷柜内胆, 影响性能)

除霜时请将取出的食物放在阴凉处, 再取出搁物篮等附件。

⚠注意

除了制造商推荐的方式外, 不得使用机械设备或其他方式加速。不得损坏制冷回路。

服务指南

非故障处理

⚠注意

如果非故障检查后冷柜还是有问题，请切断电源，联系美的售后服务中心。

☎ 全国服务热线
400-8899-315

在请人检查或维修前，请检查下述各点。

非故障现象	处理方法
冷柜不工作	电源是否接通，插头是否插牢 电压是否过低 是否停电或者部分电路跳闸
冷柜有异味	有气味的食品应该严密包住 检查是否有食品腐烂 冷柜内部需要清洁
压缩机长时间工作	夏季环境温度高，冷柜工作时间长属于正常现象 一次性放入食品不宜过多 食品冷却后再放入冷柜 开启冷柜门次数过于频繁 冷柜霜层太厚（此时需除霜）
制冷效果差	检查档位是否为希望设定档位 是否一次性放置食物过多
冷柜门无法正确关上	食物包装卡住门使门无法关上 放入的食品太多 冷柜歪斜
噪声大	地面是否平坦，冷柜放置是否平稳 冷柜附件是否放在正常位置
冷柜箱体发热	冷柜工作时，因内外冷热交换，箱体外表面发热 属于正常现象

产品参数

⚠注意

本表中参数仅供参考，当本表中的内容和机器铭牌上的内容冲突时请以铭牌为准。

型号	BD/BC-202KGEM	BD/BC-100KGEM	BD/BC-142KGEM
气候类型	SN/N/ST/T	SN/N/ST/T	SN/N/ST/T
防触电保护类别	I类	I类	I类
星级标志	★☆☆	★☆☆	★☆☆
总有效容积	202L	100L	142L
冷冻室有效容积	202L	100L	142L
冷冻能力	9kg/12h	6kg/12h	8kg/12h
电源	220V~/50Hz	220V~/50Hz	220V~/50Hz
标准耗电量	0.54kW·h/24h	0.39kW·h/24h	0.46kW·h/24h
能效等级	1级	1级	1级
额定电流	1.5A	1.5A	1.5A
外形尺寸(宽*深*高) (mm*mm*mm)	816X565X845	545X510X850	633X570X850
制冷剂及装入量	R600a,56g	R600a,40g	R600a,48g
发泡材料	环戊烷	环戊烷	环戊烷
噪音	38dB(A)	38dB(A)	38dB(A)

技术参数说明：

- 根据国标规定，气候类型为SN/N/ST/T时，冷柜使用环境温度为10~43℃，冷柜容积是根据国家标准GB/T 8059，将冷冻室吊篮等附件全部取出的条件下测得的；
- 标准耗电量是根据国家标准，在32℃和16℃环境温度下，冷冻控制-18℃情况下，不开门，稳定运行24小时所测得的数值。当环境温度高、放入食品较多或者开门频繁等，实际耗电量高于标注值是正常的；
- 噪音是在国家标准规定的半消音室内，关闭门后冷柜空载运行至少16小时。在噪声试验前，器具应运行至一个稳定状态，且至少三个完整的运行周期。依据冷柜类型选择六点法进行噪音数据采集和计算该机噪音。使用过程中，由于冷柜装载物品、环境噪音、开关门、压缩机开停等影响，实际噪音和标注值有差异是正常的。
- 因产品改进和技术更新，参数更改后，恕不另行通知，请以冷柜贴的铭牌为准。

装箱清单

💡提示

不同产品型号的部件名称及数量可能升级变化，请以实物为准。

型号	说明书	吊篮
BD/BC-202KGEM	1	1
BD/BC-100KGEM	1	1
BD/BC-142KGEM	1	1

食品接触清单和环保清单

提示

零部件包含不同产品型号的部件，具体以实物为准。

冰箱食品接触材料列表

部件名称	部件材质	执行标准	部件名称	部件材质	执行标准
内胆	PS/铝板/PCM/ABS	GB4806.1 GB4806.7 GB4806.9	风道组件	PP/PS/铝合金/冷轧钢板	GB4806.1 GB4806.7 GB4806.9
抽屉	PS/PP/ABS	GB4806.1 GB4806.7	面光源组件	PMMA等	GB4806.1 GB4806.7
口框	ABS/PS	GB4806.1 GB4806.7	保鲜组件	ABS	GB4806.1 GB4806.7
果菜盒、瓶框、蛋架、灯罩等	PS/ABS	GB4806.1 GB4806.7	温控盒、旋钮、盒盖等	阻燃PS/PS/ABS	GB4806.1 GB4806.7
搁物架总成	玻璃/PS/PP/ABS/钢丝+环氧树脂等	GB4806.1 GB4806.5 GB4806.7 GB4806.9 GB4806.10	接水盘、装饰条、栏条、孔塞等	ABS/PP/镀铬+钢丝	GB4806.1 GB4806.7 GB4806.9
制冰机及水路管件	POM/PP/ABS/PS/不锈钢/铝管/硅橡胶等	GB4806.1 GB4806.7 GB4806.9 GB4806.11	丝管蒸发器、吹胀蒸发器等	冷轧钢板+环氧树脂/铜管/铝管等	GB4806.1 GB4806.9 GB4806.10

备注：明细表中的部件为不同型号产品所包含的主要部件汇总，具体产品部件，以实际产品配置为主。

产品有害物质名称及含量表

部件名称	有害物质						*明细表中的部件为不同型号产品所包含的主要部件汇总，本产品是否包含该部件，以产品实际配置为准。 *明细表中未列明的，除客户定制的部分部件外，本产品中含有的其它部件及其均质材料均不含有害物质。 *明细表中含有有害物质的部分部件及均质材料中所含有的有害物质均为由于现阶段技术限制而找不到可供替代的物质导致的，符合《电器电子产品有害物质限制使用管理办法》对纳入《达标管理目录》产品中《达标管理目录限用物质应用例外清单》所明确的39类特定用途中铅、镉、汞、六价铬四种有害物质的应用例外（豁免）。 温馨提示：为了保护环境，本产品或其中的部件报废品，作为消费者的您有责任将其与生活垃圾分类分开，选择有资质的回收站点，由回收处理站点按照国家相关规定进行分类拆解、回收再利用等。 有关本产品的回收处理的详细信息，请咨询当地政府、废品处理机构等。
	铅(Pb)	汞(Hg)	镉(Cd)	六价铬(Cr(VI))	多溴联苯(PBB)	多溴二苯醚(PBDE)	
箱体及其组件	○	○	○	○	○	○	
门体及其组件	○	○	○	○	○	○	
压缩机组件及配件	×	○	○	○	○	○	
PCB板	×	○	○	○	○	○	
制冷管路件	○	○	○	○	○	○	
制冷剂	○	○	○	○	○	○	
电器元器件	×	○	○	○	○	○	
包装印刷组件	○	○	○	○	○	○	
辅料	○	○	○	○	○	○	

本表格依据SJ/T11364的规定编制。

○：表示该有害物质在该部件所有均质材料中的含量均在GB/T 26572规定的限量要求以下。



×：表示该有害物质至少在该部件的某一均质材料中的含量超出GB/T 26572规定的限量要求。

安全警示





注意

本节描述了安全事项的内容及重要性，以防止对使用者或他人造成人身伤害或财产损失。请在充分理解下面内容（标志、图标）的基础上阅读正文，并请务必遵守所描述的安全事项。



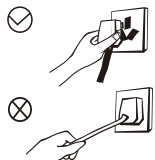

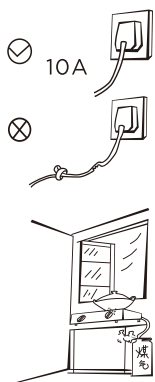
安全警示符号代表意义

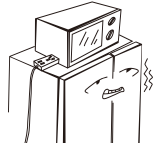
 禁止符号	该符号表示禁止的事项，其行为必须禁止。不遵守指示可能会导致产品损坏或者危及使用者人身安全。	 警告符号	该符号表示必须遵守的事项，其行为必须严格按照要求操作执行。不遵守指示可能会导致产品损坏或者危及使用者人身安全。	 注意符号	该符号表示需注意的事项，其行为需要特别注意。如果不加以防范，可能导致轻度或者中度的伤害，或造成产品损伤。
--	---	--	---	--	--

用电类相关事项

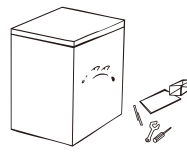
	拔冷柜的电源插头时切勿拉扯电源线。一定要紧紧握住插头，从插座中直接拔出。为保障安全使用，任何时候请不要损坏电源线，当电源线出现破损或插头出现磨损时，切勿使用。电源线磨损或损坏，必须到厂家指定的维修点更换。	
	请使用10A以上的标准三孔专用电源插座，该插座不应与其他电器共用。电源线插头应保持与插座牢固接触，否则可能导致火灾。请务必保证插座的接地极应有可靠的接地线。 该冷柜使用220V/50Hz的交流电源，若电压波动超过187~253V的范围，会造成冷柜故障甚至损坏，此时必须加装750W以上的自动稳压器配合使用。 当煤气等易燃气体泄漏时，应先关闭气体泄漏的阀门，再打开门窗，此时不要拔出冷柜等电器件的插头，以免电火花引发火灾。	
	为保证安全，建议不要在冷柜顶部放置电源插座、稳压器、电饭煲、微波炉等电器；除了制造商推荐使用的类型外，不得在器具的食品储藏室使用电器。	

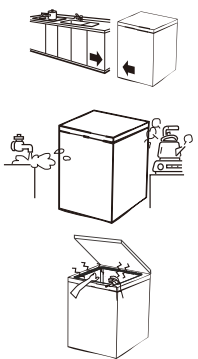

使用时相关事项

<p> 严禁私自拆卸、改造冷柜、禁止损坏制冷管路，维修冷柜必须由专业人员进行。如果电源软线损坏，为了避免危险，必须由制造商、其维护部及相关的专业人员更换。</p>	
<p> 冷柜周围或在嵌入式结构里无阻碍物，保持通风良好。</p> <p>不要用水喷淋，冲洗冷柜，也不要将冷柜放置在潮湿、易溅上水的地方，以免影响冷柜的电气绝缘性能。</p> <p>冷柜开始运行之后，不要用湿手去触碰冷冻室内的食物或容器，特别是金属容器，以免冻伤手。</p>	
<p> 门与门之间以及门与冷柜箱体之间的间隙很小，注意不要把手伸到这些区域内，以防挤伤手指。开关冷柜门时，用力不要过大，以免物品掉落。</p> <p>请勿让儿童进入或攀爬冷柜，以免将小孩封入冷柜或冷柜倒下，伤及儿童。</p> <p>停电或清洁时，应拔下电源插头，至少保持间隔五分钟，才能再次接通电源，以防因连续启动而损坏压缩机。</p> <p>请不要将重物放置在冷柜顶部，关门时易造成物品掉下，造成意外损伤。</p>	

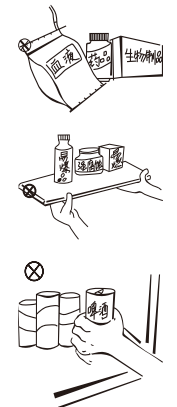
放置物品相关事项

<p> 本产品为家用制冷器具，按国家标准规定，家用制冷器具只适用于储藏食品，不能用于其他用途，如储藏血液、药品和生物制品等。</p> <p>请不要将易燃、易爆、易挥发和强腐蚀性物品放入冷柜，以免导致产品损坏或火灾等事故。请不要在冷柜附近放置或使用可燃性物品，以免发生火灾。</p> <p>请不要将瓶装或密闭容器内的流体物品如瓶装啤酒、饮料等长时间放入冷冻室，以免冻结爆裂导致其他损失。</p>	
---	---

废弃时相关事项

<p> 该冷柜使用的R600a/R290制冷剂和环戊烷发泡材料均为可燃性材料，废旧冷柜应与火源隔绝，不能燃烧处理。请交给具有资质的专业回收公司处理。以避免对环境造成危害或引发其它危险。</p>
<p> 冷柜废弃不用时，请将冷柜门卸掉，并拆下门封条及搁物架，将门与搁物架放到合适的位置，以免小孩子进入玩耍，发生意外。</p>

不得在器具中贮存爆炸物，如助燃喷雾剂；
除了制造商推荐的方式外，不得使用机械设备或其他方式加速除霜过程；
不得损坏制冷回路。
本器具用于家用和类似用途，如：
—商店、办公室或其它工作场合的厨房区域；
—农场以及宾馆、汽车旅店和居住型环境的顾客；
—家庭旅馆型环境；
—餐饮业和类似的非零售业应用；

保修和售后服务

注意事项

- 1 请妥善保管保修卡，连同购货发票一起作为产品保修凭证。
- 2 本产品自购买之日起，在“三包”期内未经许可擅自拆修，因产品质量问题引起的故障，经客户服务部或特约维修部鉴定，可凭保修卡及购货发票，参照国经贸《部分商品修理更换退货责任规定》《“新三包”规定》为用户办理保修。
- 3 不在保修范围内的若干情况：①用户因运输、使用、维护、保管不当；②冷柜由非承担“三包”修理者拆修造成损坏的；③无保修卡及有效发票的；④保修卡型号与产品型号不符或涂改的；⑤因不可抗力造成损坏的。

包修期界定

冷柜自购买之日起，在包修期内的，实行免费包修政策。

免费包修条件

- 1 凡购买美的冷柜系列产品并已在我公司办理保修登记手续的用户。
- 2 持有效保修凭证（保修卡），且报修产品的名称、型号、条码与保修卡一致；若无法提供有效保修凭证（保修卡），则参考机器条形码上的出厂日期，延长6个月进行保修。
- 3 必须在包修期内。
- 4 非人为因素造成的故障。

产品质保期

整机	主要部件	备注
一年	三年	主要部件包括：压缩机、主控板、显控板、温控器、蒸发器、冷凝器、电磁阀、过滤器、毛细管、风扇电机。



保修卡

相关信息（用户填写）			
用户姓名		联系电话	
通讯地址	购买店铺		
购买日期		发票号码	
维修记录			
维修日期		维修单位	
故障内容及处理情况			
维修点		联系电话	
维修记录			
维修日期		维修单位	
故障内容及处理情况			
维修点		联系电话	
维修记录			
维修日期		维修单位	
故障内容及处理情况			
维修点		联系电话	



产品合格证	
检查结论：	合格
检查员号：	检验员A1
检查日期：	见生产批号
合肥美的电冰箱有限公司	

执行标准：GB/T 8059 GB 4706.1 GB 4706.13 GB 4343.1
GB 17625.1 GB 12021.2 GB 19606