

产品示意图

⚠ 注意

- 由于产品在不断升级，如实物与下图存在差异，请以实物为准

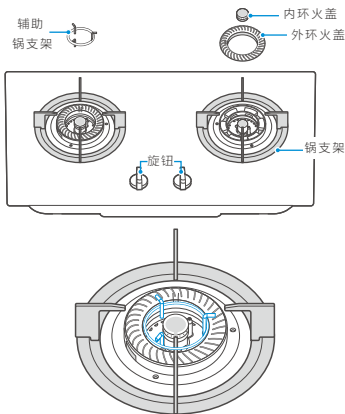

- 辅助锅支架放置说明：锅具由于太小不能稳定放置时，可使用辅助锅支架。
- 将辅助锅支架按照上图放置

附件清单



内环火盖X2



外环火盖X2



锅支架X2



辅助锅支架X1



卡箍X2

- 当灶具作为台灶使用时，可联系售后免费上门安装炉脚。（首次安装）

产品参数

⚠ 注意

- 下表参数仅供参考，具体数据以产品铭牌为准
- 本产品适用全国范围地区，具体生产日期请参考纸箱标贴

产品型号	JZT-Q21-M
燃气种类	天然气 (12T)
额定燃气压力	2000Pa
额定负荷	左: 4.6kW/右: 4.6kW
能效等级	1级
热效率 (%)	≥63
产品尺寸 (mm)	760 × 445 × 140
报废年限	8年 (售出当日起)
净重	详见包装箱明细栏

合格证

合格证

检验员号:01

生产日期:见机身条码

产品参数

⚠ 注意

- 下表参数仅供参考，具体数据以产品铭牌为准
- 本产品适用全国范围地区，具体生产日期请参考纸箱标贴

产品型号	JZY-Q21-M
燃气种类	液化石油气 (20Y)
额定燃气压力	2800Pa
额定负荷	左: 4.6kW/右: 4.6kW
能效等级	1级
热效率 (%)	≥63
产品尺寸 (mm)	760 × 445 × 140
报废年限	8年 (售出当日起)
净重	详见包装箱明细栏

合格证

合格证

检验员号:01

生产日期:见机身条码

确定位置与开孔

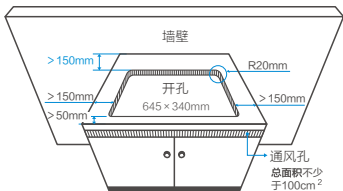

- 请勿将灶具放在强风直接吹入处，开孔时请先咨询美的专业客服人员合适的位置建议；
- 请位于灶具下部，设置总面积不少于100cm²的通风孔，以保持与外部空气流通，否则会造成泄漏燃气积沉而引起爆炸。如使用液化石油气瓶，灶具与气瓶距离应大于100cm；
- 在橱柜可将开孔模板按图示要求放置待开孔的灶台上，用笔沿“中轴边”对称划线，确定开孔位置。灶具开孔与周围墙壁或物品距离应大于150mm。灶具上方应留有100cm以上的空间，如安装吸油烟机，则按吸油烟机的安装要求或预留此空间；
- 根据开孔模板上的尺寸开出孔后，把灶具嵌入孔内，平整即已固定（灶台面承受力需达到80kg以上）。

电池安装



底壳示意图



1. 打开电池盒



2. 装入电池



3. 关闭电池盒

- 点火声音微弱时，请及时更换电池（2节1号电池），建议您使用大容量碱性电池，可以延长使用时间。

风门调节

⚠ 注意

- 首次使用请尝试多次点火，以排空管道中空气，如三次点火未能点着火，（每次按压点火不超过3S，点火间隔时间10S），请关闭燃气灶具及气源总阀，报专业人士调试维修
- 用户无需自己进行调节，如需调节，咨询专业维修人员

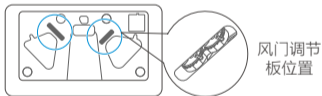

- 风门调节板位于灶具的底部，对火焰燃烧状况起调节作用。正常情况下，灶具的风门已经调节好，无需调节，燃烧时火焰呈蓝色，清晰稳定。

连接气源

⚠ 注意

- 如需更换软管，请预约专业人员操作

A. 使用燃气胶管连接

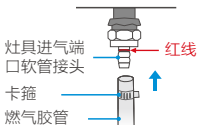

- 燃气胶管端口插入灶具进气端口软管接头（需超过覆盖红线）
- 燃气胶管另一端口与气源总阀端口相连
- 使用附件卡箍箍紧连接处，避免漏气

B. 使用金属软管连接

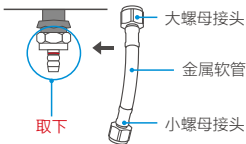

- 取下灶具进气端口软管接头
- 将金属软管大螺母一端与灶具进气端口相连，拧紧确保密封避免漏气
- 将金属软管小螺母一端与气源总阀端口相连，按紧确保密封避免漏气

确认燃气管连接无漏气

日用小贴士——简单的漏气检测方法：



- 用肥皂水涂在连接处，打开气源总阀，如有气泡产生说明漏气，请关闭气源总阀，再次拧紧连接处，再次检测直至无漏气后方可使用。

操作指引

点火

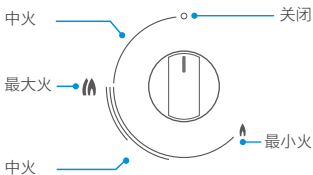
打火使用前，请先安装好电池（2节1号）。



- 将左右旋钮置于  位置，然后打开气源总阀；
- 按压旋钮并按逆时针方向旋转至  位置；
- 在点着火后，请持续按压旋钮3-5秒后再松手。

熄火

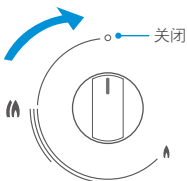

- 顺时针旋转回  位置，关闭气源。

调节火力

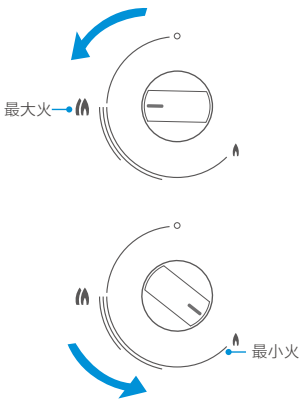

- 火力档位调节可参见上图。

表面清洁

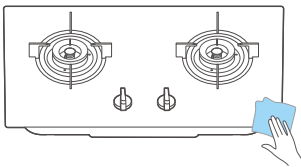

- 定期检查燃气橡胶管有无老化、裂纹，建议定期更换，1年为佳；
- 建议每天使用后，使用柔软的抹布、中性或专用清洁剂擦拭清洁灶具面板及四周，切勿使用钢丝球等硬物清洗面板；

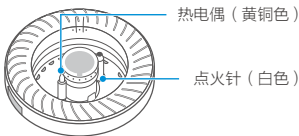

- 建议定期擦拭点火针、热电偶。

内环火盖清洁

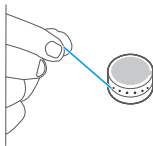

- a | 向上取下内环火盖；
- b | 用薄铁片或钢针清理火孔中的污物和积碳。

外环火盖清洁

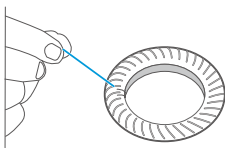

- a | 向上取下外环火盖；
- b | 用薄铁片或钢针清理火孔中的污物和积碳。
- c | 清洁完后，需检查并确保火盖放置平稳。

常见问题

故障处理

火盖上无火焰或火焰模糊伴随呼呼声

可能的原因:

- 1.内外环火盖没有放好
- 2.气源总阀未打开或燃气用完
- 3.燃气胶管弯折或压扁无法送气

应对的方法:

- 1.检查并确认火盖放置平稳，待灶具冷却后进行，防止烫伤
- 2.打开气源总阀或更换燃气
- 3.展直或更换胶管

点不着火

可能的原因:

- 1.电池没有电(方向不正确)
- 2.点火针头部被积垢堵塞燃气管内可能混有空气

应对的方法:

- 1.更换电池（调整电池方向），待灶具冷却后进行，防止烫伤关闭气源擦拭点火针
- 2.反复点火可排除管内空气，如三次点火未能点着火（每次按压点火不超过3S，点火间隔时间10S),请关闭燃气灶具及气源总阀，报专业人士调试维修

闻到煤气味(漏气)

可能的原因:

- 1.燃气灶具及气源总阀未关闭
- 2.燃气泄漏
- 3.燃气胶管，如已老化、裂纹各连接处未连接好

应对的方法:

- 1.关闭燃气灶具及气源总阀
- 2.在燃气泄漏并处理完毕前，不可点火或开关电器设备不可插拔各种电源插头，不要在现场使用手机，否则明火或电火花极易引燃燃气，造成火灾或爆炸事故关闭燃气灶具及气源总阀再更换胶管
- 3.正确连接好燃气管

火焰发黄

可能的原因:

- 1.液化气快用完
- 2.内外环火盖的火孔被堵塞

应对的方法:

- 1.关闭燃气灶具及气源总阀再更换液化气
- 2.正确清理内外环火盖的火孔

火焰发红

可能的原因:

- 1.空气湿度大，油烟大

应对的方法:

- 1.属正常现象

燃烧时产生离焰或回火并发出噪音

可能的原因:

- 1.风门板未调整好
- 2.炉头火焰口堵塞
- 3.火盖没有套入炉头
- 4.喷嘴堵塞

应对的方法:

- 1.调整风门板
- 2.清理炉头火焰口
- 3.火盖套入炉头
- 4.清理喷嘴

包修政策

具体包修政策请在“美的服务”微信公众号上查询。