

油杯清洁

1 取出油杯

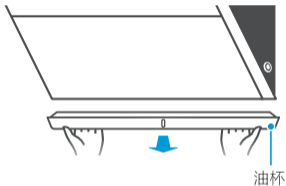

双手水平抽出油杯，倒掉积油。

2 清洗油杯



清洗油杯并擦拭干净。

3 装回油杯

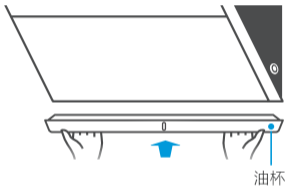

双手水平，装回油杯。

滤网清洁

1 打开面板

应建议每半个月清洗一次滤网，最长不超过一个月。



长按  键至面板开启。

2 拔掉电源



拔掉电源插头。

3 清洁滤网

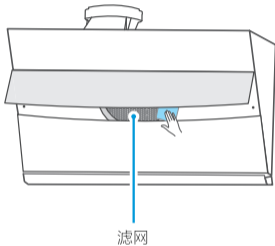

清洁过滤网表面（勿拆）。

4 面板复位

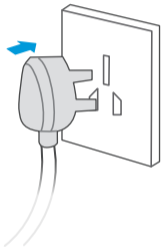

清洁完成后，插上电源插头。

注意：若清洁过程未拔出电源插头，可长按  键实现面板复位。

温馨提示

如需深度清洁烟机，请联系美的
专业人员。

服务热线：[400-8899-315](tel:400-8899-315)。

水洗
清洁

1 取出油杯

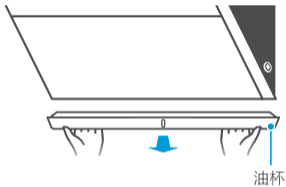

双手水平取出油杯。

2 倒掉积油



倒掉积油。

3 安装油杯

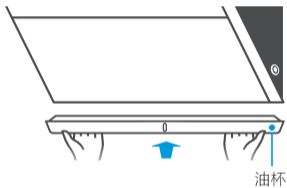

双手水平装回油杯。

4 水杯装水

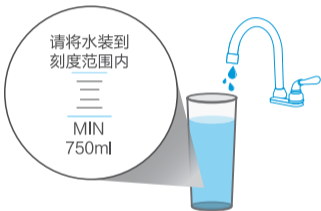

水杯装满纯净水或蒸馏水。

5 取装饰盖

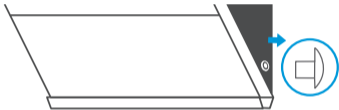

拔掉机身右侧进水口装饰盖。

6 安装进水管

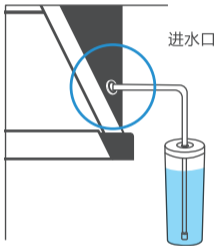

将水杯导水管，插入进水口。

7 启动清洗



长按  3秒进入清洗功能
(2分钟清洗+3分钟风干)。

8 清洗油杯

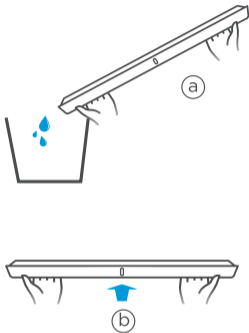

- ① 再次取下油杯，倒出积水；
- ② 装回油杯。

9 收纳水杯



收纳好水杯。

功能操作

开机前注意事项



通电自检时，上玻璃面板开合期间请勿将手或其它部位置于上玻璃面板内端，以免夹伤！



将电源插头插入插座，蜂鸣器提示一声，上面板自动开合，一次自检后，整机进入待机状态。

1 手动开/关机设置



- ① 轻触  进入常速运行状态。
- ② 常速运行状态下，再轻触 。

轻触1次，
延时3分钟关机，
继续除烟。

轻触2次，
立即关机。

2 手势功能开关设置

注：首次开机，手势功能默认开启。



同时长按  +  键3秒，开启 / 关闭手势功能。

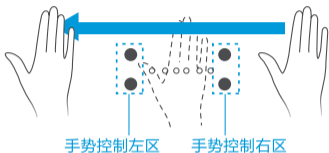

2 手势功能操作指引



- ① 开机：
手掌从左边 ⚡ 划到右边 ⚡，或从右边 ⚡ 划到左边 ⚡，启动烟机。
- ② 关机：
手掌从右边 ⚡ 划到左边 ⚡，进入延时关机；再次划动直接关机。
- ③ 调风速：
烟机在运行状态下，手掌从左边 ⚡ 划到右边 ⚡，调节风速。

照明



- ① 轻触  切换开灯和关灯；
- ② 长按3秒  调节灯光的亮度。



WiFi



长按3秒  进入WiFi配网，配网过程中再次轻触  退出WiFi配网。

风速



- 常规运行状态下：
轻触  风速调节1, 2, 3档风速。
- 在待机状态下：
长按3秒  进入清洁模式，此时风速键常亮；清洁模式下，再次长按3秒  即可退出清洁模式。
注意：清洁模式中操作烟机上任意按键，烟机均不会做出响应。

变频巡航

变频巡航功能说明：自动检测公共烟道压力，智能匹配风量风压，在做饭高峰期也能轻松排烟，防止高峰期油烟倒灌排不出去。





常速运行状态下：轻触  启动自动巡航功能。

清洗

详细的清洗步骤请在清洁保养目录内查阅。



- ① 长按3秒  进入清洗功能（2分钟清洗）；
- ② 清洗过程中，再轻触  。

轻触1次，
跳过此次清洗，
进入风干(3分钟
风干)。

轻触2次，
结束此次清洗。

故障处理

故障处理

⚠ 注意

- 发生以下情况时应立即停止运行，切断电源。请联系美的服务热线，由专业人士维修

故障现象	可能的原因	故障处理方法
照明灯不亮， 风机不转	<ul style="list-style-type: none">· 电源插头未插入电源插座· 电源插座无电· 烟机电路故障	<ul style="list-style-type: none">· 插好电源插头· 请专业人员检查电源· 拨打全国服务热线
照明灯亮， 风机不转	<ul style="list-style-type: none">· 烟机电路故障或电机故障	<ul style="list-style-type: none">· 拨打全国服务热线
照明灯不亮， 风机转	<ul style="list-style-type: none">· 照明灯组件损坏· 灯连接线未接好或损坏	<ul style="list-style-type: none">· 拨打全国服务热线· 拨打全国服务热线

故障处理

故障现象	可能的原因	故障处理方法
噪音大	<ul style="list-style-type: none">· 排烟管安装松脱或多处拐弯，导致排气不顺畅· 清洁烟机后，未能将叶轮、蜗壳等零件安装牢固	<ul style="list-style-type: none">· 重新正确安装排烟管· 确保安装牢固
排烟效果差	<ul style="list-style-type: none">· 排烟管安装松脱或多处拐弯，导致排气不顺畅· 未调节至最高转速· 厨房空气流动大· 机器内部长期未清洁	<ul style="list-style-type: none">· 重新正确安装排烟管· 调节至最高转速· 避免开门开窗过多· 启动清洗功能或请专业人员拆洗烟机
漏油	<ul style="list-style-type: none">· 油杯未安装· 油杯已满· 内部长期未清洁油路堵塞满	<ul style="list-style-type: none">· 按使用说明手册正确安装· 及时清空油杯· 启动清洗功能或请专业人员拆洗烟机

故障处理

故障现象	可能的原因	故障处理方法
当显示屏显示E5时	· 变频故障	· 拨打全国服务热线
当显示屏显示E7时	· 开合电机故障	· 拨打全国服务热线
当操作任意按键均无反映时	· 清洁模式状态 · 端子松脱或电控板故障	· 长按  键或重新拔插电源插头 · 拨打全国服务热线

产品效果图 及附件

产品效果图

⚠ 注意

- 由于产品在不断升级，如实物与下图存在差异，请以实物为准

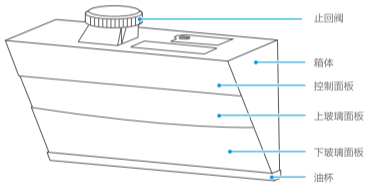

附件清单

免费安装（除标配外的辅材另外收费）



机体挂板 1个



排烟管 1个



油杯 1个



止回阀密封圈 1个



排烟管固定圈 1个



止回阀 1个



ST4.2×16自攻螺钉 8颗



ST2.9×9.5自攻螺钉 2颗



M5×16自攻锁紧螺钉 1颗



M5×50十字槽沉头木螺钉 4颗

附件清单

免费安装（除标配外的辅材另外收费）



塑料膨胀管 4个



水杯 1个
(内含5个过滤棉)

产品参数

产品参数

⚠ 注意

- 噪声：为A计权声功率级
- 风量、风压、最大静压：实测值与明示值的允差不应超过明示值的-10%
- 净重：指吸油烟机自身重量加上与吸油烟机安装、使用有关的附件，包括挂板、止回阀、排烟管、螺钉等
- 变频功能：运行变频功能时，风量可达 $22\text{m}^3/\text{min}$ ，风压可达 820Pa

产品参数

产品型号	CXW-120-JP71
使用电源	220V~/50Hz
风机数	单风机
最大照明功率 (W)	12V=~/1.5W×2
额定功率 (W)	123
爆炒功率 (W)	180
排烟管外径 (mm)	φ 190
电机输入功率 (W)	120
风量 (m ³ /min)	18
风压 (Pa)	330
净重 (kg)	22
最大静压 (Pa)	650
噪声【dB(A)】	69
关机功率 (W)	N/A
待机功率 (W)	≤2.0
能效等级	一级
全压效率 (%)	≥23
气味降低度 (%)	≥96
油脂分离度 (%)	≥90
机体尺寸 长×宽×高 (mm)	895×416×505

安装部分

安装要求

- 此吸油烟机为外排式吸油烟机，吸油烟机排出的气体不应排到用于排出燃烧燃气或其他燃料的烟雾使用的热烟道中。
- 严禁擅自改装本产品。电源软线不得自行更换和改制。
- 请勿将吸油烟机安装在易燃材质的墙面上。
- 请勿将吸油烟机安装在使用固体燃料的炉具的上部。
- 在墙壁上钻孔时应避开墙内埋设的电线，以免引起触电危险。
- 吸油烟机应使用专用电源插座，并且专用电源插座应有可靠接地。

安装要求

- 安装吸油烟机的墙壁要有足够支撑强度，中空墙壁的中空板实心层应大于30mm，混凝土墙壁可直接打安装孔。整机必须牢固安装在墙壁上。
- 吸油烟机可能有非常锋利的边，在移动吸油烟机进行安装或者清理时，请佩戴防护手套。
- 如果您的厨房正处于装潢状态，请勿将吸油烟机暴露在外，因为建筑材料、灰尘、油漆、涂料以及它们挥发的气体会使吸油烟机表面产生腐蚀和失去光泽，请在装潢完毕后安装吸油烟机。
- 安装后吸油烟机电源线不能搭在装饰罩上，以免损坏电源线。

外形尺寸示意图

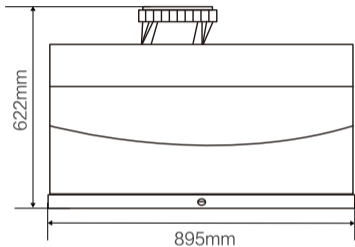

外形尺寸示意图

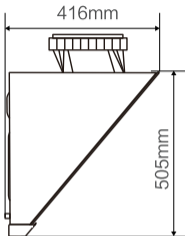

安装指引

⚠ 注意

吸油烟机安装后，应保持左右水平

吸油烟机周围应避免门窗过多、空气对流过大，否则会影响吸烟效果

排烟管要求：

- 排烟管出口到机体的距离不宜过长
- 转弯半径尽可能大，且少转弯，以免空气阻力太大，影响排烟效果
- 排烟管伸出户外或通进公共烟道，接口处要严密，以免户外或烟道废气回流，不允许将废气排到热的烟道中
- 如果烟管长度过长，需将过长的烟管恢复至收缩状态并用胶带缠绕固定
- 本产品排烟管内径为180mm，面积为 255cm^2 ，如果外接的公共烟道止回阀（或外接管/外接孔）在开启状态下排风面积太小，会影响使用效果，其中双阀片止回阀（或外接管/外接孔）内径应不小于160mm，单阀片止回阀排风面积应不小于 201cm^2 ，且应保证公共烟道通畅
- 当侧吸油烟机箱体顶部或者欧式烟机导流板上配有橱柜时，为避免吸油烟机与橱柜干涉，橱柜需与吸油烟机顶部预留30mm以上间隙；若机器顶部装配有WiFi模块，橱柜需与吸油烟机顶部预留60mm以上间隙

1 确定位置 (单位: mm)

吸油烟机应水平安装于灶具上方，
安装示意图如下：

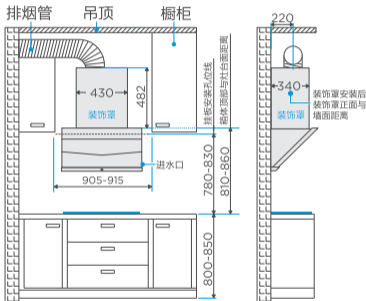

排烟管走橱柜安装示意图

注：为保证清洗功能正常使用，需保证以下要求：

1. 橱柜底部与灶台面距离 $>490\text{mm}$ ；
2. 侧方进水口到右侧橱柜（或右侧墙面）距离 $>50\text{mm}$ 。

注：此安装高度只适用于电灶，如果安装在燃气灶上方，安装高度按照燃气灶安装高度说明要求。

1 确定位置 (单位: mm)

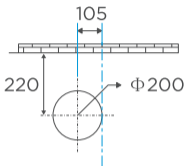

烟机整机中心线

吊顶处排烟管开孔尺寸示意图

2 安装挂板 (单位: mm)

注: 装饰罩挂板按照实际需要选择安装

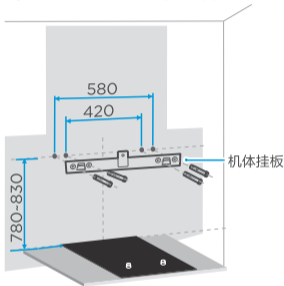

按图示在墙壁相应位置钻出5个直径为8mm、深度为50~60mm的孔, 将塑料膨胀管压入孔内, 再用随机配备的4颗M5 × 50十字槽头木螺钉将机体挂板可靠固定。

3 安装止回阀组件

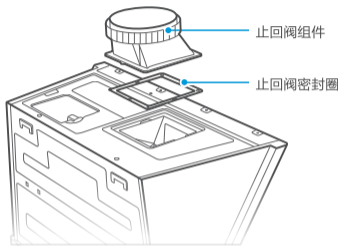

将止回阀组件连同止回阀密封圈安装在出风口位置，用随机配备的4个ST4.2×16的螺钉紧固，检查并确保阀片转动灵活。

4 安装机器

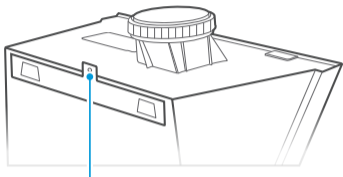

M5 × 16 螺钉安装孔

将机体后部的挂孔对准机体挂板的挂钩，从上往下挂入确认机体安装水平和牢固，并用M5 × 16螺钉将挂板固定，防止机器意外脱落。

5 安装排烟管

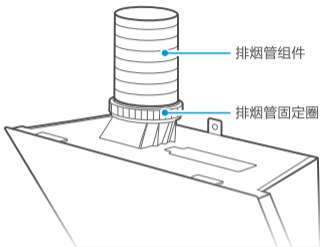

将排烟管固定圈套在排烟管组件上，排烟管组件带安装接头的一端装入止回阀出风口内，再将排烟管固定圈的螺纹旋合在止回阀上，压紧排烟管接头。最后将排烟管组件的另一端引至室外或公共烟道。

5 安装排烟管

如果排烟管与公共烟道开孔尺寸不匹配，可向售后部门申购排烟管变径接头进行转接。检查排烟管管壁不鼓不瘪，弯角自如，止回阀片起落无阻。如果烟管过长，需把过长的烟管恢复至收缩状态并用胶布缠绕固定，防止烟管在工作过程中摇摆窜动。

6 安装可调装饰罩

如有需要，可向售后服务部门申购装饰罩及安装配件。

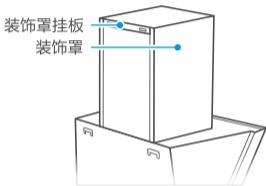

先用十字螺丝刀将4枚ST4.2×16十字槽大扁头自攻螺钉固定到箱体顶板上对应的4个螺钉孔内，然后将装饰罩底部折边上的卡扣孔套进对应的4枚ST4.2×16十字槽大扁头自攻螺钉根部，并向机体后部推到位，最后把装饰罩挂板扣到装饰罩后侧上部的孔上即可。

7 安装油杯

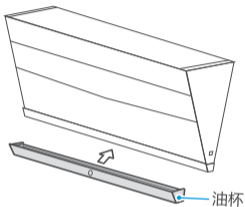

将油杯置水平并沿油杯支架支撑处
后推到限位处即可。

电器原理图

电器原理图

220V~/50Hz

