

COLMO



专业手册

目录

安全提示 01

产品简介 03

部件名称
附件清单

使用说明 04

智能家电联网指引
首次使用
遥控器安装
操作面板
显示说明
功能介绍
其他功能

维护保养 09

外部保养

产品参数 10

维修服务 11

异常自检

环保清单 12

安装指引 14

安装注意事项
安装步骤

保修须知 17

保修卡

安装服务卡

电热水器使用须知

安全提示

Tips

- 为保证使用安全，避免对您和他人造成伤害和财产损失，请您务必遵守以下安全注意事项，不遵守安全警告而错误使用可能导致事故发生。

⊘ 表示「禁止」的内容



禁止阳光照射



禁止易燃物品



禁止潮湿区域



禁止湿手触摸

- 禁止在电热水机附近放置易燃易爆物品。
- 禁止用移动插座、破损电源线和插座；禁止湿手碰触带电部件，以防触电；禁止带电安装或维修、保养。
- 切断电源时，请勿直接拉拔电源线，以防拉断，如果电源软线损坏，为避免危险，必须由本公司特约服务网点来更换。
- 请勿让幼童操作、接触、靠近或攀爬电热水机，儿童及智力障碍人士应在监护者协同下使用。
- 严禁将本机安装在室外；禁止将本机安装在高温物体和阳光直射处附近；禁止安装在有结冰风险的区域。
- 请勿在本机上放置重物，严禁踩踏。
- 请勿使用悬挂式U型混水阀。
- 与本机相连的管材、管件必须符合国家标准，注意应使用有足够承压能力且耐高温的PPR管，以避免水管爆裂而产生损害。
- 应尽量选取距用水点较近的位置，且装机附近应有足够排水量的地漏；为便于维修，挂机右侧应留有足够的维修空间。

ⓘ 表示「强制」的内容



需要接地



需要专业人员

- 本产品必须由本公司指定机构（用户可拨打400-969-9999热线电话获取指定机构的服务）进行安装、移装、维修。自行安装、移装、维修、改装可能损坏产品，甚至产生重大安全隐患，危及人身财产安全。非本公司指定机构对本产品进行过安装、移装、维修、改装的，本公司将不再对本产品造成的任何损害承担责任。
- 安装电热水机前必须检测和确认地线是否接地且安全可靠，且不能带电，否则请不要安装和使用。首次使用及停过水时，务必进行排空操作。
- 务必使用220V/50Hz的独立电源，若长期停用机器，切断电源。
- 墙壁需承受本机四倍以上的重量才可安装，否则采取其他加强措施。

- 请务必使用本公司提供的配件。
- 在安全阀与水管连接处应装上过滤网的密封圈，以免杂物进入引起堵塞；为使用安全，不可私自改动安全阀安装位置，且定期拉动手柄，去掉碳酸钙沉积物。
- 与热水机相连的进水管上不要安装单向阀。如果自来水压力高于0.7MPa，应在进水管上安装减压阀，并使热水机的进水压力调整到0.2-0.5MPa范围。
- 电热水机必须使用规定型号的带漏保C32双极漏电断路器（额定电流大于等于32A）

△ 表示「注意」可能造成轻伤或者财产损失的事项

- 由于电热水机出水温度较高，在调节出水口的水温时，不要将花洒直接对准人体，应先试水温，以免烫伤。
- 应在安全阀外泄口上装好随整机配套的泄水软管，该泄水软管应安装在无霜的环境中，垂直向下，同时保持与大气压相通，流向地漏。
- 如果电热水机内部压力过高，水会从安全阀的泄水软管处流出，属正常现象，若长时间有大量流水，请及时找专业人员维修。此处泄水温度可能较高，人体不要接触，以免烫伤。
- 热水器的安全使用年限为8年，从购买日期计起并连续计算；超过安全使用年限后仍然使用，由于年久老化可能出现漏电、起火等安全隐患，建议用户适时更换；安全使用年限是基于产品正常使用条件下，如在非正常使用条件下，则会在一定程度上缩短产品的安全使用年限。产品使用期间如发生一些不合规的活动，如产品经非生产者（制造商）指定的专业人员进行安装、移机、维修与保养，则安全使用年限自动终止。
- 为防止使用过程中可能出现的意外触电危险，与电热水器相连的安装件勿使用能导电的金属水管、金属花洒软管、金属混水阀。
- 若自来水压力过低而安装增压泵，其供电线路应设置有漏电保护器，勿使用能导电的金属水管，应使用非金属管以避免增压泵漏电造成触电危险；勿使用移动式插座给增压泵供电，且应确保该供电插座的位置不会受到水淋。

产品简介

部件名称

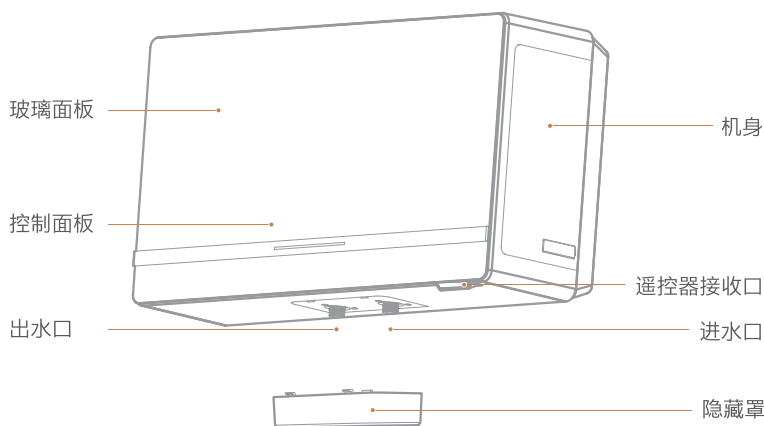

附件清单



说明书x2



阻垢安全阀x1



隐藏罩x1



软管x1



密封圈x2



膨胀螺栓x1



活接x1



膨胀螺钉x1



单向阀x1



遥控器x1



纽扣电池CR2025x1

美的智能家电联网指引

安装美的美居App 即刻体验精彩内容

智能家电联网指引

1 下载安装应用App

扫描右方二维码或在应用市场
搜索“美的美居”下载并安装App;



2 注册登录

在App主界面，点击“+”按钮，
根据向导完成帐号注册登录;

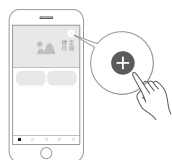

3 添加设备

扫描家电机身智能二维码或者
选择品类型号，进入添加设备向导;



4 设备联网

根据App向导提示，为设备连接网络;
若联网失败请参考App页面提示进行操作。



注意事项及联网失败原因排查:

- 为产品联网时，请确保手机尽量接近本产品。
- 根据App提示，如果您的产品仅支持2.4GHz Wi-Fi通信，选择当前家庭Wi-Fi网络时，请注意选择2.4GHz网络。
- 路由器Wi-Fi名称不建议含有中文或特殊字符（包括标点符号，空格等）。
- 建议同一路由器下连接设备数不超过10个，避免因信号不稳定对联网造成影响。
- 若路由器或Wi-Fi名称密码更改，需重复以上过程重新联网。
- 随着产品技术更新，美的美居App内容可能会有所变更，实际以美的美居App内展示向导为准。

首次使用

Tips

-  为防止电热水机干烧，首次使用前请先进行上水操作，在首次使用前或停电停水后重新开机，先进行上水操作。

1 上水操作

先接通电源，长按   键显示03 99后再打开热水端的放水阀进行上水操作，完成后关闭出水阀。

2 开机

正常状态下用「」键开机或进入待机状态。

3 调节温度

按「 」键，调节出水温度。

4 用热水

打开出水阀，即可使用热水。

5 水路连接

正常使用时,要求水路连接必须要保证进水阀门长期打开。

遥控器安装

- 1 将纽扣电池正极朝上放入电池槽内



- 2 合上卡槽盖子并将圆点对准开锁标识

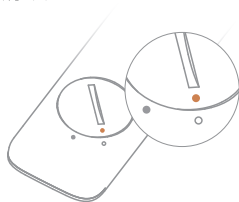

- 3 使用壹元硬币压紧盖子，并顺时针方向旋转



- 4 圆点对准关锁标识即安装成功

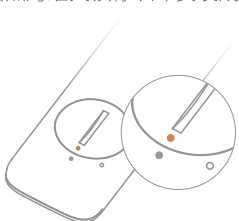

操作面板

Tips

- 由于我们的产品不断升级，如实物与下图存在差异，请以实物为准。

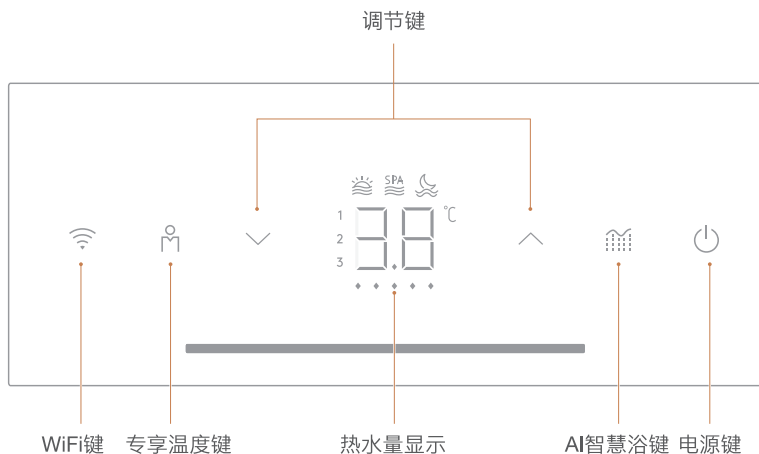

功能介绍

1 美的美居APP配网模式

长按WiFi键3秒，设备进入美的美居APP热点配网状态。



2 AI智慧浴（温度变化范围35-43度）

短按该键，依次进入沐浴曲线3种模式，活力浴-轻松SPA-安神浴；到了安神浴，再短按改键退出此功能。

沐浴曲线三种模式,分别是活力浴、轻松SPA、安神浴、每按一次沐浴曲线，切换一种模式。

- 活力浴：适合清晨洗浴，提神醒肤。
- 轻松SPA：运动后沐浴，舒缓全身。
- 安神浴：晚上沐浴，安神助眠。

待机状态下，短按AI智慧浴键，可依次切换使用“活力浴”“轻松SPA”“安神浴”三种模式，再次按AI智慧浴键退出该模式(5分钟无用水自动退出)。机器按不同模式进行水温变化出水，用户可调整机器起始温度。



3 专享温度

- 短按该键，依次设定出水设置温度1-温度2-温度3，默认是38°C-40°C-42°C；到了温度3，再短按改键退出此功能。



- 设定专享温度：

- 短按一次，可切换对应的水温ID，默认是38，40，42；如果有自定义水温后，则按照自定义的温度；
- 选择对应的水温ID后，此时按 \checkmark / \wedge 键进入自定义温度设置，对应的温度值闪烁，可设置相应模式的温度，设置过程中短按下专享水温键，则确认当前的模式的设置温度，并切换至下一个温度ID；
- 如果短按此键，进行温度ID切换。切换完之后进入出水温度设置。



4 呼吸灯显示

呼吸灯显示，不加热状态灯条显示冰蓝色呼吸；加热状态灯条显示星云橙呼吸；待机熄灭。



5 剩余水量显示

共有5格，开机后按以下规则分配显示，水量不足第一格闪烁，加热结束显示5格（水量显示顺序从左至右）。



6 排空功能

同时长按上下键显示03 99后再打开进水阀门，排空过程中暂停所有操作，待显示屏恢复设置温度后，自动排空结束，关闭热水可以正常使用。

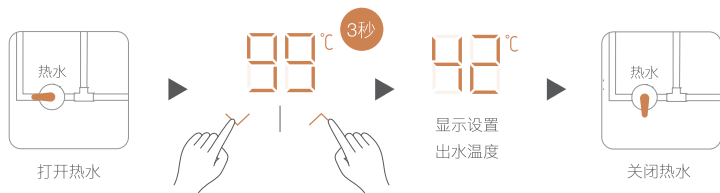

显示说明

1 热水量显示「◆◆◆◆◆」

- 共有5格，提示可使用的热水量。

2 温度及故障代码显示「 99°C 」

- 日常使用显示设定出水温度，出现故障时显示代码。

其他功能

1 记忆功能

- 具有记忆功能的机器，断电重新通电后，可自动返回到断电前工作状态。（不包含预约状态）

2 防冻结保护

- 具有防冻结保护功能的机器，在通电机情况下当系统检测到内胆温度小于或等于6°C时，自动进行加热，大于或等于10°C时，则停止加热。

3 安全保护

- 当出现漏电、循环流量过小、超温、传感器通讯、恒温阀故障时，显示屏分别闪烁显示E1、C5、E3、E4、E5、E61、E62、E63，此时系统立即切断电源，各按键均无效；只有故障清除并重新上电，系统恢复正常。

维护保养

外部保养

Tips

- 保养前务必先切断电源。

用湿布蘸取少量中性清洗剂轻轻擦拭，不要使用汽油、酒精或酸性溶液等化学溶剂。最后用干布擦干，保持机器干燥。



产品参数

型号	CFXH2070
额定电压	220V~
额定功率	7000W
储能温度	40°C~70°C
出水温度	35°C~50°C
额定水压	0.8MPa
额定频率	50Hz
电器类别	I类
防水等级	IPX4

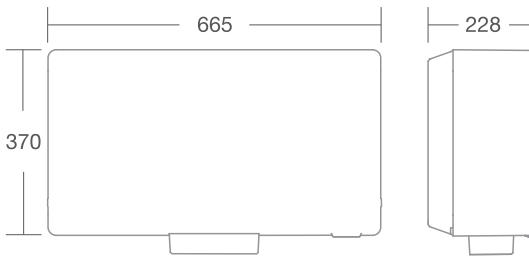
尺寸 (mm)	
---------	-----------------------------------------------------------------------------------

无线电发射模块已通过国家SRRC核准

本设备包含型号无线电发射模块核准代码在下表中:

SRRC核准代码	设备型号	SRRC核准代码	设备型号
CMIT ID:2018DP5130	MMBQ13	CMIT ID:2019DP11042	MDA1L11-3
CMIT ID:2019DP0665	MMKV21-150Z	CMIT ID:2018AP9382	MM3SB1150Z
CMIT ID:2018DP9301	MM3U21150Z		

维修服务

异常自检

Tips

- 显示异常原因请先自行判断，若不能处理则委托当地经销商或本公司特约服务网点来维修。

现象	可能的原因	排除方法	
插上电源，屏幕上无任何显示	电源故障	请等待恢复供电	
	限温器动作	通知专业维修人员维修	
	电源板故障	通知专业维修人员维修	
显示E1	漏电故障	保证热水器内注满水，拔掉电源插头五分钟后，重新插上电源插头，如不能恢复正常，则应通知专业维修人员维修	
显示C5	水路堵塞故障		
显示E3	超温故障		
显示E4	传感器断路或短路故障		
显示E5	通讯故障(数码屏和主控板)		
显示E61	主板与恒温阀出现通讯故障		
显示E62	恒温阀传感器故障		
显示E63	恒温阀限位开关故障		
出水为冷水	显示屏无显示	1.等待通电; 2.通知专业维修人员维修	
	加热温度低/ 出热水量少	当前设置温度偏低	设置温度调高
		1.混水阀; 2.限温器动作	1.调节混水阀; 2.通知专业维修人员维修
热水出口不出热水	自来水停水	等待自来水供水正常	
	水压太低	待水压升高时再使用	
	自来水进水阀未打开	打开进水阀	
	混水阀故障	更换混水阀	
漏水	各管口连接位置密封不好	把接口处密封好	

环保清单

产品中有毒有害物质或元素的名称及含量

部件名称	中国RoHS物质或元素					
	铅(Pb)	汞(Hg)	镉(Cd)	六价铬 (Cr(VI))	多溴联苯 (PBBs)	多溴二苯 醚(PBDEs)
标贴件	○	○	○	○	○	○
WiFi模块	○	○	○	○	○	○
安全阀	X	○	○	○	○	○
显示板组件	○	○	○	○	○	○
电源板组件	○	○	○	○	○	○
内胆组件	○	○	○	○	○	○
五金部件	X	○	○	○	○	○
ABS外壳	○	○	○	○	○	○
ABS安装盖	○	○	○	○	○	○
ABS外罩	○	○	○	○	○	○
玻璃面板	○	○	○	○	○	○
发泡料	○	○	○	○	○	○
进出水管组件	X	○	○	○	○	○
装饰件	○	○	○	○	○	○
内部连接线	○	○	○	○	○	○
电源线	○	○	○	○	○	○
加热器组件	X	○	○	○	○	○
螺钉	X	○	○	○	○	○

部件名称	有毒有害物质或元素					
	铅(Pb)	汞(Hg)	镉(Cd)	六价铬 (Cr(VI))	多溴联苯 (PBBs)	多溴二苯 醚(PBDEs)
安装盖	○	○	○	○	○	○
包装袋	○	○	○	○	○	○
铝箔纸	○	○	○	○	○	○
指示灯	○	○	○	○	○	○
漏电保护插头	X	○	X	○	○	○
PU海绵	○	○	○	○	○	○
异氰酸酯	○	○	○	○	○	○
聚醚多元醇	○	○	○	○	○	○

物质或元素	铅(Pb)	汞(Hg)	镉(Cd)	六价铬 (Cr(VI))	多溴联苯 (PBBs)	多溴二苯 醚(PBDEs)
GB/T26572 含量要求	≤0.1%	≤0.1%	≤0.01%	≤0.1%	≤0.1%	≤0.1%

备注:

- 1、○表示该有害物质在该部件所有均质材料中的含量均在GB/T26572规定的限量要求以下;
- 2、×表示该有害物质至少在该部件的某一均质材料中的含量超出GB/T26572规定的限量要求,且在豁免范围内。

安装指引

安装注意事项

- 选好适合的位置后，确定2个带钩膨胀螺栓（随机附送）安装孔的位置。用与膨胀螺栓尺寸相匹配的冲击钻头，打两个相应深度的孔，再插入螺栓，拧紧螺栓使螺栓牢固的固定在墙壁上。（注意：热水器右侧预留不小于400mm的空间，方便日后维修）
- 使用机器前要检查火线和零线的相位正确，地线接地可靠。为了减少管路热量损失，机器的安装位置应与用水点尽量靠近。
- 在墙壁上钻孔时，必须确保避开墙内埋设的电线、水管或煤气管道。
- 产品出厂前全部通水进行检测，内有部分残留水不影响使用。

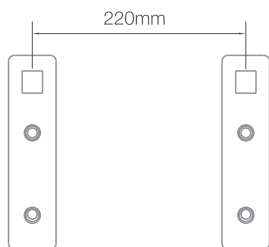

背部安装孔距220mm

安装步骤

- ① 将拆包后的整机竖直放

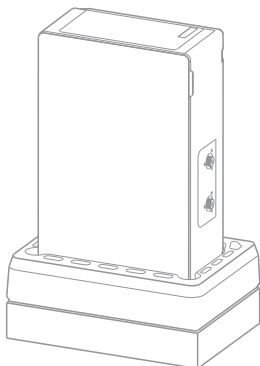

- 2 在进水管缠一些生胶带，将阻垢安全阀（注：需要装隐藏罩的必须将活接缠好生胶带与阻垢安全阀连接好，不装隐藏罩的不需要装活接）旋转固定在进水管，保证装配可靠（参照阻垢安全阀上箭头的方向，将我司配置的与产品额定压力对应、接口为G1/2的阻垢安全阀安装到进水管上，注意加生胶带密封，防止漏水）

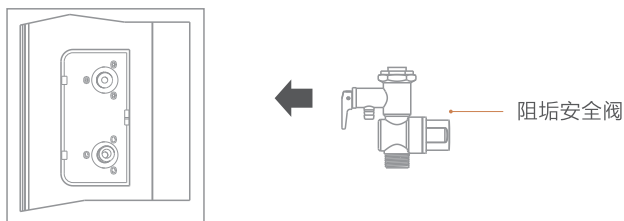

- 3 阻垢安全阀：首先关闭热水器进水阀并将热水器中的水排空；用扳手夹住阻垢组件的两个平面，逆时针旋转扳手将阻垢组件整体旋出；更换新的阻垢组件，装入阀体，顺时针旋转，即完成阻垢组件的更换；最后开启热水器进水阀。（注意保持阻垢安全阀孔朝下，以保证水能从泄压孔中顺利流出，连接到安全阀的泄水软管要连续向下倾斜安装在无霜的环境中，并且必须保证与大气相通，切勿堵塞，并定期动作压力释放装置，以去掉碳酸钙沉积并证明装置没有堵塞）

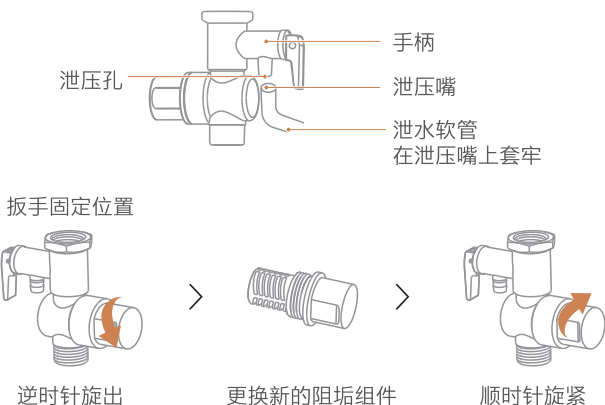

- 4 单向安全阀：安装好阻垢安全阀之后，在阻垢安全阀的进水口安装单向阀。

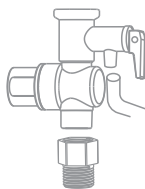

- 5 安装电热水机所需要的C32双极漏电断路器，必须使用带漏保的空开，推荐型号和规格为：FBAL6D-40A 法纳通漏电克星产品右侧距离墙面需保持大于400mm的距离，以便于维修。

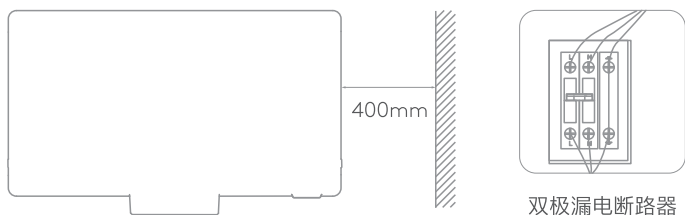

- 6 用户给热水器供电的连接线线径应满足以下要求（如果电源软线损坏，为了避免危险，必须使用由厂家提供的专用电源线，并由维修部专业人员更换。禁止采用接驳方式加长电源线，若线长不足，请将断路器移至本机右侧0.9米内）

序号	热水器功率	线径要求
1	1500W	线径至少使用1.0mm ²
2	2100W	线径至少使用1.5mm ²
3	3200W	线径至少使用2.5mm ²
4	5000W	线径至少使用4.0mm ²
5	7000W	线径至少使用4.0mm ²

- 7 进行排空操作（见第9页）

- 8 安装隐藏罩

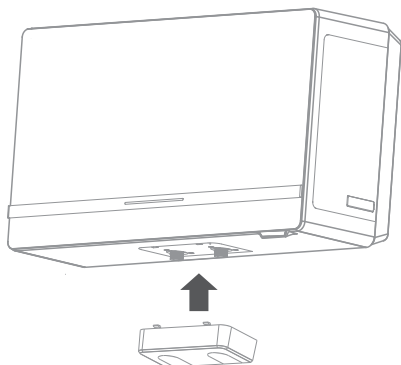

保修须知

尊敬的用户：

感谢您使用本产品，我公司按照《中华人民共和国消费者权益保护法》的有关规定为您提供优质的服务。

一.您可凭正规商场提供的本机有效购机发票原件享受我公司为您提供的以下服务：

- 1.本机包修10年，遥控器包修一年，赠品不保修。
- 2.使用寿命以国家相关规定为准。
- 3.本机适合家用，不能用作商业用途，否则整机及主要配件的保修期为半年。
- 4.包修期限一律以发票购买日期为准开始计算。

二.下列情况，不属于免费包修服务范围，我公司可向您提供产品有偿收费服务。

- 1.超过我公司规定的三包有效期，经修复仍可继续使用。
- 2.由于用户自身原因运输、保管不善而损坏或未按说明书要求进行操作而损坏。
- 3.未经我公司许可，自行拆动的或经非本厂保修点修理后的产品。
- 4.不能出示正规商场提供的本机有效购买发票或发票涂改的产品。

三.产品已超过国家规定使用寿命期限的发生性能故障后，我公司不再提供相关修理服务，请参照国家相关废旧家电报废政策对产品进行更新换代，旧机应无害化报废处理不得再流向市场。

温馨提示

如果您家有时停水，请在停水后断电。在再次通电之前请打开热水阀门，并将混水阀调至最大热水档处，然后通电，开机进行排空操作。并按照后期排水指引排空机器中的储水。这样可以延长加热器的使用寿命。

您的机器如有异常情况，不能正常使用时，请按“故障及其处理方法”逐一进行检查处理，如仍处理不好或有不明白的地方请与本公司指定特约维修部或本公司驻各地区的服务中心联系。在未设有维修网点的地区，若有问题也可直接与我公司技术服务中心联系。如来信，请留下您的联系电话，以便您能尽快得到回复。如果您的住所是高层建筑，自来水压力接近或者超过额定压力（例如：大于0.75MPa），建议您联系我们售后购置限压阀，这样既可以保证本机可靠使用，不至于发生泡地板类似事故，又可以保证本机使用寿命。

本热水器符合GB4706.12-2006附录AA:一旦发生器具以外的接地异常情况时，应立即停止使用电热水器。拔下电源插头或断开与供电电路的一切连接，并与我们售后维修人员联系处理。

保修卡

COLMO

相关信息「用户填写」

用户姓名		发票号码	
购买商店		购买日期	
产品型号		产品编号	
当地维修网点电话			

维修记录

维修日期	
故障内容及处理情况	
维修单位	
维修人员签名	

服务承诺

产品如有故障，请与本公司特约服务网点联系。

电热水机实行整机包修十年（仅适用于家庭使用的产品），（遥控器）包修一年。包修期的起始日期以产品发票开票日期为准。

凡属下列情况之一的，不属包修范围：

- 1 用户搬运、使用、保管、维护不当而损坏，或人为损坏；
- 2 非本公司特约服务网点维修，或用户自行拆卸、维修；
- 3 产品附件（如进水管、固定支架等）、印刷品（如说明书、快速指导手册等）和赠品等损坏；
- 4 使用非我公司产品标配的赠品与配件造成的损坏；
- 5 发票上所填写的型号与产品机身型号不符或涂改；
- 6 非家庭使用「如经营、商用、公司集体」的产品；
- 7 超出保修期；
- 8 无有效发票；
- 9 因不可抗力造成损坏；

* 不属于包修范围的产品，COLMO服务人员上门提供有偿服务，有偿费用（超包修期收费），包括人员上门费用、维修费用和零配件费用。用户所有的费用以维修人员出示的COLMO统一收费标准，并由服务人员开具发票，否则可拒绝交费

售后服务热线: 400-969-9999

在购买本公司产品时，请立即填写此保修卡请妥善保管保修卡，消费者不必将其寄回本公司。维修时请携带保修卡及有效发票正本。

产品安装服务卡

COLMO

产品信息

产品名称及型号

产品购买日期

机身条码

服务单位信息

名称「盖章」

联系电话

安装人员签名

用户信息

用户姓名

联系电话

家庭住址

用户签名

安装服务内容

1 产品安装管路连接处无漏水

是 否

2 产品通电工作正常，显示屏无显示故障代码

是 否

3 遥控工作正常

是 否

4 产品功能使用演示清楚

是 否

5 注意事项讲解到位：

◆按下遥控器任一按键，指示灯不闪，说明遥控电池没电，需更换电池

◆安全阀泄压正常保护，延长产品使用寿命

◆水压波动和多路用水会影响花洒出水大小

◆电源插接到位，显示屏“叮”响一声

是 否

日期： 年 月 日

电热水器使用须知

Tips

- 尊敬的用户，以下是电热水器安装使用注意事项，为保证正常使用请在产品安装时了解并确认。

产品型号：

机身条码：

电热水器使用注意事项		已讲解
安装检测	安装完成后，工程师已检查管路无漏水、通电正常，并操作演示正常，无故障代码、遥控正常。	<input type="checkbox"/>
加热时间	热水器的加热时间与内胆的水温有关，内胆水温越接近设定温度，加热时间越短。首次使用时，内胆中水温较低，所以加热时间长。	<input type="checkbox"/>
出热量	出热量与内胆升数，设定温度和进水温度有关。冬季进水温度较低，为保障出热量充足，建议设定较高温度，并在加热完成后沐浴。	<input type="checkbox"/>
安全阀滴水	加热过程中内胆压力过高，为保障安全，安全阀导流管会有少量滴水，属于正常现象。滴水温度可能较高，请勿触碰。	<input type="checkbox"/>
进水水压	电热水器水压正常工作范围是0.1-0.6MPa。水压过低会导致出水偏小；水压过高将导致安全阀滴水。	<input type="checkbox"/>

<p>关于噪音</p>	<p>电热水器产生声音的原因可能是： 1、嗡嗡类声音：正常加热时，水中气泡破裂产生。 2、梆梆类声音：因水压过低，加热时水中气泡破裂的声音放大。 3、吱吱类声音：因水压过高，水注入内胆产生。 4、咕噜类声音：因停水，水管中有空气注入内胆产生。 5、此产品因产品工作原理不同，随机配备的水泵工作过程驱动内部水路循环，会有以上类似声音。</p> <p>以上声音均非机器故障，可正常使用。</p>	<p style="text-align: center;">□</p>
-------------	----------------------------------------------------------------------------------------------------------------------------------------------------------------------------------------------------------------------------------------------------------------------------------------------------------------------------------	--------------------------------------

若仍未排除故障，请联系当地售后服务网点或拨打全国服务热线：400-9699-999。

【如有任何不理解请咨询安装工程师，了解后请打“√”，并签名】

安装人员签名/盖章: _____

用户签名/日期: _____

安装人员电话: _____

用户电话: _____



本产品已根据《市场监管总局 工业和信息化部关于发布<电器电子产品有害物质限制使用合格评定制度实施安排>的公告》要求，采用了国推自愿性认证完成合格评定。

产品执行标准：
Q/MC 006-2017 《相变蓄热式电热水机》



COLMO服务



电子说明书

产品名称：相变蓄热式电热水机

型号：CFXH2070

制造商：上海科慕电器有限公司

制造商地址：上海市崇明区绿华镇新建公路799号2幢1层
188-62室（上海绿华经济开发区）

生产厂：芜湖美的厨卫电器制造有限公司

生产厂地址：安徽省芜湖市经济技术开发区东区万春东路

版本号：202112 RoHS A版

技术要求：

- 1.印刷颜色为三色印刷；
- 2.材料：封面、封底157克哑粉纸表面过哑膜（过膜后223g/m²），内页105克哑粉纸；
- 3.骑马装订，尺寸：120*200mm，公差±3mm，28P；
- 4.此处打针线孔

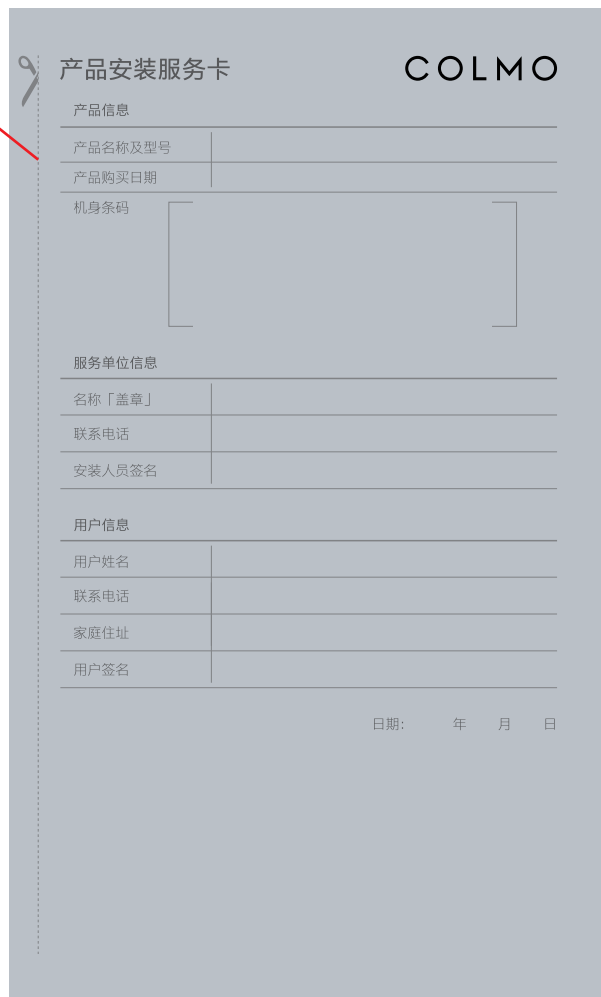

产品安装服务卡 COLMO

产品信息

产品名称及型号	
产品购买日期	
机身条码	

服务单位信息

名称「盖章」	
联系电话	
安装人员签名	

用户信息

用户姓名	
联系电话	
家庭住址	
用户签名	

日期： 年 月 日

