

说明书技术要求	
客户名称	日本东芝
客户型号	RC-15HRC(N)
物料编码	16161000012877
材质	100g双胶纸
尺寸	160x225(MM) (竖版)
颜色	三色印刷，双面印刷
环保	要求环保
制作人	刘颖
变更记录	A0: 20220110

A1: 20220114调整版面尺寸为145*210mm

保修卡

相关信息

用户姓名
常用电话
通讯地址
产品型号
产品编号
购买店铺
购买时间
维修点
发票号码

维修服务保证

产品如有故障,请与本公司的特约维修网点或客户服务中心联系。
东芝牌电饭煲实行一年保修期(保修期要根据实际情况决定。)
(仅适用于家庭适用的产品)。
保修期的起始日期以产品发票日期为准。
凡属下列情况之一的,不属保修范围:
1、用户搬运、使用、保管、维护不当而损坏,或人为损坏。
2、经非本公司指定维修部维修,或用户自行拆装、维修。
3、产品附件(如饭勺等)、印刷品(如说明书等)和赠品等。
4、使用非我司产品标配的赠品和配件,造成损坏。
5、发票所载型号与维修产品型号不符或被涂改。
6、非家庭使用(如经营、商用、公司集体)的产品。
7、超出保修期。
8、无有效发票。
9、因不可抗力造成损坏。

维修记录

维修日期
故障内容
处理详情
维修单位名称
维修单位电话
维修员签名

不属于保修范围的产品,将提供收费维修服务。本公司客户服务中心仍热情为您服务。
全国服务热线:400-8229-088
在购买本公司产品时,请立即填写此保修卡。
请妥善保管保修卡,消费者不必将其寄回本公司。
维修时请携带保修卡及有效发票正本。

制造商: 广东美的生活电器制造有限公司
地址: 广东省佛山市顺德区北滘镇三乐路19号

监制商: 东芝生活电器株式会社
全国服务热线: 400-8229-088

TOSHIBA

微电脑电磁电饭煲 家用

使用说明书

型号 4L型

RC-15HRC(N)

执行标准

GB4706.19 GB4706.1 GB4343.1
GB17625.1 GB12021.6-2017 Q/MD 004

原产地: 中国

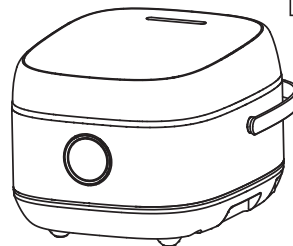

交流电 220V 专用

请勿用于交流电 220V 以外的电源插座。

衷心感谢您购买东芝微电脑电磁电饭煲。

- 本产品仅限家用。(请勿作为商用产品使用)
- 请仔细阅读使用说明书,正确而安全地使用本产品。
- 阅读完毕后,请务必将本使用说明书妥善存放在可随时查阅之处。
- 请务必收取好说明书。
必须确认说明书是否已记载了“购买日期、销售店名”等内容,并仔细阅读内容后妥善保管。

附保修卡

保修卡在该使用说明书的最后一页。
请确认是否记载购买日期,购买店铺等信息。

请务必阅读“安全注意事项”和“请注意”(第2~5页),正确而安全地使用本产品。

目录

使用前	安全注意事项	2
	请注意	5
	各部位名称	6
	· 活动盖板和蒸汽阀的拆装	8
	· 打开,关闭上盖的方法	9
· 煮饭时间的显示	9	
· 声音	9	
想煮饭时	米饭的煮法	
	基本程序	10
	· 煮出可口米饭的要点	11
	煮饭模式	12
	· 煮饭容量和煮饭时间估算	12
	· 饭类、特色类使用设定方法	13
	正确使用各种煮饭方法	14
	预约的方法	16
	· 调整现在时间(时钟)的方法	17
	保温	18
保养	保养	19
	· 煮沸清洁	20
这种时候	煮得不好,这种时候怎么办	21
	错误显示	24
	· 停电时	24
	规格	25
保修卡	28	

安全注意事项

为了安全请务必遵守

为防止给您的人身及财产安全造成损害，为了您可以安全正确地使用本产品，本说明书记载了以下重要内容。

■ 针对不遵守记载事项的使用方法造成的危害和损害程度分类进行说明。

警告 有造成“死亡”和“重伤”的可能性的内容

注意 有发生“轻伤”和“房屋及财产等损失”的可能性的内容

■ 针对需要遵守的内容分类进行说明。

“禁止”的内容

“遵守指示”的内容

“督促注意”的内容

警告 以防止火灾、烫伤、触电、漏电、短路等为目的

以下人士请勿使用本产品

- 儿童
- 肉体上、知觉上或智力上能力不足者
- 缺乏经验和知识者

请在儿童无法触及的地方使用本产品，请勿让儿童将本产品作为玩具。

请勿不当使用本产品或用于使用说明书记载之外的用途

可能引起火灾、烫伤、受伤或触电。东芝对不当使用本产品或用于使用说明书记载之外的用途时所产生的后果概不承担责任。

发生异常或故障时立即停止使用

请立即拔下电源插头，向您购买产品的商店咨询

〈异常和故障举例〉

- 电源插头或电源线发热异常。
- 本体发出焦味。
- 本体的一部分破裂、松动或咯咯作响。
- 内锅、上盖或活动盖板变形或破损。
- 煮饭时，底部风扇不转。

请勿进行拆解、修理或改造

请您向购买电饭煲的商店咨询。

禁止拆解



请勿在本体底部的吸气口、排气口或缝隙内放入异物

特别是大头针和铁丝等金属物



请勿用水清洗本体，电源插头或电源线

请勿让机体沾上水或向本体浇水
请勿将水倒入本体内部
器具不得浸入水中。

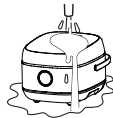

不允许不熟悉使用的人或儿童使用，请在儿童无法触及的地方使用本产品

请在儿童无法触及的地方使用本产品
请特别注意在煮饭过程中或饭刚煮好时看好您的小孩

煮饭过程中，请勿打开上盖，移动或挪动物体。

※ 如产品图片与实物不一致，以产品实物为准。

如果电源线损坏，必须用专用软线或从其制造商或维修部买到的专用组件来更换。

警告 以防止火灾、烫伤、触电、漏电、短路等为目的

正确使用电源插头、电源线和电源插座

请勿让电源插头(电源一侧及本体一侧)附着上大头针或垃圾

电源插头(电源侧及本体侧)与电源线破损或电源插座松动时，请勿使用
请务必更换专用电源线。

请勿使用专用电源线以外的电源线

请勿将电源线用于其他设备

请勿损坏电源插头或电源线

请勿强行弯折、拉扯、扭曲，捆绑通电，使其线靠近高温部位，在上面放置重物，挤压或加工等。

请勿舔电源插头(电源一侧及本体一侧)

请注意请勿让婴幼儿误舔。

请勿用湿手拔插电源插头(电源一侧及本体一侧)
确保触摸电源插头之前手是干的。

手湿时
禁止触碰

单独使用220V交流电、额定电流为10A以上的电源插座

如与其他设备合用插座，可能会因发热而引起火灾。

如需使用延长电源线，请单独使用额定电流为10A以上的电源插座

电源插头(电源一侧及本体一侧)确实已完全插入

定期去除电源插头(电源一侧及本体一侧)上的灰尘

如灰尘等积聚，就会产生湿气等，绝缘性会变得不好，可能会引起火灾。请使用干布擦掉。

请勿将电源线置于儿童可触及的地方

请勿将电源线垂于桌子或柜台边。若拉扯电源线，产品会从桌子或柜台跌落，可能会引起受伤。

小心请勿绊倒或勾到使用中的电源线

可能会引起受伤或因电源线破损而引起火灾或触电。

使用确实已接地的电源插座

本产品的电源插头只能插入接地的电源插座。若未完全接地，可能会因故障或漏电而引起触电。

蒸汽口温度很高
请勿将手或脸靠近蒸汽口

禁止接触

对婴幼儿请特别注意。

高温蒸汽
大量冲出

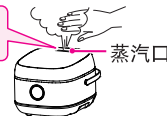

确实安装了蒸汽阀

按压关闭上盖直至发出“咔嚓”的声响

请勿用于使用说明书记载之外的用途
可能会造成蒸汽或内容物涌出，因溢锅造成烫伤或受伤。

〈不可进行的烹饪方法举例〉

- 炖煮后分量会变多的膏状点心、豆类和面类等料理
- 使用会急剧产生泡沫的小苏打等制作的料理
- 会形成糊状的咖喱或炖菜等用的调味粉等具有粘性的料理
- 使用大量的油的料理
- 豆类、酱类等容易溢出的料理
- 将食材装在塑胶袋中用电饭煲加热的料理

安全注意事项

为了安全请务必遵守

注意 以防止受伤、烫伤、触电、漏电、火灾、房屋损失为目的

请勿在这些地方使用

容易溅到水的地方或靠近火的地方
也请注意附件。



不稳定的场所或不耐热的垫子上
可能会引起受伤、烫伤或火灾。

可能会堵住吸气口、排气口的物品上或其附近

窗帘、纸、布、地毯、塑胶袋等。

锡纸或电热毯上

锡纸等物品可能会发热。

墙壁或家具等附近
在厨房用置物架等上面使用时, 请注意通风请勿让蒸汽吹向操作部位, 使蒸汽散出物架内。

承重强度不足的滑轮桌

请使用承重强度为 10kg 以上的桌子。

外盖无法完全打开的地方
可能会造成烫伤或破损。

不耐热的窗帘附近

产品仅限室内使用

为防止受伤烫伤

禁止接触
在使用中和使用后短时间内请勿触摸活动盖板、内锅、蒸汽阀、保温座板、外壳罩等高温部位
另外, 翻松米饭时也请注意请勿用手触摸内锅等。

挪动本体时, 请勿碰到按钮
请勿拿着盖移动

请勿空煮

会造成故障、过热或异常工作。

取出内锅还是热的时候, 请用干布或烘焙手套
请勿用手触摸热锅

保养时, 需拔掉电源插头, 待本体冷却后再进行保养

蒸汽口可能会积有热开水。

煮饭后, 打开上盖时小心蒸汽和活动盖板上滴下的高温水滴

为了让您安全地使用

使用医疗用起搏器者, 需向医生详细咨询
本产品在工作时可能会对起搏器造成影响。

请勿使用已变形或非专用的内锅
可能会因过热或异常动作而造成烫伤或受伤。

请勿使蒸汽朝向电源插头或其他电气设备

使用厨房用置物架等物品的情况下请特别注意。

金属制的小物品或锡箔等进入内锅放置槽时请勿使用

锡箔等会发热。

将本体与电源插座断开时, 握住电源插头(电源一侧及本体一侧)拔出
可能会因触电或短路而引起火灾。

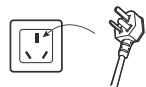

请勿拉电源线

不使用电饭煲时, 将电源插头(电源一侧)从电源插座中拔出
可能会因绝缘恶化而引起触电或漏电火灾。

注意 以防止受伤、烫伤、触电、漏电、火灾、房屋损失为目的

为了防止喷出

加水量较多的, 粥、粗粮米请勿使用〈快速煮〉等其他煮饭模式煮饭
煮粥时请选择〈煮粥〉模式。

加水请勿超出水位刻度太多
标准为刻度上下 2mm 以内。

请注意

为防止故障和错误运作请遵守以下事项

放置场所及周围环境

请勿放置在阳光直射处或油类飞溅处
会造成变形或变色。

清洁本体和本体周围

吸气口、排气口等维持电饭煲功能的部位, 如进入了灰尘或小虫, 会造成故障。

请勿靠近容易受磁力影响的物品

银行卡、IC 卡等物品中储存的内容可能会被消除。
电视、收音机和电话等可能会出现杂音。

关于使用

请勿在附着有异物或水滴的情况下使用
使用时, 如果不擦去内锅的外面或温度感应器、内盖垫圈等处附着的异物, 会无法顺利完成煮饭, 或导致故障发生。

请勿在电磁炉上使用
会造成故障。

定期确认本体底部的吸气口、排气口, 去除灰尘等

如本体摔过、出现裂痕或咯咯作响, 应停止使用
请向商店要求检查和维修。

上盖, 特别是蒸汽阀处请勿盖上抹布和毛巾等
蒸汽无法散出, 会造成显示部分变模糊, 上盖、蒸汽阀和操作部分变形、变色或故障。



请勿挡住蒸汽阀

关于内锅

请勿将内锅放在燃气灶上用火烧、或是放在电磁炉上或微波炉中使用
会造成变形、变色或故障。

请勿将内锅磕碰或掉落至硬物上
可能会造成内锅外侧的损坏、变形。

勿损伤内锅内面的氟树脂涂层
否则会导致内锅内面的氟树脂涂层剥落。(详见第 20 页)

各部位名称

- 初次使用前，请清洗内锅、内盖、蒸汽口和附件。
- 刚开始使用时可能会有塑胶等的气味，随着使用会逐渐消失。

本体

各部的保养方法

蒸汽口

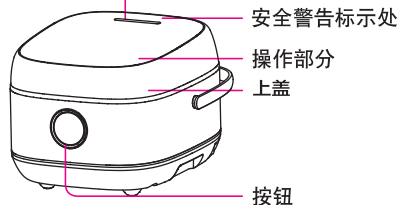
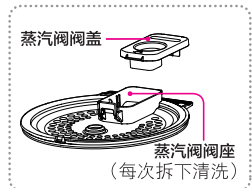

安装活动盖板时



活动盖板及蒸汽阀的装卸方法

活动盖板

“使用后，请清洗干净。”
无活动盖板时，上盖无法关闭。

密封环（去除异物）

内锅

外壳罩

吸气口、排气口（底侧）

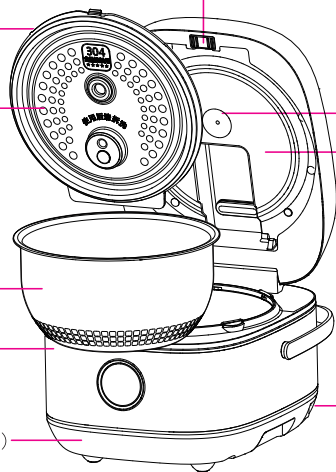

盖板按钮

上盖温度传感器

保温座板

插头（底侧）

电源线

电源插头（电源一侧）

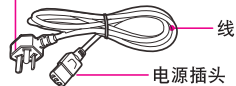

电源插头（本体一侧）

电源线的连接

- 1 将电源插头（本体一侧）
插入本体背面的插头插口

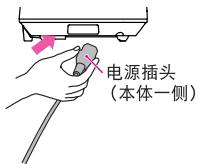

电源插头
（本体一侧）

❗ 请将电源插头确实插到底。

- 2 将电源插头（电源一侧）
拆入电源插座

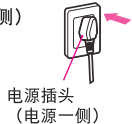

电源插头
（电源一侧）

操作部分

显示部分（时钟为 24 小时显示方式）
全显示的状态

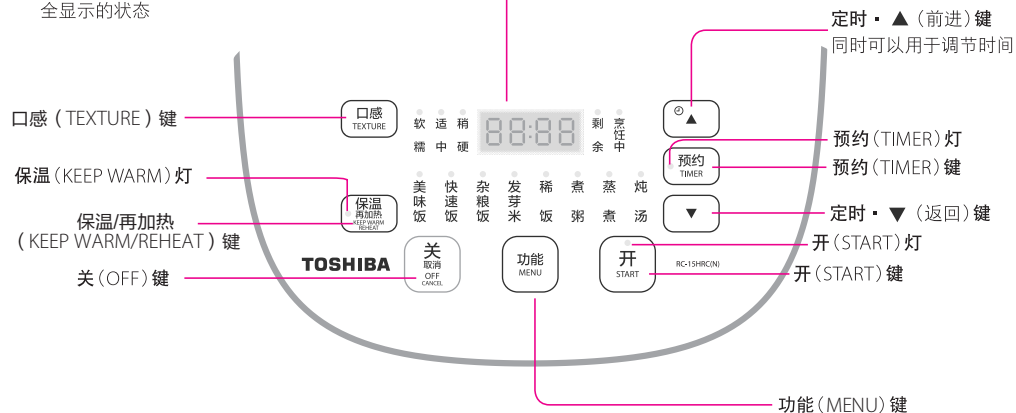

附件

量杯



(约 180ml)

可立饭勺



可挂汤勺



蒸笼



电源线

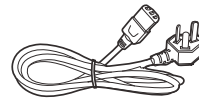

活动盖板和蒸汽阀的拆装

■ 拆卸活动盖板

- ① 按箭头向后按动盖板按钮（活动盖板）向前倾斜
- ② 抓住盖板边缘向上拉出活动盖板

在活动盖板被拆掉的状态下，为防止您在无活动盖板的情况下煮饭，此时上盖无法合上。

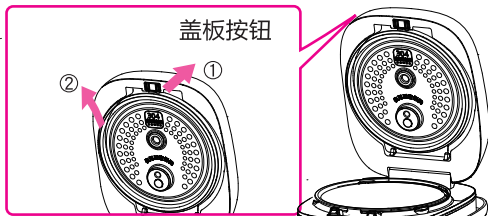

■ 活动盖板的安装方法

- ① 从上方将内盖斜插入插槽内。

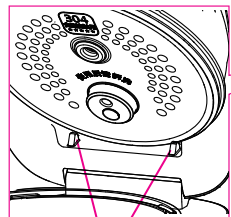

插槽内

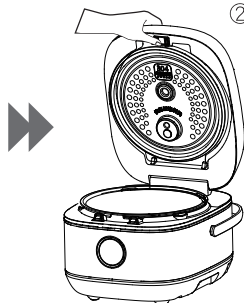
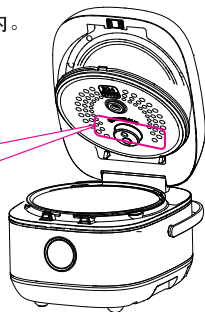

- ② 推压活动盖板，直至盖侧发出“咔嚓”声。

打开，关闭上盖的方法

■ 打开上盖

请勿从上方按压上盖，您只需按下按钮听到“咔嚓”一声开锁声音，上盖即被打开。

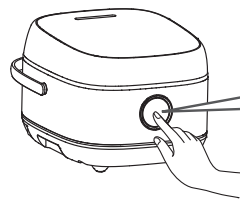

请勿从上方按压上盖，您只需按下按钮即可打开上盖。

■ 关闭外盖

按下前侧中央处

为了防止忘记装上活动盖板，如活动盖板未安装则无法关上上盖。

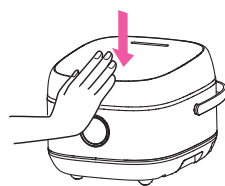

❗ 关闭上盖前，请确认开盖按钮座没有异物

❗ 按压直至发出“咔嚓”的声响

煮饭时间的显示（剩余时间显示）

距离煮饭完成的时间

每5分钟 改变显示

在转为焖饭过程之前，为了调整显示时间，显示时间或者会提前或者会停止。



↓ 转为焖饭过程后

每1分钟 改变显示

请将显示时间当成大致时间。

声音

■ 使用过程中的声音（使用过程中会发出声音）

“吱…”的声音 … 感应加热的通电声。（保温过程中偶尔也会发出“吱…”的声音）

“嗡嗡…”的声音 … 将内部热量散出的风扇旋转声。

“咻…”的声音 … 蒸汽从蒸汽口喷出的声音。

■ 蜂鸣器声音

不能改变、消除蜂鸣器声音的音量

■ 打开

抓着活动盖板，打开小扣

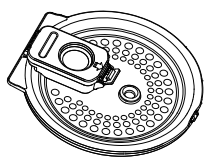

抓住活动盖板，打开小扣

■ 关闭

将蒸汽阀座的别扣插入蒸汽阀盖的小孔中，扣上小扣

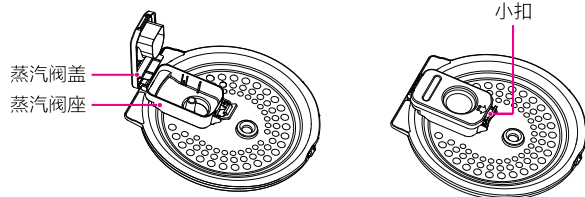

抓住活动盖板，打开小扣

● 当盖内侧的蒸汽口密封圈发生脱出时，请压入，使其不从槽中露出。

米饭的煮法 基本程序

准备 接电源线 (第6页)

基本程序

1 量米 使用附带的量杯

[正确的例子] [错误的例子]

1 平杯 ≈ 约 180ml
小 1 平杯 ≈ 约 90ml

● 使用烹饪用的量杯(200ml)可能会出现误差。

2 动作快捷地洗米 直至水变澄清

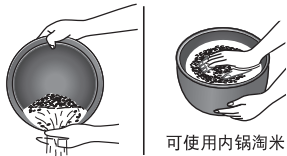

可使用内锅淘米

- ① 加入足量的水充分搅拌后立即将水倒掉。
 - ② 反复“搅拌”和“用水冲洗”，直至水变澄清。
- 请勿用打蛋器等在内锅里洗米。

3 选择水位刻度 根据所用杯数来调节水量

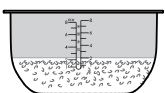

将米摊平，放在水平处

煮白米时按照“白米 White rice”的水位刻度来调节。(其他水位刻度…)

- 请根据喜好增减水量。
(① 大约在刻度上下 2mm 以内。)
- 按下开 (START) 键，就会自动进入开始泡米，故煮饭前无需泡米。

4 擦去附着的水滴、异物，装好内锅，关闭锅盖



擦去内锅外侧的水分

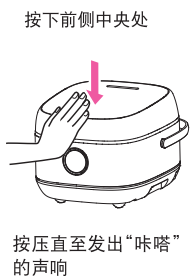

按压直至发出“咔嚓”的声音

以下各部附着有异物、水滴等时，请将其擦拭干净。

- 如果附着有异物、水滴，则无法顺利煮饭、导致盖关不上、漏汽等问题发生。

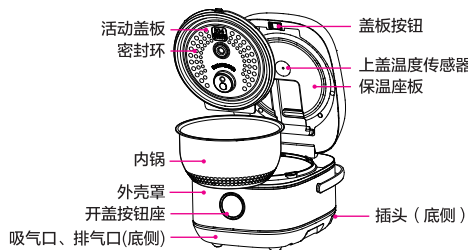

5 设定、确认煮饭模式 开始煮饭



内锅不放下无法开始。

按下开 (START) 键

- 按下开 (START) 键后开 (START) 亮灯，显示距离煮饭完成的时间。
(转为焖饭过程之前每5分钟改变显示。)

蜂鸣器响起即为煮饭完成 保温 (KEEP WARM) 亮灯 ▶ 使用后按下关 (OFF) 键，并拔掉电源插头。

❗ 取出内锅，请务必按下关 (OFF) 键，切断电源。

■ 在“无需保温立即煮饭”和“连续煮饭”时，请在内锅放置槽和内盖温度降低后开始煮饭。(有可能煮不好饭。)

煮出可口米饭的要点



量米时装至与量杯口相平



附带的量杯

请勿摇动量杯

摇晃量杯后，会装入过多的米。

请勿用热水洗米 洗米时间不宜太久

如用热水洗米或洗米时间太久，会闻到大米带有糠粉气味。

轻柔地洗米，请勿把大米弄碎

让米粒互相之间轻轻摩擦。
(碎米粒会使米饭变粘)

根据喜好增减水量

喜欢较硬的米饭	比刻度稍少
喜欢较软的米饭	比刻度稍多
新米	比刻度稍少
胚芽米	以刻度为准
陈米	比刻度稍多
梅雨季节~夏季	比刻度稍多

不同品牌、不同产地、不同保存方法的大米，其状态有所不同，请根据喜好调整水量。

煮饭完成后马上翻松

使用干燥的抹布或烘焙手套压住内锅从下向上翻松，每次翻松 4 分之 1 左右。
防止米饭结块和变粘。



保温时间 (不宜太久)

在“保温时间可能会很长”、“米饭量少”、等情况下，最好冷冻保存。

大米

- 使用新鲜白米，每次购买约 2 周~1 个月左右能吃完的量。
- 请将大米放入封闭容器内，并放置在阴暗处保存。

洗米后请勿用笊篱沥干放置

洗米后避免用笊篱沥干放置。



会让大米破裂、煮出的米饭变粘

不适合煮饭的水

硬度较高的矿泉水



(会使米饭干硬)



pH9 以上的碱离子水

(会使米饭变黄变粘)

水温在 30°C 以下

夏季预约煮饭时等最好使用冷水。
(水温高会使米饭煮出来不可口或产生气味)

夏季冷水



使用后，当本体已经冷却时，立即进行保养

洗干净后用清洁的抹布擦干水分。
(如放着不洗会产生气味)

内盖和蒸汽口也要洗干净后保存

切断保温后，请勿将米饭一直放置在电饭煲中。
(会产生气味)



想煮饭时

煮饭模式

煮饭容量和煮饭时间估算



根据要煮的大米类型来选择“煮饭模式”和“水位刻度”。

功能	口感	水位刻度	煮饭容量 单位：杯	煮饭时间估算 单位：分 () 初次煮饭时间		
美味饭	软糯	东北米、 丝苗米	1~8	40~60 (55)		
	适中			35~50 (50)		
	稍硬			35~45 (45)		
快速饭	/			25~40 (25)		
杂粮饭				粗粮米	1~7	70~90 (70)
发芽米				糙米	1~7	240~270 (240)
稀饭				稀饭	1~2	40~60 (45)
煮粥				粥	0.5~1	时间可调 (80)
蒸煮				蒸煮水位	/	时间可调 (30)
炖汤				/	/	时间可调 (120)

★：内锅水位刻度的最小量、最大量和可煮饭的量不一样。

●实际的煮饭时间会根据饭量、水温、水量等发生 10 分钟左右的变化。请将煮饭时间当成估算时间。

(煮饭条件是电压 220V、室温及水温为 23℃并调整为标准水量的情况下)

●要煮较稀的粥时，请减少米量。

加水量请勿高于水位刻度“粥 Congee”的最大刻度“1”。

饭类使用设定方法

操作

1 按下选择“美味饭”

每次按下“口感”

显示屏就会按照<软糯>→<适中>→<稍硬>顺序闪烁、变换。

★：仅美味饭可以选择煮饭方法。

2 按下 **煮饭开始**

灯亮

特色类使用设定方法

简单设定

1 按下

每次按下“功能”

显示屏就会按照<美味饭>→<快速饭>→<杂粮饭>→<发芽米>→<稀饭>→<煮粥>→<蒸煮>→<炖汤>顺序闪烁、变换。

2 按下 **煮饭开始**

●开(START)灯亮。

想煮饭时

正确使用各种煮饭方法



请根据喜好来选择煮饭方法。

想要煮得特别可口



美味模式

煮出大米的美味。

Delicious

请尝试〈更多功能〉，再根据喜好和米的种类来选择煮饭方法。

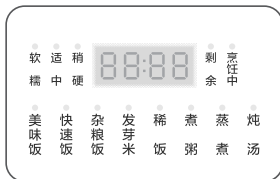

- 〈稍硬〉：想吃颗粒分明、稍硬的米饭。
- 〈软糯〉：想吃较粘的软米饭。
- 根据个人喜好，还可以这样做：
 - 想要煮的稍硬一些 → 加水稍低于水位刻度。
 - 想要煮的稍软一些 → 加水稍高于水位刻度。煮饭前泡一下米。

着急，想快些煮饭



快煮

Quick

想要快速煮饭时。

- 为了优先煮饭时间，煮出的米饭可能会稍硬、水分偏多。如果遇到这种情况，请在煮饭前用水浸泡大米，煮完转为保温模式之后也请勿打开外盖，稍微焖一会儿。

煮饭方法要点

请先尝试一下，根据喜好调整水量。
煮饭模式请参阅。



- 加水勿过多高于水位刻度
(加水标准：刻度的 2mm 以下)



注意

免淘米（不用淘洗可煮饭的米）

- 加水后从底部翻动，使大米和水混合。如水变成白色混浊状，请清洗 1~2 次。（防止米饭不可口、米粒过紧变焦或溢锅）

煮粥

- 请使用〈煮粥〉模式。
- 煮好之后再加入盐等调味。（一开始就调味可能会无法煮好）
- 根据不同的米质、水温及淘洗方法等，蒸汽口可能会出现少量米汤。
- 不能用米饭做粥。
- 煮“七草粥”等粥类时，请勿一开始就放入青菜（会造成蒸汽出口堵塞、蒸汽无法散出、烫伤或破损）
将青菜煮过后再加入到煮好的粥里。

发芽米

- 请使用〈发芽米〉模式。
- 推荐白米 1 杯加糙米 0.5 杯的比例。只用发芽米也可煮饭。

预约的方法



在预约设定的时间完成煮饭。

准 备	洗米，加减水，将内锅放入本体内，关闭上盖	● 如未将内锅放入，则无法进行预约。	
操 作	1 按下，选择 预约功能	预约时间变化 	● 每次按下预约(TIMER)键
	2 用于设定煮饭完成的时间 (返回)(前进)	显示 	● 以每 10 分钟为 1 个单位进行设定。 ● 持续按下返回、前进键，就会进入快进。 ※约 1~2 小时以内的预约会立即开始煮饭。
	3 确认煮饭模式 ● 选好要煮的类型，设定煮饭模式。 设定。	● 煮粥时请务必将煮饭模式设置为〈煮粥〉。 (如使用其他煮饭模式， 可能会造成溢锅和烫伤)	
	4 按下 预约完成 哔、哔、哔、哔、哔、哔 	若未按下开(START)会有“哔、哔、哔、哔”的提示音。 (预约设定未完成) ● 开始煮饭后，开(START)亮灯。(长亮直至煮饭完成)	

要取消预约时
操作错误时



按下

功能预约时请注意

■ “0” 表示可预约

美味饭			快速饭	杂粮饭	发芽米	稀饭	煮粥	蒸煮	炖汤
软糯	适中	稍硬							
0	0	0	0	0	0	0	0	0	0

■ 请勿进行 14 小时以上的预约 (夏天请勿超过 8 小时)
 长时间预约会造成大米发酵和产生气味。

须知

- 如煮出的米饭偏软，请根据喜好减少水量。
- 预约煮饭时，大米的淀粉质会沉淀，因此底部的米饭可能会带有淡淡的黄褐色。通过彻底淘洗大米可以减轻这种现象。
- 室温和水温较低时或水量较多时，煮饭完成时间可能会有 10 分钟左右的延迟。

保温

煮饭完成后会自动变成保温模式。

- 为了在保温时保持米饭的可口,会根据使用条件自动控制保温温度。
- 停止保温时,按下关(OFF)键。
(保温(KEEP WARM)灯 灯灭,显示内容切换为现在时间)
- 取出内锅即自动切断保温。

保温时请注意

- 请勿把饭勺留在锅内保温 (会产生气味)
- 请勿保温冷饭 (会产生气味)
- 请勿切断保温,当把米饭留在锅内时 (会产生气味)
- 请勿长时间保温,保温时间不宜超过8小时 (会产生异味)

※内锅周围的米饭呈糊状或有气味时,请查阅第20页的保温米饭“有气味”、“呈糊状”。

要从关闭状态开始保温时



要将保温中的米饭再加热时

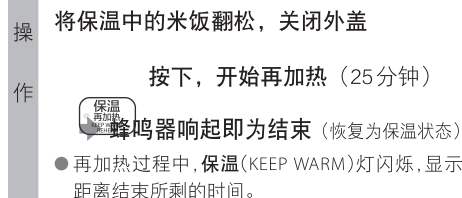

《中途停止再加热时》

按下保温(KEEP WARM)键,恢复为保温状态

- 请勿进行以下的再加热。
 - 反复再加热 (会造成干燥、发黄)
 - 冷饭再加热 (会产生气味)
- 如米饭量太多,则无法充分加热。(应大约在锅内的一半以下)

保温的诀窍

- 如不想让保温中的米饭变糊,请勿使饭粒残留在内锅侧面。此外,请时不时地翻动一下米饭。
- 在“保温时间可能会很长”、“米饭量少”等情况下,最好用保鲜膜包起来冷冻保存。

保养

请注意 如不洗干净就使用,会产生气味,因此请始终保持清洁。

⚠ 注意

保养时,需拔掉电源插头,待本体冷却后再进行保养。

否则会造成烫伤

请勿使用以下物品 (否则会造成变形、腐蚀、变色、裂纹或划伤)

- 餐具洗涤干燥机、餐具干燥剂
- 厨房用中性洗涤剂之外的洗涤剂
- 汽油、稀释剂、酒精、去污粉、漂白剂
- 尼龙炊帚研磨面、三聚氰胺海绵等容易造成划伤的物品

内锅、活动盖板、蒸汽阀、饭勺每次使用后、量杯脏污后

使用海绵和厨房用中性洗涤剂清洗 加入调味料煮饭后,尽快清洗活动盖板,否则会生锈。

■ 本体·主温器

使用拧干的抹布擦拭异物或脏污

- 勿整个清洗本体。
- 勿向操作部或盖子上淋水、或向外壳罩内部加水。
- 勿用力拉拽蒸汽口垫圈。(因固定无法脱落)

温度感应器上沾有污垢时

用细砂纸(600号左右)轻轻摩擦,再用拧干的干净抹布擦去污垢。

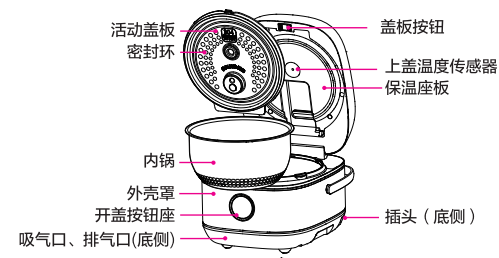

■ 开盖扣板,吸气口,排气口(本体底部)

用棉棒等清除异物或灰尘。

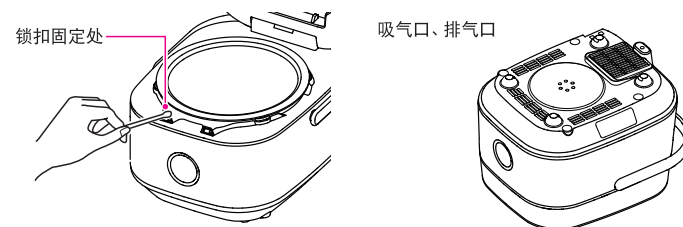

■ 蒸汽阀 每次使用后 清洗蒸汽阀里面,擦干水分

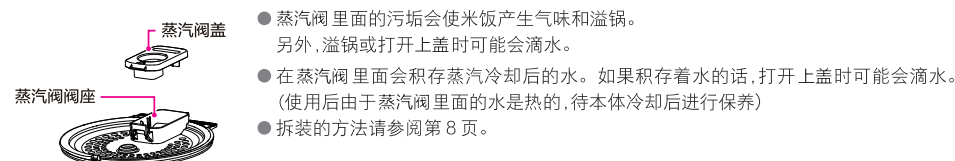

■ 活动盖板 每次使用后 用竹签或牙签清除附着的异物

- 密封环因固定、无法脱落。

煮沸清洁（首次使用前；之后1周1次左右）如发现有气味时也请使用这种方法来清洁

- 1 在内锅中放入水,关闭外盖。
(至水位刻度“东北米 White rice”的1)
 - 2 煮饭模式选择为〈快速煮〉,按下开(START)键
到保温之前约需40分钟。(实际所花时间比显示时间长)
 - 3 变成保温状态后按下关(OFF)键,待本体冷却后保养活动盖板、蒸汽阀、内锅等各个部位,并使之干燥。
- 请勿放入除水以外的任何物品（洗涤剂）。
 - 请勿连续煮沸清洁。
 - 有的气味可能无法完全去除。

关于内锅

请勿将内锅放在燃气灶上用火烧、或是放在电磁炉上或微波炉中使用
会造成变形、变色或故障。

请勿将内锅磕碰或掉落至硬物上
可能会造成内锅外侧的损坏、变形。

勿损伤内锅内面的氟树脂涂层
否则会导致内锅内面的氟树脂涂层剥落。

为了防止内锅内侧的“氟树脂涂层”划伤或剥落,请注意以下事项

请注意划伤、盐分、酸和洗涤剂!

- 请勿将餐具放入内锅,将内锅作为清洗桶使用。
- 请勿用去污粉、漂白剂等清洗。(用厨房用中性洗涤剂清洗)
- 请勿使用刷帚类和餐具洗涤干燥机来清洗。



- 请勿使用醋。
- 请勿用饭勺敲打或用力刮。请勿用竹筴敲打。
- 请勿使用金属制的汤勺或起泡器类。

随着使用时间的增加,氟树脂面可能会出现颜色不均的现象,但并不会对煮饭、保温性能或卫生方面产生影响。请放心使用。另外,即使万一氟树脂进入人体,也不会对人体造成任何影响。

※ 内锅外侧的涂层即使划伤,在煮饭和保温方面也没有问题,可正常使用。
使用内锅洗米时,在内锅下方垫上抹布等,可以使内锅外侧的底部不易划伤。

煮得不好, 这种时候怎么办

请在申请修理前进行一次调查。若调查后仍不知道原因, 请您向购买电饭煲的商店询问。

这种时候	调查原因	
米饭	软 呈糊状 结块 不好吃	<ul style="list-style-type: none"> ● 请减少用水量煮饭。 ● 请在煮饭完成后马上将米饭整体翻松。 ● 如使用新米请减少煮饭用的水量。 ● 煮饭前浸泡大米或预约煮饭会使煮出的米饭偏软。 ● 洗米时用力搓米或用筴箩沥干放置,都会使大米裂开,造成米饭变粘呈糊状。 ● 是否使用了热水或 pH9 以上的碱离子水?
	硬 松散 不好吃	<ul style="list-style-type: none"> ● 请添加用水量煮饭。 ● 请提前将大米浸泡之后再煮饭。 ● 是否使用了硬度较高的矿泉水?
	焦 ※ 淡黄褐色的微焦不是故障。	<p>在以下的情况下容易变焦。</p> <ul style="list-style-type: none"> ● 洗米不充分时。 ● 浸泡时间较长时。预约煮饭时。 ● 煮免淘米时。清洗 1~2 次可减轻变焦现象。 ● 使用胚芽米煮饭,或煮煲仔饭等加入调味料时。 ● 温度感应器或上盖温度感应器等,带有脏痕或者异物时。
	煮得不好 不好吃	<ul style="list-style-type: none"> ● 是否在内锅放置槽或活动盖板未冷却的情况下就煮饭了? 请冷却后开始煮饭。 ● 用〈快速煮〉模式煮出的饭会水分偏多、稍硬。 ● 活动盖板是否被异物堵塞、上盖温度传感器、主温控制器、密封环、内锅边缘、吸气口/排气口是否附着有异物? ● 内锅或活动盖板是否变形?是否忘记安装内盖或蒸汽口? ● 煮饭过程中是否停过电?
保温的米饭	有气味 ※ 有气味时,请务必进行煮沸清洁,经过清洗保养后再使用。	<ul style="list-style-type: none"> ● 是否进行了以下的保温? 长时间保温、冷饭的保温、把饭勺放在锅内保温、反复长时间保温。 ● 粗粮米、捣精米、发芽糙米可以保温,但是与白米相比,其香味或颜色容易变化,建议尽快食用或冷冻保存。 ● 活动盖板、蒸汽阀和本体是否有污垢? 特别是活动盖板和蒸汽阀,请在每次煮饭后都拆下清洗,并擦干水分。 ● 是否洗米不充分或进行了长时间的预约煮饭? ● 是否在切断保温后仍将米饭留在锅内? 保温过程中取出了内锅又放了回去、误按下了关(OFF)键,因长时间停电而切断了电源。
	半凉半热	<ul style="list-style-type: none"> ● 请在食用之前进行再加热。
	呈糊状	<ul style="list-style-type: none"> ● 请减少用水量煮饭后再保温。 ● 请在煮饭完成后马上将米饭整体翻松。 ● 请将米饭聚拢,请勿让饭粒残留在内锅侧面,并不时翻动一下米饭。
干燥 变色	<ul style="list-style-type: none"> ● 密封环、内锅边缘、外壳罩上是否附着有异物? ● 内锅外侧和主温控制器上是否附着有异物? ● 蒸汽口是否已确实安装好? ● 是否反复进行了长时间的保温或再加热? 	

请在申请修理前进行一次调查

煮得不好，这种时候怎么办（续上）

这种时候		调查原因
上盖的开关	很难关闭 无法关闭	<ul style="list-style-type: none"> ● 活动盖板是否已安装好？为了防止忘记装上活动盖板，如活动盖板未安装则无法关上上盖。 ● 活动盖板下方的插入部分，是否确实已插入？ ● 开盖扣板是否附着有异物？ ● 活动盖板上是否有异物堵塞？
	煮饭过程中上盖打开	<ul style="list-style-type: none"> ● 请按压外盖前侧中央处，直至发出“咔嚓”的声响。 ● 开盖扣板是否附着有异物？
预约	马上就开始了煮饭 无法在预约时间煮饭 无法预约	<ul style="list-style-type: none"> ● 1~2小时以内的预约会立即开始煮饭。 ● 是否弄错了上午和下午？时钟为24小时显示方式。 ● 设定的现在时间是否有错？ ● 室温和水温较低或水量较多时，煮饭完成时间可能会延迟10分钟左右。 ● 设定预约时是否放入了内锅？ ● 是否忘记设定预约，或是最后忘记按下开(START)键？
	蒸汽泄漏 ※请在煮饭完成后再次确认。	<ul style="list-style-type: none"> ● 密封环、内锅边缘、外壳罩上是否附着有异物？ ● 上盖、开盖扣板是否附着有异物？ ● 密封环是否有损伤，内盖或内锅是否变形？ ● 活动盖板确实已安装？
煮饭和保温	蒸汽阀的喷出口附近有水滴	<ul style="list-style-type: none"> ● 蒸汽冷却后会变成水滴附着。并非异常。
	活动盖板和内锅上有水滴	<ul style="list-style-type: none"> ● 为了防止米饭干燥，在活动盖板和内锅上可能附有水滴，并非异常。
	打开上盖时，密封环等部位会滴落冷凝水	<ul style="list-style-type: none"> ● 根据打开上盖的时机和室温等的条件，有时冷凝水会滴落在外壳罩等部位上，请将其擦去。 ● 盖子没有完全打开时、或手扶着轻轻打开时，冷凝水有时会流入内锅(米饭)，而不流入框中。 ● 如果在米饭未盛出状态下切断保温、或拔出电源插头放置，活动盖板冷却发生结露，会附着很多冷凝水。 ● 主温控器和内锅外侧是否附着有异物？
	溢锅 溅出	<ul style="list-style-type: none"> ● 是否米量太少、水量太多或洗米不充分？ ● 粥的煮饭模式没错吗？ ● 上盖温度传感器、主温控器是否附着有异物？ ● 蒸汽阀内是否有污垢？ ● 是否已安装好蒸汽阀和活动盖板？ ● 活动盖板上是否有异物堵塞？
	内锅内形成薄膜	<ul style="list-style-type: none"> ● 糯米纸状的薄膜是因大米中的糖分(淀粉质)溶解后干燥而形成的，并非异常。
	中央部分下陷	<ul style="list-style-type: none"> ● 这是由于内锅本身采用发热感应加热特有的煮饭方式而引起的，并非异常。请将米饭整体翻动一下。

这种时候		调查原因
显示·按键	无法进行按键操作	<ul style="list-style-type: none"> ● 电源插头是否已插入？内锅是否已放置好？
	灯灭掉了 中途停止了	<ul style="list-style-type: none"> ● 如在使用过程中取出内锅，则电源切断。 ● 误按下了关(OFF)键或长时间停电会使电源切断。
	剩余时间显示与实际煮饭时间不同	<ul style="list-style-type: none"> ● 有时会与实际的煮饭时间不同，并非故障。详情请见“关于煮饭时间的显示”。
	已保温时间闪烁	<ul style="list-style-type: none"> ● 这是长时间保温的提醒。请停止保温。
	蜂鸣器响起，Coo、Eoo故障码的出现	<ul style="list-style-type: none"> ● 请参阅第24页“错误显示”。
其他	使用中发出声音	<ul style="list-style-type: none"> ● 请参阅第9页的“使用过程中的声音”。 ● “嗡嗡”是风扇工作的声音，“吱”是通电的声音，“咻~”是蒸汽喷出的声音。
	有塑料等的气味	<ul style="list-style-type: none"> ● 刚开始使用时可能会有气味，随着使用会逐渐消失。通过换气或煮沸清洁来消除气味。
	塑料零件上有的部位呈线状或波浪状	<ul style="list-style-type: none"> ● 是塑料成形的痕迹，不是异常。不影响煮饭或保温。
	上盖与本体之间有缝隙	<ul style="list-style-type: none"> ● 上盖与本体之间多少会有缝隙，但密封环会起到密闭的作用。
	内锅外侧的涂层有划伤或污垢	<ul style="list-style-type: none"> ● 随着使用次数的增多，内锅外侧的涂层会有划伤或污垢，但在煮饭和保温方面没有问题，可正常使用。
	插拔电源插头时有火花	<ul style="list-style-type: none"> ● 插拔电源插头的时候，有时会有小火花。感应加热方式的固有情况，并非故障。
煮饭过程中断路器跳闸	<ul style="list-style-type: none"> ● 与其他电气产品同时使用时，有时会超过断路器的额定电流。请使用单独的电源插座。 	

错误显示

请对 C O O 显示再进行一次调查

请将电源插头（电源侧）从插座上拔下，按照以下方法处理。

[2]	<ul style="list-style-type: none"> ● 请清除本体底部的吸气口、排气口的灰尘。 ● 请勿将电饭煲放在纸、布、毛毯、塑胶袋等柔软物品的上面，和容易堵塞吸气口、排气口的地方使用。 	<p>重新启动时</p> <p>处理后，连接电源线，</p>  <p>按下</p> <p>(错误显示解除)</p> <p>↓</p> <p>请等待内锅放置槽、内锅及内盖冷却后再重新启动。</p>
[4]	<ul style="list-style-type: none"> ● 请检查有无内锅或是否使用了非专用内锅？ → 请放入专用内锅。 	
E1~E6, EU	<ul style="list-style-type: none"> ● 电路板和传感器的故障显示 请立即停止使用，拔下电源插头，并咨询销售本产品的销售商。 	

停电时

来电后，继续煮饭或保温。

但可能会出现煮得不好、切断电源、预约的完成时间延迟等情况。

※ 中途拔下电源插头或断路器跳闸时也一样。

规格

型号	RC-15HRC(N)
电源	220V~50Hz
消耗电力（煮饭）	1300W
消耗电力（保温）	平均20W※
额定容量	4.0L
最大煮饭量（米量）	1.44L

型号	RC-15HRC(N)	
外形尺寸	宽	29.0cm
	长	36.7cm
	高	22.4cm
本体质量	4.6kg	
电源线长度	1m	

※ 是每小时保温时的用电量。（室温 23℃，电压 220V 下，最大煮米量。）

● 设计时没有考虑在海拔 2000m 以上的场所使用。

产品能效信息

型号	快煮档热效率值(%)	待机功率(W)	保温能耗(W·h)	能效等级(级)
RC-15HRC(N)	90	1.8	35	1

下列情况之时，请与下记联系。

全国服务热线：400-8229-088

- 未放入内锅而将水和米放入了本体时。
- 塑料零部件或垫圈类出现损伤时。（经过几年时间的使用可能会出现损伤）
- 内锅、活动盖板、蒸汽阀的密封圈、电源线破损或丢失时。

环保清单

产品中有害物质的名称及含量

部件名称	有害物质					
	铅 (Pb)	汞 (Hg)	镉 (Cd)	六价铬 (Cr(VI))	多溴联苯 (PBB)	多溴二苯醚 (PBDE)
本体外廓	○	○	○	○	○	○
电气部件	×	○	○	○	○	○
内部构造品	○	○	○	○	○	○
控制基板	×	○	○	○	○	○
附属品	○	○	○	○	○	○

本表格依据 SJ/T11364 的规定编制。

○：表示该有害物质在该部件所有均质材料中的含量均在 GB/T26572 规定的限量要求以下。

×：表示该有害物质至少在该部件的某一均质材料中的含量超出 GB/T26572 规定的限量要求。

（企业可在此处，根据实际情况对上表中打“×”的技术原因进行进一步说明。）

产品食品接触清单

本产品与食品接触材料均符合 GB4806.1-2016 系列标准的要求：

食品接触用			
部件名称	材质	执行标准	备注
内盖、蒸汽阀、饭勺、汤勺、蒸笼、蒸汽阀帽	聚丙烯（丙烯均聚物）/聚丙烯共聚物	GB4806.7-2016	PP
量杯	聚丙烯（丙烯均聚物）	GB4806.7-2016	PP
硅胶件	聚二甲基硅氧烷	GB4806.11-2016	硅橡胶
内锅	聚四氟乙烯涂层 / 铝合金	GB4806.10-2016	涂层使用温度不超过 250℃
活动盖板、上盖温度传感器	不锈钢06Cr19Ni10	GB4806.9-2016	SUS304

铝合金 (wt.%) : Si≤0.6, Fe≤0.7, Cu≤0.3, Mn≤1.5, Mg≤0.9, Zn≤0.15, Cr≤0.1

生产日期见生产批号前6位 (年/月/日)

电路原理图 (示意图)

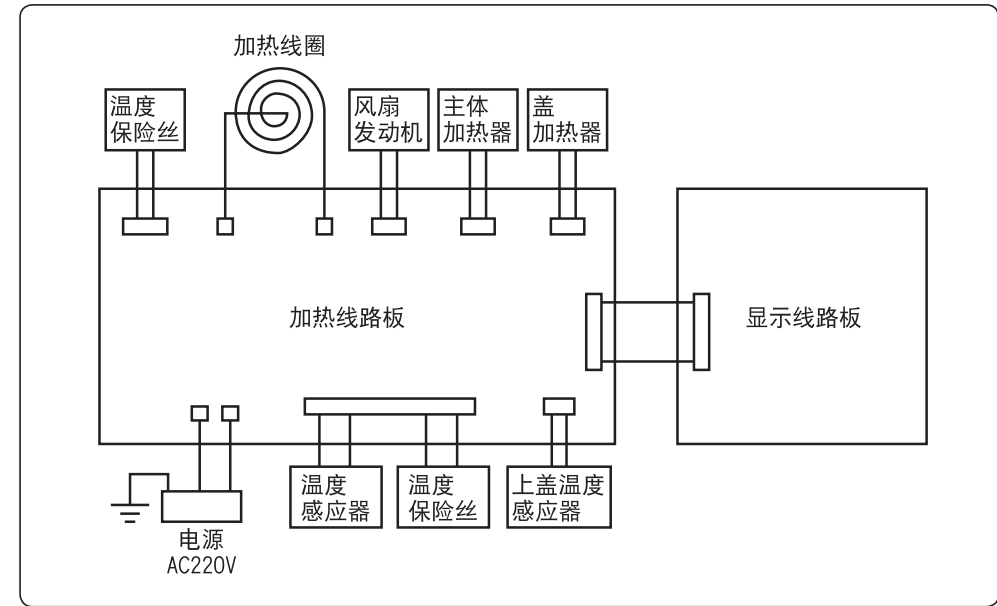

特别声明：

本资料上所有内容均经过认真核对，如有任何印刷错漏或内容上的误解，可向本公司咨询。
另：产品若有技术改进，会编进新版说明书中，恕不另行通知，产品外观、颜色如有改动，请以实物为准。

产品合格证

检查日期：见生产批号
检查结论：合格
检验员号：验A1



生产日期见生产批号前6位 (年/月/日)

本产品所含食品用塑料工具
生产许可证编号：粤XK16-204-00125



爱心检查

对长年使用的电饭煲进行检查！

请在定期确认“安全注意事项”和“请注意”的前提下使用。错误的使用方法和长年的使用都会因热、潮湿、灰尘等的影响而使零部件劣化，还有可能会发生故障或事故。

是否有这样的症状？

请清除电源插头和电源插座上堆积的灰尘。

- 电源插头或电源线发热异常。
- 本体发出焦糊味。
- 本体的一部分出现破裂、歪曲或咯咯作响。
- 内锅、外盖、内盖变形或破损。
- 在煮饭过程中，底部的风扇不转。
- 出现其他异常或故障。

请停止使用

为了防止故障或事故的发生，请停止使用。从电源插座上拔下电源插头，并请务必向您购买电饭煲的商店货特约维修网点进行有关检查和修理的咨询。请顾客勿自行修理。

这种时候