

TOSHIBA

无霜冷藏冷冻箱(家庭用)
使用说明书

型号

GR-RM479WE-PG1B3



- 感谢您购买东芝冰箱。
自2018年3月1日起，购买东芝冰箱享受压缩机10年免费包换政策，详细政策见第45页。
- 为了安全且正确地使用，在使用之前，请仔细阅读本说明书并完全了解冰箱。
- 请将本说明书保存在便于随时翻阅的地方。
- 请确认是否收到保修证。

TOSHIBA

間冷式冷凍冷蔵庫（家庭用）
取扱説明書

形名

GR-RM479WE-PG1B3



- このたびは東芝冷凍冷蔵庫をお買い上げいただきまして、まことにありがとうございました。2018年3月1日から、東芝冷凍冷蔵庫を購入したユーザーにコンプ10年間無料交換サービスをご提供いたします、詳細内容は46ページをご参考ください。
- この商品を安全に正しく使用していただくために、お使いになる前にこの取扱説明書をよくお読みになり十分に理解してください。
- お読みになったあとは、お使いになるかたがいつでも見られるところに必ず保管してください。
- 保証書を必ずお受け取りください。





目录

食品的贮存位置及温度 … 2~3

使用之前

安全注意事项 … 5~8

安装方法 … 9~10

- 1 安装 … 9
- 2 固定 … 9
- 3 调整 … 10
- 4 插入电源 … 10
 - 接地方法 … 10

使用方法

轻触面板的功能 … 11~16

- 基本使用方法 … 11
- 温度调节 … 12
 - 解除演示模式 … 12
- 轻触开门开关 … 13~14
 - 自动开门
 - 轻触开门开关和主菜单键常亮灯时
(常亮灯模式)
 - 不使用自动开门时
- 按键锁定 … 15
- 请关门 … 16
- eco模式、湿润显示灯 … 16

冷藏室 … 17~18

- 速冷冰鲜盒 … 18
 - 快速微冻和解冻功能的使用 … 18

果蔬室 … 19

冷冻食品储藏室、冷冻室 … 20

冷冻功能 … 21~22

- 快速冷冻
- 蔬菜冷冻
- 蔬菜冷冻干燥

制冰室 (自动制冰机) … 23~24

- 制冰前 … 23
- 快速制冰 … 23
- 不使用制冰功能时 … 23
 - 注意事项 … 24

省电功能 … 25

- 自动省电
- 设定和解除的方法
- 省电妙招

保养维护

清洁保养 … 26~30

自动制冰机的保养 … 31~32

答疑指南

各种处理 … 33~34

- 更换室内灯时
- 玻璃部件碎裂时
- 停电时
- 拔出电源插头时、保险丝
或断路器断开时
- 调节轻触面板的亮度
- 长期不使用冰箱时

棚架及容器的负重 … 34

遇到故障时 … 35~40

- 关于制冷 … 35
- 关于制冰 … 36
- 关于轻触面板 … 37
- 关于门 … 38
- 关于声音 … 39
- 关于凝露、结霜、漏水 … 40
- 其它 … 40

搬运、迁居时 … 41

线路图 … 42

规格 … 43

附件/化霜间隔宣称 … 44

关于制冷剂及发泡绝热材料

本冰箱使用不破坏臭氧层并对地球温室效应没有影响的无氟利昂制冷剂 (异丁烷) 和无氟利昂发泡绝热材料 (环戊烷)。无氟利昂制冷剂是一种碳氢化合物, 具有可燃性。它被密封在「制冷回路」里面, 在通常的使用过程中不会发生泄漏。万一不小心使制冷回路受到损伤, 请避免使用明火和电器用品, 并打开窗户换气, 然后与选购的经销商取得联系或致电服务热线。

安全注意事项

请必须遵守。

为了防止对用户或他人造成伤害或财产损失，并且让用户能够更安全正确地使用本产品，此说明书里记载了有关安全使用方面的重要内容。请充分理解下列内容（标示、图示符号）后阅读正文，并遵守记载事项。

标示符号的说明

 **警告** 表示误操作时，有可能造成死亡或重伤。

 **注意** 表示误操作时，有可能造成轻伤或物品损坏。

* 重伤是指因失明、烧伤、烫伤、冻伤（高温、低温）、触电、骨折、中毒等留下后遗症的以及需要住院或长期去医院接受治疗的人身伤害。
* 轻伤是指无需为了治疗而住院或长期去医院看病的轻伤、烫伤或触电等。
* 物品损坏是指对家庭财产、饲养的动物或宠物造成的长期伤害。

图示符号的说明

 具体的禁止内容标示在图示符号中或在其附近用图画或文字说明。

 具体的强制内容标示在图示符号中或在其附近用图画或文字说明。

 具体的注意内容标示在图示符号中或在其附近用图画或文字说明。

警告

有关设置

 **禁止**

- 切勿使背面或侧面等部分的制冷回路受损。受损时，制冷剂可能出现泄漏，导致起火、爆炸。
受损时，请不要触摸冰箱，按照以下有关事项处理，并和选购的经销商联系或致电服务热线。

- 打开窗户，更换室内空气。
(请不要使用排气扇)
- 请不要使用明火或电器。

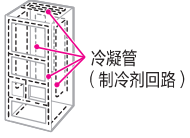

冷凝管 (制冷剂回路)

 **禁止湿气**

- 不要放置在潮湿的地方或易溅水的地方。否则可能造成火灾或触电。

 **强制**

- 采取必要措施，防止地震或受到其他外力时冰箱翻倒。否则因冰箱翻倒，可能造成受伤。

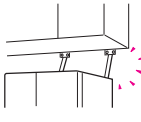

- 冰箱的周围应保留一定空间。
请参照第9页
- 制冷剂泄漏时，可能在空气中滞留导致起火、爆炸。

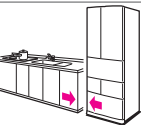

 **请务必接上地线**

- 在湿气较重、或有水气的地方使用时，请装上市地线以及防漏电装置。否则一旦漏电，将可能有引起火灾或触电。

有关电源插头/电线

如不遵守下述事项，将有可能引起火灾或触电。电源插头和电线的修理请致电服务热线。

 **强制**

- 请单独使用220V的交流电源插座
- 插入电源插头时应使电线朝下，且完全插入插座中
- 定期清除电源插头的灰尘



220V ~

 **强制**

- 从电源插座拔出插头时，请拿住插头拔出

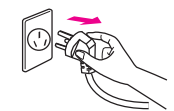



 **强制**

- 保养时或长期不使用时，请将电源插头从插座中拔出

 **禁止湿手**

- 请勿用湿手拔出、插入电源插头



 **禁止**

- 请勿使用损坏的电源线和电源插头，插入插座时感到松弛时请勿使用
- 请勿损伤、捆绑、弯折、用重物压或用冰箱背面挤压电源插头及电线

异常时

 **强制**

- 发生异常或故障时，请拔出电源插头，停止使用。否则可能引起火灾、触电、受伤、烫伤。需修理时，请与选购的经销商联系或致电服务热线。



- 可燃气体（液化石油气、天然气等）泄漏时，请勿触摸冰箱或电源插头，应首先进行通风换气。否则，电器连接点的火花可能导致起火爆炸，引起火灾、受伤、烧伤。

安全上のご注意

必ずお守りください

安全

お使いになる人や他の人への危害、財産の損害を防ぐために、お守りいただくことを説明しています。「表示の説明」は、誤った取り扱いをしたときに生じた危害、損害の程度の区分を説明し、「図記号の説明」は図記号の意味を示しています。

表示の説明



警告

「死亡または重傷を負う可能性がある内容」を示します。



注意

「軽傷を負うことや、家屋・家財などの損害が発生する可能性がある内容」を示します。

* 重傷とは、失明やけが、やけど（高温・低温）、感電、骨折、中毒などで、後遺症が残るものおよび治療に入院・長期の通院を要するものをさします。
* 軽傷とは、治療に入院や長期の通院を要さない、けが、やけど、感電などをさします。
* 損害とは、家屋・家財および家畜・ペットなどにかかわる拡大損害をさします。

図記号の説明



中の絵と近くので、してはいけないこと（禁止）を示します。



中の絵と近くので、しなければならないこと（指示）を示します。



中の絵と近くので、注意を促す内容を示します。

警告

設置について



禁止

● 背面・側面などの冷媒回路を傷つけない冷媒がもれ、発火・爆発の原因になります。傷ついた場合は冷蔵庫に触れず以下の事項を行い、お買い上げの販売店にご連絡ください。

1. 窓を開けて室内の換気を十分に（換気扇を使用しない）
2. 火気や電気製品の使用を避ける

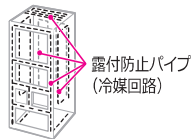

水気禁止

● 水のかかるところへの設置は避ける
火災・感電の原因になります。



指示

● 地震などによる冷蔵庫の転倒防止の処置をする
転倒し、けがの原因になります。

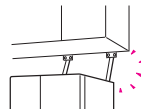

● 冷蔵庫の周囲はすき間をあけて据え付ける **9 ページ**
冷媒がもれたとき、滞留し、発火・爆発の原因になります。

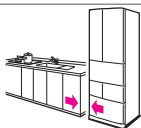

アース線を必ず接続

● 湿気の多いところや、水気のあるところで使うときは、アース(接地)および漏電ブレーカーを取り付ける
取り付けないと、漏電したときに火災・感電の原因になります。

電源プラグ・コードについて

次のことを守らないと、火災・感電の原因になります。電源プラグやコードの修理はお買い上げの販売店にご相談ください。



指示

- 電源は220V交流コンセントを単独で使用する
- 電源プラグはコードを下向きにして根元まで確実に差し込む
- 電源プラグのほごりは定期的に取り



指示

- 電源プラグをコンセントから抜くときはコードを持たず、電源プラグを持って抜く

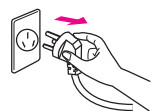

指示

- お手入れのときや、長期間使用しないときは電源プラグをコンセントから抜く



ぬれ手禁止

- 電源プラグはぬれた手で抜き差ししない



禁止

- 電源プラグやコードが傷んだり、コンセントの差し込みがゆるいときは使用しない
- 電源プラグやコードは傷ついたり、束ねたり、折り曲げたり、重いものを載せたり、冷蔵庫の背面で押しつけない

もしものときには



強制

● 異常や故障が発生したときは電源プラグを抜き、運転を中止する
火災・感電・けが・やけどの原因になります。
お買い上げの販売店やコールセンターにご連絡ください。



● 可燃性ガス(プロパンガス・都市ガスなど)もれがあったときは冷蔵庫に触れず、窓を開けて換気する
電気接点の火花で引火爆発し、火災・けが・やけどの原因になります。

警告

有关使用



禁止

- 请勿贮存易燃、易爆物品
- 请勿在附近使用可燃性喷雾剂
否则可能起火，造成火灾。
- 请勿将医药品或学术试样放入冰箱
家用冰箱不能保存对温度管理有严格要求的物品。
- 请勿食用有异味或变色的食品
可能会食物中毒或生病。
- 请勿攀吊于门上或坐在门上
可能造成冰箱翻倒、门掉下、手被夹住而受伤。

- 请勿在冰箱顶部放置物品
物品掉落会造成受伤，如放置装有液体的容器，溅出的液体将可能影响到电气绝缘效果，可能会造成火灾、触电。

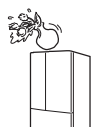

- 请勿在冰箱内使用电器产品
制冷剂泄漏时，可能造成火灾、爆炸事故。

- 请勿碰撞玻璃门和玻璃棚架等
造成裂痕和缺口时，可能引起受伤。当出现裂痕和缺口时，请不要碰触并请立即联络经销商或致电服务热线。



禁止接触

- 请勿用手触摸自动制冰机的制冰部分（制冰室上侧）
否则制冰盘转动时，可能造成受伤。



- 请勿触摸冷冻室和果蔬室的金属导轨
导轨移动时，可能会夹住手指，导致受伤。

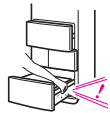

禁止冲洗

- 请勿冲洗冰箱的内部和外部
否则可能降低电气绝缘性，造成火灾或触电。



禁止拆卸

- 请勿自行拆卸、改装、修理
- 禁止打开冰箱背面下部和上部的后盖，请勿将手伸
否则可能引起火灾、触电、受伤、烫伤。并且，如果损伤制冷回路，可能造成火灾、爆炸事故。需修理时，请与选购的经销商联系或致电服务热线。

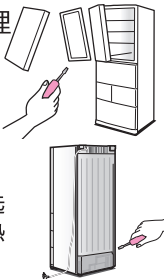

报废时



强制

- 冰箱报废时，请交给经销商或专门的报废机构
若随意报废，制冷剂、发泡层材料误接触火源，可能引起火灾或爆炸。

- 报废时请拆下门封
否则可能有幼儿被关在里面，引起事故。



注意

有关使用



禁止

- 请勿让食品超出置物架
- 请勿将放不到底的瓶类物品放在双瓶置物架的前排
否则瓶类物品可能会掉下来，造成损坏。
- 请勿将瓶类物品放入冷冻室
否则瓶类物品可能冻结裂开，造成损坏。

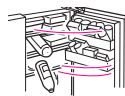

- 请勿将手放在上层冰鲜盒的把手上
否则冰鲜盒盖子可能夹住手指，造成受伤。

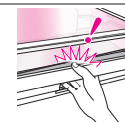

禁止湿手

- 请勿用湿手触摸冷冻室和冷冻食品储藏室中的食品和容器（金属类）
因为低温可能造成冻伤。



禁止接触

- 请勿将手脚伸入冰箱的底部
否则可能因铁板等造成伤害。



强制

- 玻璃棚架（二段活动棚架/活动棚架/冰鲜盒顶板）/冰鲜盒盖子必须用双手取放
否则掉落可能会碎裂，引起受伤。

门开关注意事项



禁止

- 请勿强力关门
否则食物跌落可能导致受伤。

- 请勿在冷藏室门把手抓住的同时开关果蔬室门



- 请勿将手指伸入冷藏室门的侧面

- 请勿将脚靠近冷冻室的门
否则脚可能被门的缝隙夹到而导致受伤。

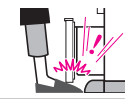

强制

- 关闭冰箱门时，应把握好把手
若抓住把手的上边，手指可能被夹住。

- 在开关门或有他人和冰箱接触时，请确认手指是否可能被门夹住
可能造成受伤。

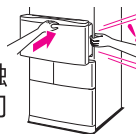

搬运、移动时注意事项



禁止

- 在易损伤的地板上请勿使用冰箱下的脚轮
否则可能损伤地板。
移动时请铺垫上保护板等。

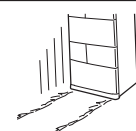

强制

- 搬运时请使用前面下侧和背面上侧的搬运用把手
请参照第41页
否则可能因手打滑而造成受伤。

- 安装在平稳坚固的地板上
不稳定的地方易翻倒，从而造成受伤。

警告

ご使用について



禁止

- 引火しやすいものは入れない
- 可燃性スプレーを近くで使わない
引火・爆発の原因になります。
- 医薬品や学術試料は入れない
家庭用冷蔵庫では温度管理の厳しいものは保存できません。
- 異臭がしたり、変色した食品は食べない
食中毒や病気の原因になります。
- 扉にぶら下がったり、乗ったりしない
倒れたり、扉がはずれたり、手をはさんだりして、けがの原因になります。
- 冷蔵庫の上に物を置かない
落下してけがの原因になります。また、電気部品を破損したり、容器に入った水がこぼれたりすると、電気絶縁が低下し火災・感電の原因になります。
- 庫内で電気製品を使わない
冷媒がもれたとき、発火・爆発の原因になります。
- ガラス製の扉や棚などに強い衝撃を与えない
ひび割れや欠けが発生して、けがの原因になります。ひび割れや欠けが発生した場合は、触れずにすぐお買い上げの販売店に修理を依頼してください。



接触禁止

- 自動製氷機の製氷部分（製氷室の上部）には触れない
製氷皿が回転したとき、けがの原因になります。
- 野菜室の金属レールには触れない
レールが動いたときに指をはさみ、けがの原因になります。



水ぬれ禁止

- 本体や庫内に水をかけない
電気絶縁が低下し、火災・感電の原因になります。



分解禁止

- 分解・改造・修理をしない
- 背面のカバーは絶対に開けない
火災・感電・けが・やけどの原因になります。
また、冷媒回路を傷つけると、発火・爆発の原因になります。修理はお買い上げの販売店にご連絡ください。

廃棄をするときには



指示

- 販売店や市町村に引き渡す
放置して冷媒がもれると、火気による発火・爆発の原因になります。
- リサイクル処理時など保管するときは扉パッキンをはずす
幼児が閉じ込められ、事故の原因になります。

注意

ご使用について



禁止

- 食品は棚より前に出さない
- ダブルボトルポケットには底まで入らないボトル類を入れない
ボトル類などが落下し、けがの原因になります。
- 冷凍室にビン類を入れない
凍って割れ、けがの原因になります。
- 上段チルドケースの手がけの上に指をかけない
チルドケースフタで指をはさみ、けがの原因になります。



ぬれ手禁止

- 冷凍室の食品や容器（金属製）にはぬれた手で触れない
凍傷の原因になります。



接触禁止

- 冷蔵庫底面に手や足を入れない
鉄板などでけがの原因になります。



指示

- ガラス棚（2アクション棚・自在棚・チルドルーム天井板）・チルドケースフタの取付け・取りはずしは両手で確実に起こそう
落下すると、打撲や破損によるけがの原因になります。

扉の開閉について



禁止

- 扉を強く開閉しない
食品が落下し、けがの原因になります。
- 冷蔵室扉のハンドルに手をかけたまま、野菜室扉を開けない
- 冷蔵室扉側面に指をかけない
- 下段冷凍室の扉に足を近づけない
扉のすき間に指をはさみ、けがの原因になります。



指示

- 引き出し扉を閉めるときはハンドル上面を持たず、ハンドルを押し閉める
- 扉を開閉するときや、他の人が冷蔵庫に触れているときは扉で指をはさまないか確認する
けがの原因になります。

運搬・移動について



禁止

- 傷つきやすい床の上では冷蔵庫下部のキャスター（車輪）を使わない
床に傷をつける原因になります。移動するときは保護用の板などを敷いてください。



指示

- 運搬するときは前面下部と背面上部の運搬用取っ手を持つ **41ページ**
手がすべり、けがの原因になります。
- 床が丈夫で水平なところに据え付ける
転倒して、けがの原因になります。

安装方法

1 安装

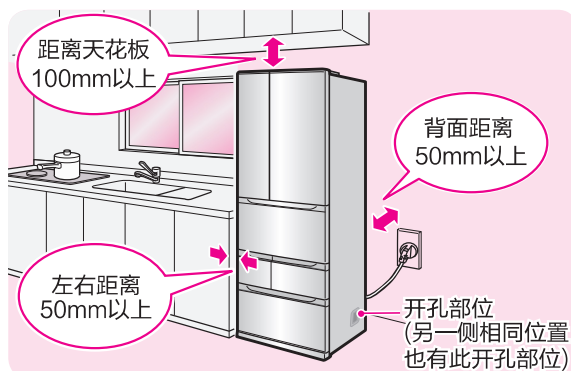

安装场所的选择方法

远离热源和阳光直射的地方

- 可避免冷却能力的降低，节省电费。

请放在平整、干燥、通风较好的地方

- 可避免凝露及生锈。

否则，可能引起振动（噪音）。地上为地毯、地板、聚氯乙烯制品时，冰箱底面的热量会引起变色，请铺上较坚固的木板。

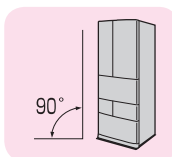

周围留有空隙

- 空隙太小时，冷却能力会降低，制冷时间会延长，浪费电费。
- 冰箱紧靠墙壁等时，可能产生振动声，并使墙壁等变色，请将其隔开一些。
- 请勿使开孔部位堵塞。

注意

- 根据冰箱的安装状态不同，有时会发生电话、对讲机、收音机和电视机等有杂音或影像紊乱的现象。这种情况下，请将这些设备尽可能远离冰箱。

保养

擦拭冰箱内部

- 为了便于使用，冰箱内的食物存放容器及导轨等部位涂有符合日本食品卫生法的润滑剂。

如润滑剂不小心沾到存放容器或导轨以外的部位时，请用柔软的湿布擦拭干净。

刚开始使用时，可能会有塑胶味。请给房间通风，这样异味就会消散。

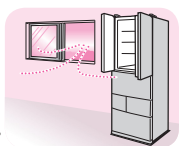

2 固定

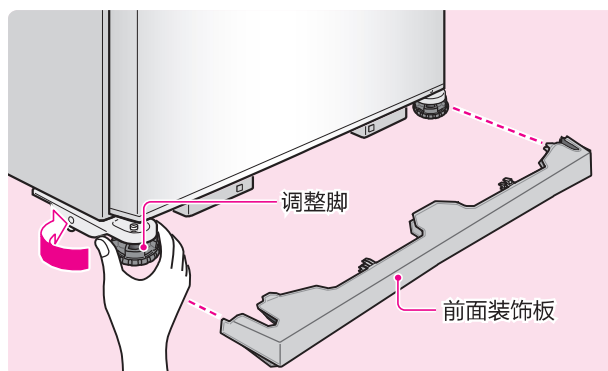

1 调节调整脚

- 请按箭头方向旋转左右两边的调整脚，使调整脚触及到地面，不要让冰箱晃动。

当调整脚无法用手转动时

- 请打开冷冻室门，用螺丝刀等工具转动调整脚螺丝。

如过度转动调整脚螺丝，螺丝可能会掉出螺丝孔外。

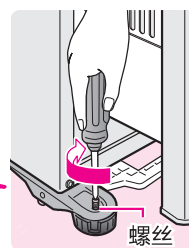

- 如转动调整脚仍不能调平冰箱的话，请在冰箱下面垫上垫板。

2 按指定位置安装前面装饰板

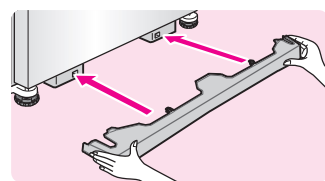

注意

- 冰箱要水平固定，以免向前倾斜导致门不能完全关闭。

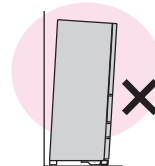

做好防震措施

为了防止冰箱翻倒，建议用链条或皮带穿过箱体背面上方的左右把手，将冰箱固定在坚固的墙壁或柱子上。

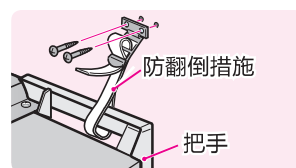

3 调整

- 冰箱门会因为地板的状态以及食品的重量，在数日后出现门下降的情况。此时请再次调整门的平行度。

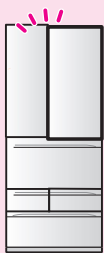

1 取下前面装饰板

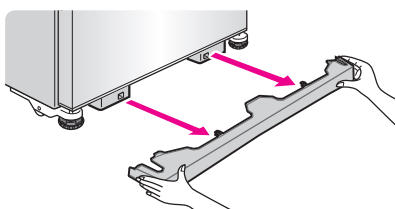

2 调整门的平行度

- 右侧门过低时

将右侧的调整脚
按箭头方向旋转

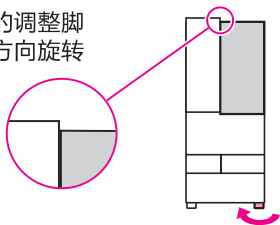

- 左侧门过低时

将左侧的调整脚
按箭头方向旋转

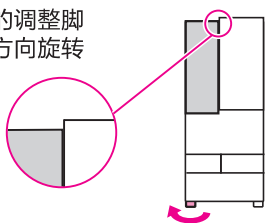

3 按指定位置安装前面装饰板

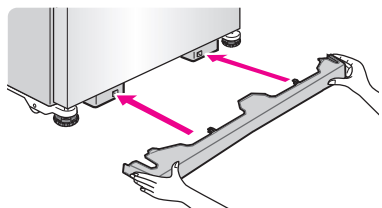

4 插入电源

食品请在放凉后才放入冰箱。
制冰会在冰箱冷却下来以后才开始。

安装好确认接地正常后，即可插入电源插头



1 请将电源插头插入电源插座 (请使用220V交流的独立电源插座)

2 请确认是否处于演示模式

- 处于演示模式时，制冷系统是不运转的。
请解除演示模式。请参照第12页
- 轻触面板的亮度调节 请参照第33页

接地方法

为了防止触电事故，必须采取接地的安全措施。

安装在水气或湿气多的位置时

请务必连接好地线。

特别是冰箱安装在水气或湿气较多的位置时，除了需要连接地线外，还需安装防漏电装置。

轻触面板的功能

基本使用方法（平常灭灯模式）

冰箱刚开始使用时，已默认设定为平常灭灯模式。

图示内容在使用过程中不会全部显示，此处仅供说明使用

显示部分 操作部分

平常未操作时，轻触面板是灭灯状态。

1 将手靠近冷藏室门的下部，轻触开门开关和主菜单键  会亮灯。

- 触摸主菜单键，可以使轻触面板的操作部分亮灯。

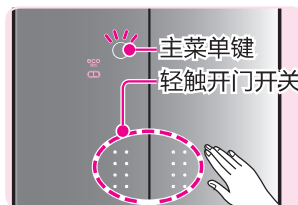

2 触摸主菜单键，轻触面板的操作部分会亮灯。

- 即使用力触摸，感应效果也是一样的。

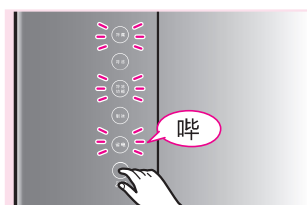

3 选择需要进行的操作。操作中中断10秒后，轻触面板灭灯。

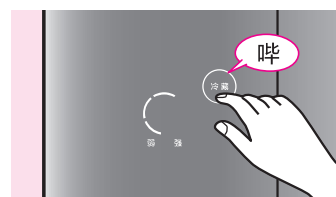

提示

- 冷藏室门打开时，即使触摸主菜单键，轻触面板的操作部分也不能够进行操作。
- 主菜单键也可以保持常亮灯模式。 [请参照第13页](#)

在下列情况下，轻触面板的操作部分可能会没有反应。

- 触摸的时间间隔过短（即按键触摸过快）。
- 轻触面板的操作部分被弄湿或有脏污（沾有油或食物等）。
- 周围环境的温度、湿度，使用者的身体状况，以及周围电器产品的运行状态不同，反应也会有所不同。

轻触开门开关

将手靠近时会亮灯显示。
用手触摸就能自动开门。

[请参照第13页](#)

湿润显示灯 [请参照第16页](#)

eco模式 [请参照第16页](#)

按键锁定 [请参照第15页](#)

自动开门解除 [请参照第14页](#)



请关门 [请参照第16页](#)

主菜单键 [请参照第11页](#)

调节轻触面板的亮度时... [请参照第33页](#)

温度调节

冷藏室 调节冷藏室的温度时，速冷冰鲜盒和果蔬室的温度也会一起变化。

- 1 将手靠近冷藏室门的下部，使主菜单键  亮灯。
- 2 触摸主菜单键 ，使轻触面板亮灯。
- 3 反复触摸 **冷藏**，来设定所要的温度档位。
▶所需温度档位亮灯时，即完成设定。

冷冻室 调节冷冻室的温度时，冷冻食品储藏室的温度也会一起变化。

- 1 将手靠近冷藏室门的下部，使主菜单键  亮灯。
- 2 触摸主菜单键 ，使轻触面板亮灯。
- 3 反复触摸 **冷冻**，来设定所要的温度档位。
▶所需温度档位亮灯时，即完成设定。

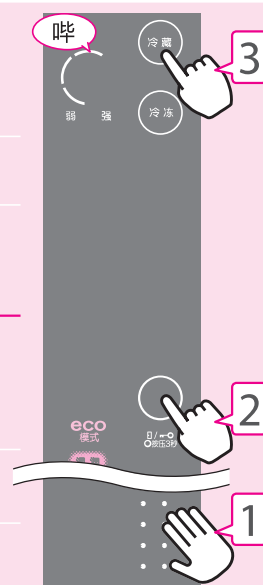

(显示面板内容仅供说明用)

温度调节档位的显示及冰箱内温度

(图中的温度值，是在环境温度为32℃，温度调节档位为「中」，未放入食品，关上冰箱门，温度稳定时测得的值。)

冷藏室

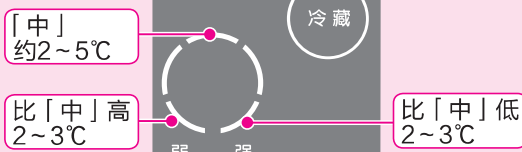

冷冻室

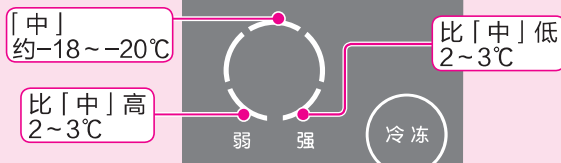

提示

- 温度调节档位的显示在触摸操作中中断10秒后灭灯。
- 在处于自动省电时，不能进行温度调节。(自动省电模式的解除... [请参照第25页](#))

解除演示模式

即使调节温度还是不制冷时，请确认轻触面板是否处于演示模式。轻触面板的显示从上向下相继变化时，表示处于演示模式。此时，冰箱不制冷。



(显示面板内容仅供说明用)

演示模式的解除方法

- 1 触摸主菜单键 ，使轻触面板亮灯。
- 2 **冷冻功能** 和 **省电** 同时触摸3秒，直到发出哔~的提示音。
▶ 轻触面板开始显示相关内容，表示演示模式被解除。

轻触面板的功能 ...续

图示内容在使用过程中不会全部显示，此处仅供说明使用

显示部分 操作部分

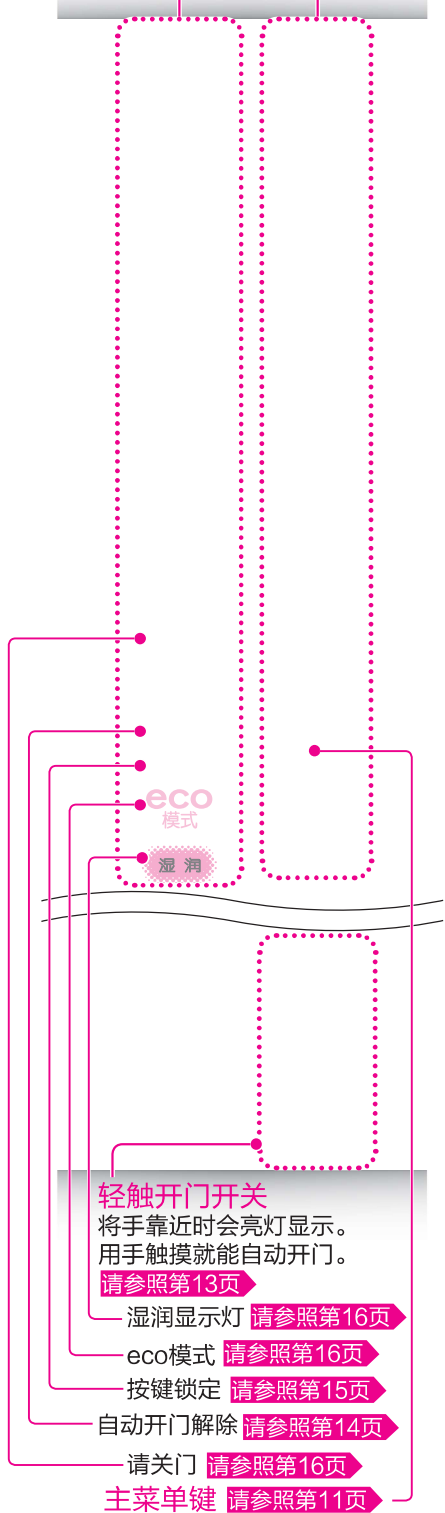

轻触开门开关
将手靠近时会亮灯显示。
用手触摸就能自动开门。

- ▶ 湿润显示灯 请参照第16页
- ▶ eco模式 请参照第16页
- ▶ 按键锁定 请参照第15页
- ▶ 自动开门解除 请参照第14页
- ▶ 请关门 请参照第16页
- ▶ 主菜单键 请参照第11页

轻触开门开关

触摸轻触开门开关，门就会自动打开。

自动开门

将手靠近冷藏室门的下部，使轻触开门开关亮灯，再触摸轻触开门开关，门即可自动打开。

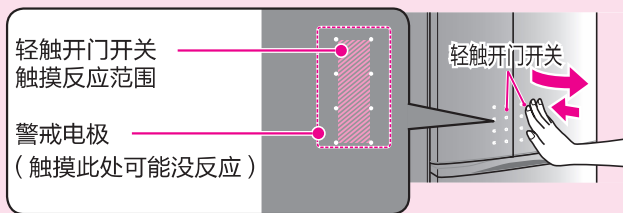



提示

- 就算是同时触摸左右两边的轻触开门开关，门也是从开关先感应到的那边开始依次打开。

轻触开门开关和主菜单键常亮灯时（常亮灯模式）

此时，轻触开门开关和主菜单键  会一直亮灯显示。

设定方法

- 1 将手靠近冷藏室门的下部，使主菜单键  亮灯。
触摸主菜单键 ，使轻触面板亮灯。

- 2 同时按住  和  3秒，直到发出哔哔哔的提示音。



- ▶ 主菜单键  和轻触开门开关亮灯。





（显示面板内容仅供说明用）

解除方法

触摸主菜单键 ，使轻触面板亮灯。

同时按住  和  3秒，直到发出哔~的提示音。

- ▶ 主菜单键  和轻触开门开关灯灭。

不使用自动开门时  自动开门解除
 为防止小孩调皮误操作，使轻触开门开关不能使用。
 ※可以和按键锁定  按键锁定 同时设定。

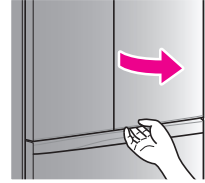

设定方法

1 将手靠近冷藏室门的下部，使主菜单键  亮灯。

2 触摸主菜单键  3秒，直到发出哔哔哔的提示音。



▶  显示灯闪烁。 

3 反复触摸主菜单键 ，使  自动开门解除 亮灯。

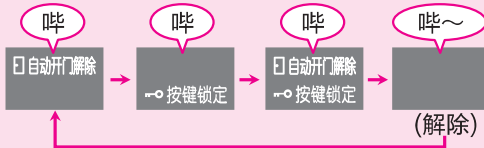
▶  每次触摸此按键时，会如下图切换显示。



操作完成约10秒后， 亮灯显示，完成设定。

▶ 轻触开门开关灭灯。设定为自动开门解除时， 和  自动开门解除 为亮灯显示。

提示 ● 无法对单侧门实施自动开门解除的功能。



(显示面板内容仅供说明用)

解除方法

1 触摸主菜单键  3秒，显示灯闪烁，发出哔哔哔的提示音。

2 反复触摸主菜单键 ，使  自动开门解除 灭灯。

轻触面板的功能 ...续

图示内容在使用过程中不会全部显示，此处仅供说明使用

显示部分 操作部分

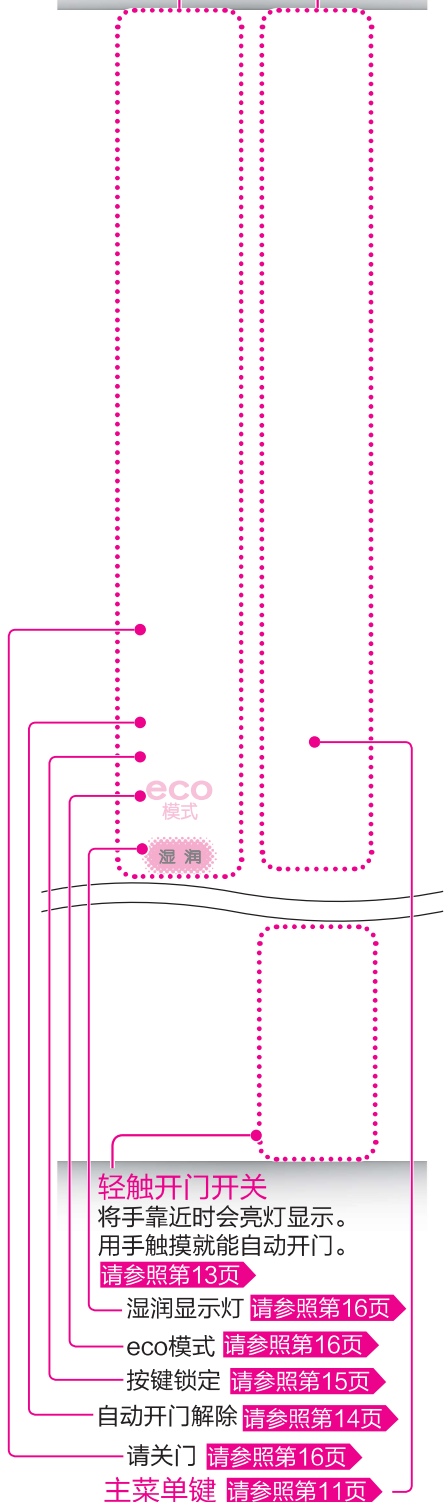

轻触开门开关
将手靠近时会亮灯显示。
用手触摸就能自动开门。

请参照第13页

湿润显示灯 请参照第16页

eco模式 请参照第16页

按键锁定 请参照第15页

自动开门解除 请参照第14页

请关门 请参照第16页

主菜单键 请参照第11页

按键锁定 按键锁定

防止小孩调皮误操作。

※同时也可设定轻触开门开关停用  自动开门解除 的功能。

设定方法

1 将手靠近冷藏室门的下部，
使主菜单键  亮灯。

2 触摸主菜单键  3秒，
至发出哔哔哔的提示音。

▶  显示灯闪烁。



(显示面板内容仅供说明用)

3 反复触摸主菜单键 ，使  按键锁定 亮灯。

▶  每次触摸此按键时，会如下图切换显示。

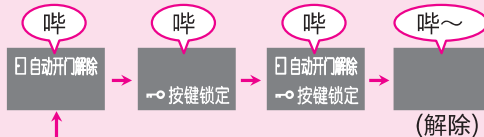



操作完成约10秒后， 亮灯显示，完成设定。

▶ 完成设定后，对轻触面板操作没有反应。

设定为按键锁定时  按键锁定 亮灯显示。

解除方法

操作步骤同设定方法，至  按键锁定 灭灯。

提示 ●  按键锁定 设定中时，无法进行解除锁定以外的操作。
如果进行其它操作， 会闪烁3次，提示无法操作。



轻触面板的功能 ...续

图示内容在使用过程中不会全部显示，此处仅供说明使用

显示部分 操作部分



轻触开门开关

将手靠近时会亮灯显示。
用手触摸就能自动开门。

请参照第13页

湿润显示灯 请参照第16页

eco模式 请参照第16页

按键锁定 请参照第15页

自动开门解除 请参照第14页

请关门 请参照第15页

主菜单键 请参照第11页

eco模式、湿润显示灯

打开冷藏室门或触摸主菜单键时会显示。
多次开关门时或刚接通电源时不会显示。

eco模式



亮灯时，表示冰箱制冷状态稳定，
靠少量电量在运行。

湿润显示灯



亮灯时，表示冰箱正在将湿润的冷气
送往冷藏室、速冷冰鲜盒和果蔬室中。



使用
方法

提示

- eco模式、湿润显示灯只用于表示冰箱的运行状况，其亮灭是不可强制设定的。

请关门

请关门

冷藏室、制冰室、冷冻室的任何一个门打开时间超过1分钟以上时，
请关门 显示灯就会闪烁，响起提示音（如下表）。

门打开的时间	提示音
1分钟、2分钟后	发出7次提示音
3分钟后	连续发出提示音



一旦关好门，提示音就会停止，请关门 显示灯会熄灭。

提示

- 门打开一点时，不会发出提示音。
(如食物塞得过满，或食品袋子被夹住时等情况)

冷藏室

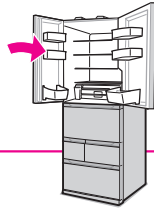

冷风吹出口

自动开门顶出装置 可以将门顶开。

室内灯(含门内侧)

门上置物架(左) [请参照第17页](#)

旋转隔板

[请参照第17页](#)

二段活动棚架

[请参照第17页](#)

速冷冰鲜盒顶板

水箱隔板

双瓶置物架(左)

速冷冰鲜盒

[请参照第18页](#)

光触媒抗菌净味装置

- 将LED灯光照射在可见光式触媒上,使其对冰箱室内进行抗菌*1净味*2。从外面无法看到。

活动棚架 [请参照第17页](#)

室内灯(门内侧)

门上置物架(右)

[请参照第17页](#)

- 配置有一个蛋架。将蛋架翻过来,可作小件物品容器使用。



双瓶置物架(右)

LED照明灯

- 亮蓝灯,光线不会对人的眼睛造成伤害。

提示 ● 冷藏室门开启10分钟以上,室内灯会自动熄灭。

注意

- 水分多的食品及鸡蛋、饮料等放置在冷风吹出口前面时,容易结冻。请放在棚架靠前的位置。(特别是碳酸饮料,结冻后可能会破裂)

二段活动棚架

- 前段棚架可安装到下层使用,可放置较高的食品。(拆装方式 [请参照第27页](#))

玻璃棚架较重,必须用双手取放!

1 作为普通棚架。

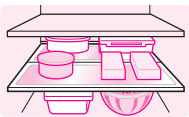

2 将前段棚架拆下,安装到下层。可以放置小件食品,也可放置塑料瓶等。

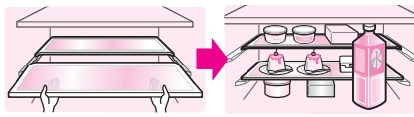

门上置物架、活动棚架

- 门上置物架和活动棚架可根据食物高度进行两层调节。(拆装方式 [请参照第27页](#))

玻璃棚架较重,必须用双手取放!

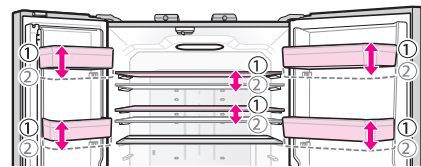

旋转隔板

- 旋转隔板抬起后,请务必恢复原位。

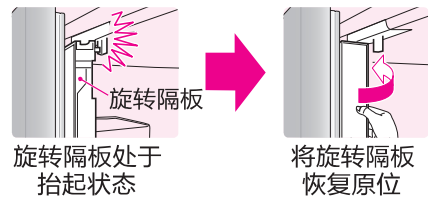

旋转隔板处于抬起状态

将旋转隔板恢复原位

*1 光触媒抗菌净味装置的抗菌作用

- 试验单位: 日本(一财)北里环境科学中心
- 试验方法: 于410L试验盒内放置菌株,使光触媒作用后测量菌量变化。
- 作用对象: 果蔬室、冷藏室、速冷冰鲜盒
- 试验结果: 确认有99%以上的抗菌效果。试验结果并非实际使用空间的实证抗菌效果。

*2 光触媒抗菌净味装置的净味作用(东芝生活电器株式会社进行了净味作用试验)

- 以分解气味分子的方式净味。并非将所有的味道完全除去。

冷藏室 ... 续

速冷冰鲜盒

可放置肉类、鱼类等生鲜食品、加工食品等。其保存温度比冷藏室保存温度低。

上层速冷冰鲜盒

- 可进行快速微冻、解冻
通常是作为速冷冰鲜盒使用。

冷风吹出口

下层速冷冰鲜盒

速冷冰鲜盒盖

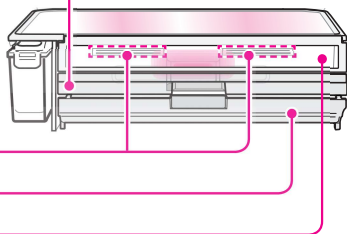

注意

- 放入下层速冷冰鲜盒的食品，请不要超出下图所示的贮存上限。

否则，拉出下层速冷冰鲜盒时，里面的食品会碰到上层速冷冰鲜盒，使上层速冷冰鲜盒被一起拉出。如强行拉出的话，可能导致速冷冰鲜盒部件破损。

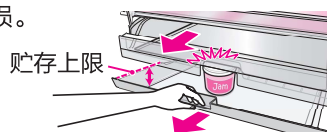

使用方法

快速微冻和解冻功能的使用

快速微冻

对肉类、鱼类等生鲜食品快速制冷且不结冻。

1 准备

- 将食品放在上层速冷冰鲜盒中的铝制托盘（微冻）上。

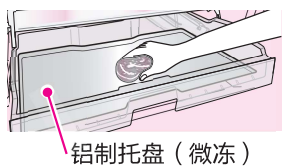

解冻

将肉类、鱼类等冷冻食品解冻到可烹调的硬度，想快些解冻时使用。

1 准备

- 将冷冻食品放在上层速冷冰鲜盒中的铝制托盘（微冻）上。

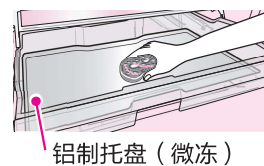

提示

- 其它食品一起放在铝制托盘（微冻）上也没有问题。

注意

- 水分多的食品放置在冷风吹出口前面时，容易结冻。请隔开一点距离放置。

2 设定

快速微冻

解冻

操作方法相同。

设定方法

1 将手靠近冷藏室门的下部，使主菜单键  亮灯。

2 触摸主菜单键 ，使轻触面板亮灯。

3 反复触摸 ，设定所需功能。

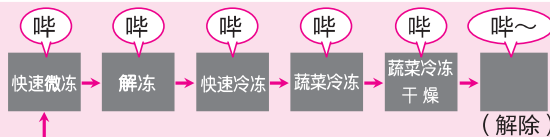

 每次触摸此按键时，会如上图切换显示。

所需功能亮灯，
则设定完成

自动结束后，显示灯熄灭

快速微冻 约120分钟
解冻 约60分钟

- 快速微冻或解冻结束后的食品可一直放在铝制托盘（微冻）上。
- 食品较厚或者堆放重叠时，是无法在设定的时间内完成解冻的。

中途停止时

和设定方法的操作相同。反复触摸 ，使相应功能灭灯。

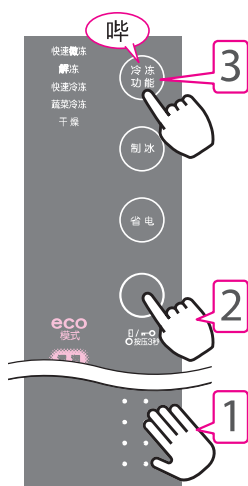

(显示面板内容仅供说明用)

提示

- 快速微冻、解冻、快速冷冻、蔬菜冷冻和蔬菜冷冻干燥不可以同时进行设定。

果蔬室

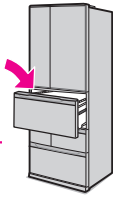

透湿盒

可将湿润的冷气输送到果蔬室。

果蔬室滑动盒

可存放小型水果、蔬菜。

置瓶区

可存放2L瓶装饮料等。

果蔬容器

可存放大型及中型水果、蔬菜。
 • 右侧凹部可竖放调味瓶等。
 • 盒中装有隔板，请勿自行拆下。

贮存上限
 (以凸起线表示)

清洁口盖

位于果蔬容器底部。
 便于清洁容器内的
 碎叶等垃圾。

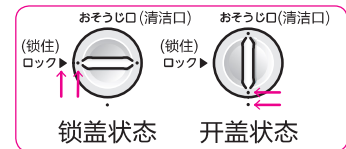

当盖子无法取出时，
 可以打开果蔬室，
 将手伸进果蔬容器
 下方，用手将盖子
 顶出。

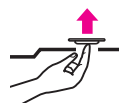

※清理完垃圾后，请务必将盖子
 复位锁好，否则会造成果蔬室
 内的水分流失。

提示

- 果蔬容器中的食物有时表面会有凝露，这是正常现象。
- 蔬菜中的水分等有时会在容器中凝露或积水。
 有凝露或积水时，请用干布擦拭。
- 果蔬室的门即使没有完全关闭，也不会发出请关门提示音。 [请参照第16页](#)

注意

- 果蔬室内有积水时，为了避免对食物有影响，请用干布擦拭干净。
- 食品袋、食品盒等挡住透湿盒时会产生凝露，请用干布擦拭干净。
- 大米、紫菜等喜干燥食品需放在果蔬室时，请先用容器或袋子密封好。
- 根据蔬菜水果的存放量、种类及新鲜程度不同，其保存状态也会有所不同。
- 果蔬室内食物存放量较少时，会有可能无法保持较高的湿度。

- 存放食品时，请勿超出右图所示的贮存上限。

否则，由于门无法完全关闭，而导致门封
 产生间隙，不仅会降低制冷性能，引起凝
 露，还可能会造成部件的损坏。

食品超出贮存上限会导致门关不上。(产生间隙)

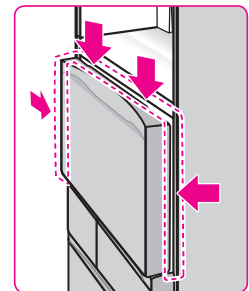
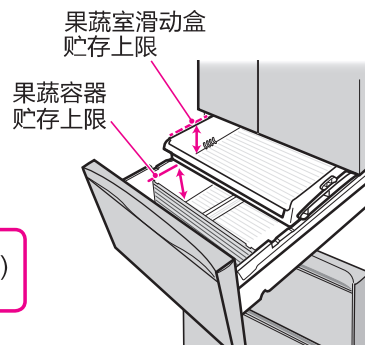

产生间隙的状态

※为了便于说明，图中省
 略了冷藏室门的表示。

冷冻食品储藏室、冷冻室

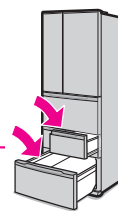

铝制托盘

可用于进行快速冷冻。

请参照第21页

通常使用时请保持其出厂的安装状态。

蔬菜冷冻隔热垫

可用于进行蔬菜冷冻和蔬菜冷冻干燥使用。请参照第21页

冷冻室滑动盒

贮存上限

在贮存容器的左右两侧都有。(以凸起线表示)

贮存容器

· 盒中装有隔板，请勿自行拆下。

冷冻容器

冷冻食品储藏室

可进行快速冷冻、蔬菜冷冻和蔬菜冷冻干燥的间室。

冷冻室

● 冰淇淋等需要完全冷冻的食品，请放在冷冻室保存。

冰淇淋请放在冷冻室保存!



使用方法

提示

- 即使冷冻食品储藏室门未完全关闭，也不会发出请关门提示音。请参照第16页
- 在下列情况下，贮存在冷冻室的食物会根据贮存状态不同，有可能会结霜：
 - 设定为快速制冰时。
 - 频繁开启冰箱门时，或冰箱门长时间打开时。
 - 放入高温食品时。

注意

- 请勿让容器或贮存盒中存放的食物量超出右图所示的贮存上限位置。否则冰箱门将会无法完全关闭，导致冷却效果不良，结霜或破损。

食物超出贮存上限会导致门无法完全关闭。(产生间隙)

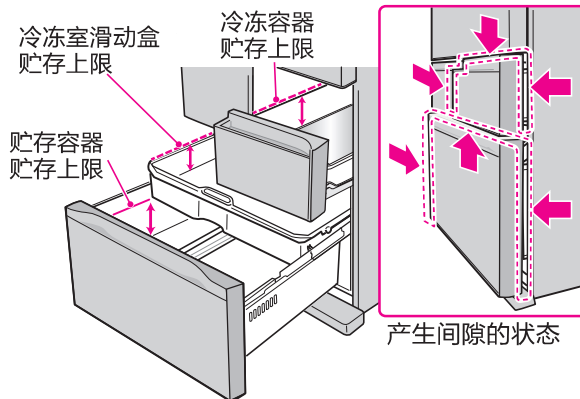

冷冻功能

冷冻食品时的 注意事项

- 请选用鲜度较好的食品。
- 为防止食品干燥，请使用保鲜膜或密封容器、密封袋子等存放食品。（用于蔬菜冷冻干燥的除外）
- 已被解冻过一次的食品，请全部用完，否则会变味或口感变差。
- 请勿用湿手触摸冷冻的铝制托盘，否则容易冻伤。

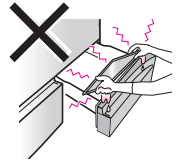

1 准备

快速冷冻 快速冷冻食品

- 将密封好的食品放在铝制托盘上。

铝制托盘

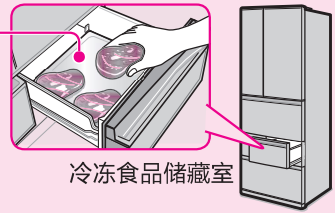

冷冻食品储藏室

注意

- 请勿放入会烫手（55℃以上）的食品，否则可能造成烫伤或容器变形。

蔬菜直接冷冻

蔬菜冷冻 可用于需要长期保存的蔬菜或切剩的蔬菜

使用冷冻食品储藏室内的蔬菜冷冻隔热垫。[请参照第20页](#)
（蔬菜冷冻隔热垫在铝制托盘的下方）

- 1 将新鲜蔬菜切成适合烹调的尺寸，去除水分，并密封好。
为防止蔬菜干燥，请使用保鲜膜或密封容器、冷冻专用密封袋等。

- 2 将密封好的蔬菜放在蔬菜冷冻隔热垫上。
（如有铝制托盘在上面，请先取出）

蔬菜冷冻隔热垫

冷冻食品储藏室

蔬菜冷冻干燥

用干燥冷气去除蔬菜的水分
可用于准备用作炖、油炸等的蔬菜

使用冷冻食品储藏室内的蔬菜冷冻隔热垫。[请参照第20页](#)
（蔬菜冷冻隔热垫在铝制托盘的下方）

- 1 将新鲜蔬菜切成适合烹调的尺寸，去除水分。
为防止新鲜蔬菜的叠放，请放在较浅的不密封容器或保鲜膜上。

- 2 将新鲜蔬菜放在蔬菜冷冻隔热垫上。
（如有铝制托盘在上面，请先取出）

蔬菜冷冻隔热垫

冷冻食品储藏室

适用的蔬菜

蔬菜冷冻	蔬菜冷冻干燥
卷心菜	
萝卜	
胡萝卜	
洋葱	
红辣椒	
西葫芦	
南瓜	
番薯、山药、芋头 （用水去除涩味）	
菇类（香菇等）	
西兰花、菜花	—
龙须菜	—
油菜	—
白菜	—
芹菜	—
豆角	—
蚕豆	—
西红柿	—
豆芽	—
土豆	—
玉米	—
蘑菇	—
秋葵	—

※ 根据蔬菜的新鲜度或种类不同，效果也不同，有时稍欠佳。

不适用的蔬菜

• 茄子、菠菜、牛蒡、豌豆角等口感较涩的蔬菜

• 茼蒿、黄瓜、紫苏叶、萝卜苗等可生吃的蔬菜

2 设定（相同的操作）

设定方法

1 将手靠近冷藏室门的下部，使主菜单键  亮灯。

2 触摸主菜单键 ，使轻触面板亮灯。

3 反复触摸按键 ，至所要设定的功能亮灯。

 每次触摸此按键时，会如下图切换显示。
(显示面板内容仅供说明用)

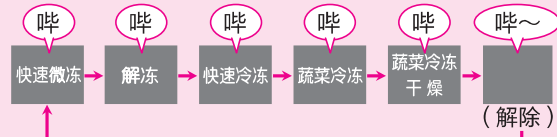

显示灯亮表示对应的功能开始运行

自动结束（显示灯灭）

快速冷冻 约180分钟后
 蔬菜冷冻 约180分钟后
 蔬菜冷冻干燥 约8小时后

经过蔬菜冷冻、蔬菜冷冻干燥的食品，请放在冷冻室保存。

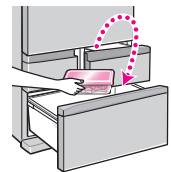

中途停止时

和设定方法的操作相同。

反复触摸按键 ，使其灭灯。

提示

快速微冻、解冻、快速冷冻、蔬菜冷冻和蔬菜冷冻干燥不能同时设定。

可快速冷冻温热食品。
 温热食品进行快速冷冻时，请不要和其它冷冻食品放在一起，避免传热。

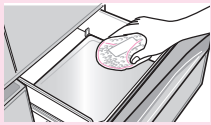

烹调时

● 将冷冻状态的蔬菜快速加热放入沸腾的汤汁中，或用强火快速翻炒。

从冷冻状态快速加热！



「蔬菜冷冻」后的烹调方法…煮、炒
 「蔬菜冷冻干燥」后的烹调方法…煮、炒、油炸（不要干炸）

经过「蔬菜冷冻」的蔬菜请不要用油炸。

因为水分，油容易飞溅出来造成烫伤。

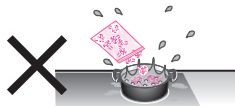

注意

- 请勿用微波炉加热烹调。因为加热不均，加热不够的地方会变色。
- 已被解冻过一次的食品，请全部用完，否则会变味或口感变差。

提示

- 根据蔬菜的种类或冷冻前的新鲜度不同，冷冻后有可能发生变色、味道或气味变重的现象，但这不影响食用。
- 「蔬菜直接冷冻」的保存期限约为1个月左右。（但根据冷冻前的新鲜度不同会有所不同。）

制冰室(自动制冰机)

供水箱 *1 和制冰盘 *2 有实施抗菌处理

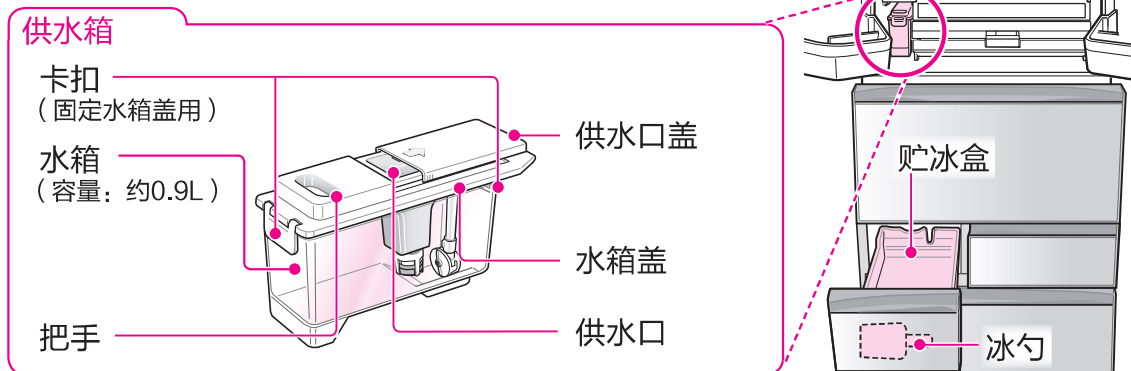

制冰前

1 打开供水口盖，加水至「水位线」位置。

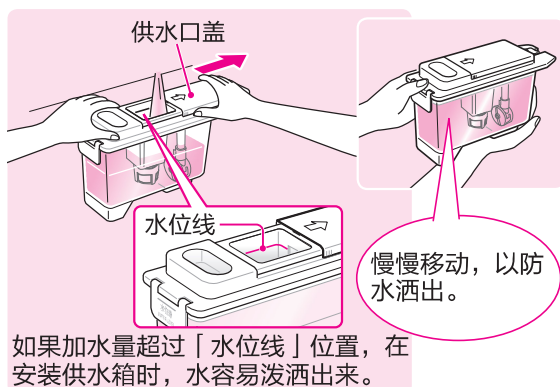

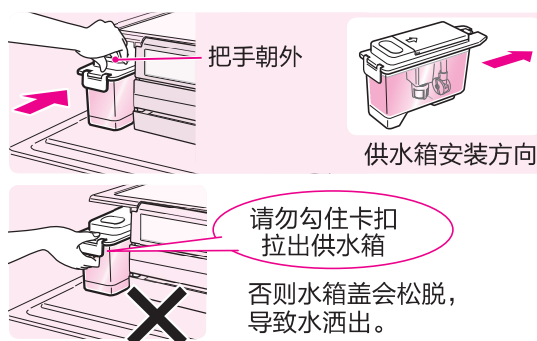

2 将供水箱推到里面。
不推到里面，将无法制冰。



快速制冰

快速制冰

设定方法

- 1 将手靠近冷藏室门的下部，使主菜单键  亮灯。
- 2 触摸主菜单键 ，使轻触面板亮灯。
 反复触摸此按键，使 **快速制冰** 亮灯。
 ▶ **快速制冰** 快速制冰开始。
 约8小时后，自动结束。（**快速制冰** 灭灯）

中途停止时



和设定方法的操作相同。反复触摸按键 ，使 **快速制冰** 灭灯。

提示 ● 当供水箱没有水或贮冰盒的冰块已满时设定快速制冰，即使显示亮灯也不会进行快速制冰。

不使用制冰功能时

制冰停止

设定方法

- 1 将手靠近冷藏室门的下部，使主菜单键  亮灯。
- 2 触摸主菜单键 ，使轻触面板亮灯。
 反复触摸此按键，使 **制冰停止** 亮灯。
 ▶ **制冰停止**。

● 当设定为制冰停止时，残留在制冰盘中的冰或水完成制冰后，会落入贮冰盒中，并停止制冰。

解除方法

和设定方法的操作相同。反复触摸按键 ，使 **制冰停止** 灭灯。
 ▶ 开始制冰。

注意事项

制冰前/制冰用水

●使用前，请务必先用水清洗供水箱，以防水垢或微生物。

●推荐用户使用纯净水。

使用矿泉水制冰时，请使用硬度100mg/L以下的矿泉水。

硬度
100mg/L
以下



矿泉水、净水器的水等去除了氯的水，比较容易滋生杂菌、水垢，并导致供水箱内壁黏腻，因此需要小心清洁。

- 请勿放入60℃以上的热水，或果汁等清水以外的液体，否则将会造成故障。
- 请倒掉第一次制出的冰块（约30个），因制冰室可能有异味或污垢。
- 仅可充注饮用水。



制冰时间及贮冰量

●制冰时间	一般制冰	约2小时/次
	快速制冰	约1小时/次
	自动省电	约8小时/次

（环境为20℃，不开关门的情况下）

●贮冰量	将冰块摊平持续制冰时	约160个
	冰块堆积在局部区域时，制冰室门没有关闭时	约50~100个

·在一般制冰模式下，1次可以制出约10个冰块。根据冰箱的运行状态不同，制冰时间有可能会延长。

以下情况时，制冰时间可能会延长。

- 刚开始使用时，制冰室尚未充分冷却的情况下。特别是自动省电设定时（[请参照第25页](#)）或夏季等环境温度较高时，甚至可能需要1天以上。
- 冰箱门开关次数较多时，或是一次放入大量食物时。
- 冬天等室温较低时，或是夏季等非常炎热时。
- 冰箱周围的空隙过窄时。[请参照第9页](#)

环境温度较高时，制冰时间可能需要1天以上。



制冰时的注意事项

检测杆碰到冰块前会持续制冰。

供水箱内有水的情况下无法制冰，可能是发生以下情况

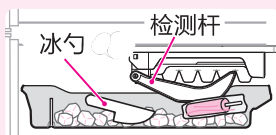

存放有冰块以外的物品，碰到了检测杆



存放有冰块以外的物品，导致制冰盘翻转时碰撞或制冰停止

制冰量少，可能是发生以下情况

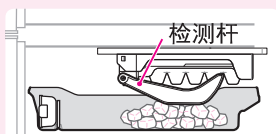

部分冰块堆积在局部区域时，可能会使冰块过早碰到检测杆，导致制冰不足就停止制冰的情况发生。

GOOD!

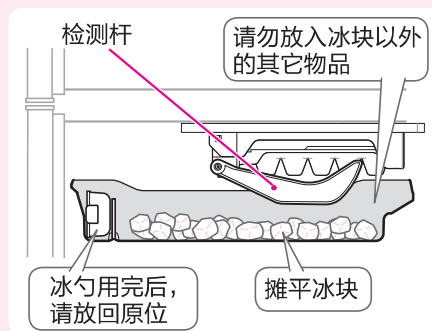

请勿放入冰块以外的其它物品

冰勺用完后，请放回原位

摊平冰块

- 当使用制冰机时，请勿将冰块以外的物品放置在贮冰盒内，如放入冰块以外的物品，会导致制冰盘翻转时碰撞受损或制冰停止。
- 需贮放其它物品时，请停止使用制冰功能。[请参照第23页](#)
- 再次启用制冰功能时，请清除贮冰盒内的其它物品，并请对贮冰盒进行清洁。
- 当放入其它物品时，请注意不要过高，以免卡住制冰机。

*1 供水箱的抗菌作用

- 试验委托单位：广东省微生物分析检测中心
- 抗菌方法：抗菌材料 ● 抗菌对象：供水箱

- 试验方法：贴膜法（GB21551.2-2010）
- 抗菌结果：确认有98%以上的抗菌效果

*2 制冰盘的抗菌作用

- 试验委托单位：广东省微生物分析检测中心
- 抗菌方法：抗菌材料 ● 抗菌对象：制冰盘

- 试验方法：贴膜法（GB21551.2-2010）
- 抗菌结果：确认有90%以上的抗菌效果

省电功能

自动省电 自动省电

设定为自动省电时，约可以省电10%^{*1}。

冷藏室、制冰室和冷冻室三个门24小时以上都没有开闭时，会自动切换到省电20%^{*2}的模式。

平时想省电或长时间外出时，建议使用自动省电功能。

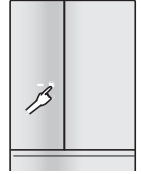

- 以对食品没有影响的温度运行。（冷藏室和冷冻室的温度约高1~2℃）
（温度值，是在环境温度为32℃，温度调节档位为「中」，未放入食品，关上冰箱门，温度稳定时测得的值。）
- 设定为自动省电时，不能对温度进行调节。如需调节温度，请解除设定。
- 处于自动省电约20%的模式时，只要打开冷藏室、制冰室或冷冻室的任一个门，就会自动切换到省电10%的模式。
- 切换到自动省电约20%的模式时，**自动省电** 显示灯会从灯亮变为闪烁。
- 以下情况时，省电效果可能会有所变化。
 - 设定为快速冷冻等冷冻功能时
 - 周围温度、门开关频度、温度调节档位、食品存放量不同时
- 设定为自动省电时，制冰时间可能会延长，制冰次数也会变少。

^{*1,2} 一般运行和自动省电模式的比较。在本公司环境实验室的实验条件下测量的值。条件：环境温度为32℃时，设定为冷藏室「中」、冷冻室「中」，无门的开关动作，制冰有运行。根据使用环境不同，测量值也会不同。自动省电效果的测量条件和GB/T8059的测量基准不一样。



设定和解除的方法

设定方法

- 1 将手靠近冷藏室门的下部，使主菜单键  亮灯。
- 2 触摸主菜单键 ，使轻触面板亮灯。
- 3 触摸 **省电**，直至使 **自动省电** 灯亮。
➡ 所需功能亮灯，完成设定。

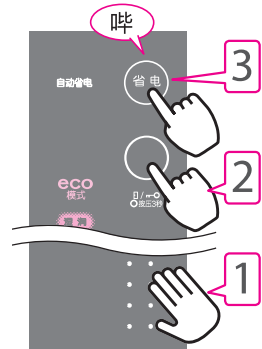

（显示面板内容仅供说明用）

解除方法

同设定方法。触摸 **省电**，直至使 **自动省电** 灯灭。

省电妙招

灵活使用自动省电功能

● 不要过于拥挤

食物存放过于拥挤，会使冷空气循环不良。

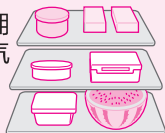

● 尽量减少开关门次数

过于频繁开关门，会使冷空气泄漏，冰箱内温度升高。

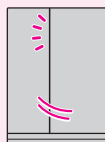

● 冷却后再存放

热饭热菜待冷却后再存放，以防冰箱内温度升高。



清洁保养



警告



清洁时，请拔出电源插头
拔出插头



请勿自行拆卸、改装、修理
禁止拆卸

- 平时如有污迹，用干布擦净即可。

有污迹，
请立刻擦除



看不见的地方也请进行1~2次/年的清洁。

清洁步骤

1 拔出电源插头

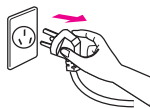

2 请用柔软的布沾温水擦拭

- 使用厨房用中性洗涤剂时，请务必稀释后使用。
- 使用洗涤剂后，请务必沾水擦掉洗涤剂，再用干布擦拭。

注意

- 塑料部件、棚架、门等位置上如沾到油或果汁时，请立即擦拭干净。否则，可能会导致这些部件破裂或变色。
- 请勿对玻璃表面以及边缘部位进行冲击等方式的施力。否则，可能会导致玻璃碎裂或有缺口。
- 请勿使用以下物品：



厨房用碱性洗涤剂或标有弱碱性的洗涤剂
(否则，可能会导致塑料部件、棚架、门等破裂或损伤)



研磨粉、洗衣粉、酒精(乙醇、甲醇等)、汽油、稀释剂、酸、碱、蜡、石油、热水、刷子等
(否则，可能会导致塑料部件、棚架、门等破裂或损伤，或涂漆面被损坏)

清洁后的检查

清洁后请对电源线及电源插头进行以下检查，以防发生触电或火灾等。

电源线损伤、
插头发热、
插入很松



有灰尘时，
请用干布
擦拭干净



- 如果有疑问，请立刻致电服务热线。

请参照第44页

门表面 湿布或干布擦拭

如果有污迹擦不掉时，请用少量稀释的中性洗涤剂进行擦拭。再用抹布沾清水擦干净洗涤剂，最后用干布擦拭。

轻触面板

清洁前，请先设定为自动开门解除和按键锁定。

自动开门解除
→ 按键锁定 请参照第14、15页

未进行上述设定的话，清洁时可能会碰到按键使门自动打开，或改变了温度档位等。

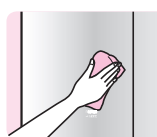

门封和吸附面 湿布擦拭

弄脏后容易损坏，
会引起冷气泄漏。

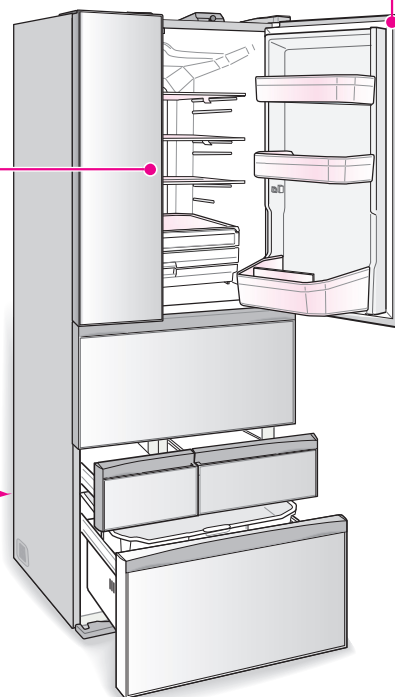

冰箱背面和地板

- 转动调整脚，直至其离开地板，将冰箱拉出。
- 擦拭背面、墙壁和地板上的污垢。

灰尘等

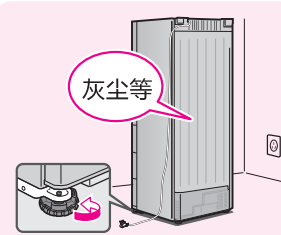

保养维护

清洁保养 ...续

棚架

水洗



玻璃棚架较重，必须用双手取放！

活动棚架 拆卸方式

1 用手抬高里面，使背面卡扣脱出。

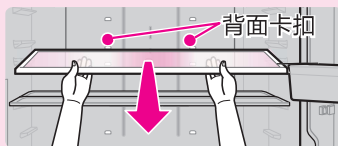

2 将棚架稍稍旋转，取出。

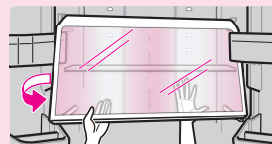

• 安装方式和拆卸方式相反。安装好后，请确认是否固定好背面卡扣。

二段活动棚架

拆卸方式

先将前段棚架稍微向上抬起拉出，再抬高后段棚架的里面，使其松开背面卡扣。

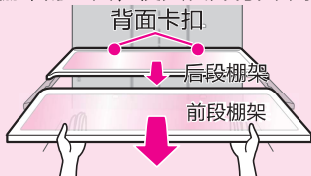

安装方式

先将后段棚架固定在背面卡扣上，再将前段棚架的凸起扣入到槽中。

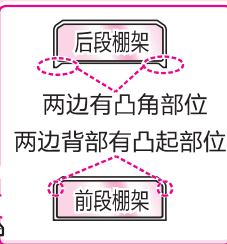
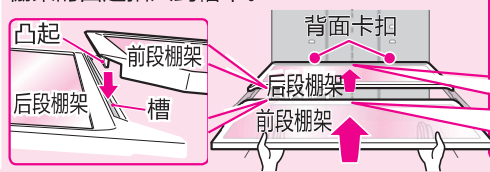

门上置物架

双瓶置物架

水洗

拆卸方式

由于安装得较牢固，因此需要从下面交替地向上顶置物架的左右两端，方可取出。

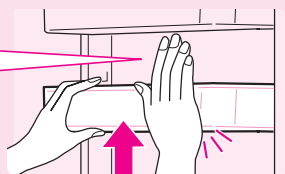

安装方式

将置物架水平放入，再按下去即可。

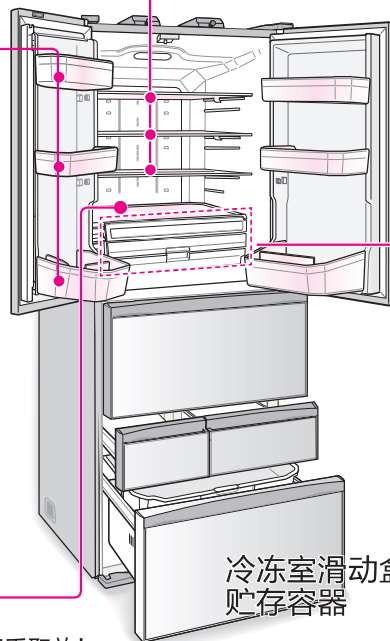
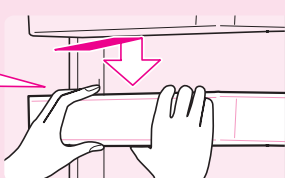

冷冻室滑动盒
贮存容器

速冷冰鲜盒顶板



玻璃棚架较重，必须用双手取放！

请参照第20页

拆卸方式

1 将速冷冰鲜盒顶板的凸起从卡扣中脱出，使水箱隔板从速冷冰鲜盒顶板的沟槽中脱出。

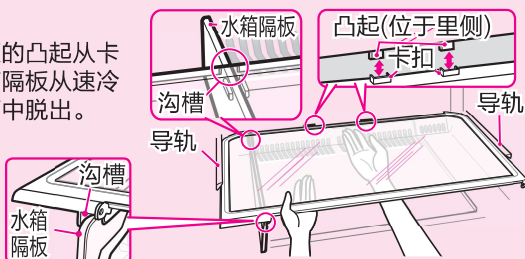

2 将速冷冰鲜盒顶板稍稍旋转取出。

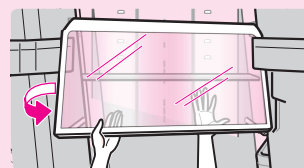

安装方式和拆卸方式相反。

沿着导轨装入，将速冷冰鲜盒的凸起卡入卡扣中。

速冷冰鲜盒

水洗

速冷冰鲜盒盖



玻璃制品 玻璃制品较重，必须用双手取放！

拆卸方式

按住速冷冰鲜盒盖右侧凸起部，使凸起部从速冷冰鲜盒顶板中脱出。
(安装得比较牢固，拆卸时请注意)

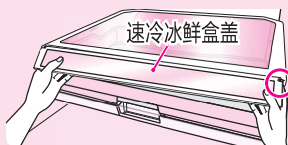

从外侧按压凸起即可取出

从外侧可看到凸起

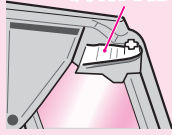
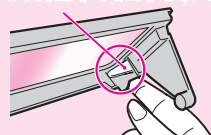

安装方式和拆卸方式相反。

如图所示，速冷冰鲜盒盖搭接到上层速冷冰鲜盒未归位时，将上层速冷冰鲜盒稍微拉出即可使速冷冰鲜盒盖归位。

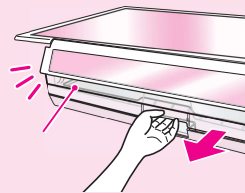

速冷冰鲜盒

上层速冷冰鲜盒

拆卸方式

沿斜上方取出。

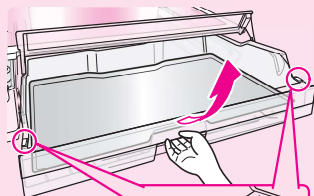

• 安装方式和拆卸方式相反。

隔音橡胶
位于速冷冰鲜盒的两侧

下层速冷冰鲜盒

拆卸方式

沿斜上方取出。

下层速冷冰鲜盒

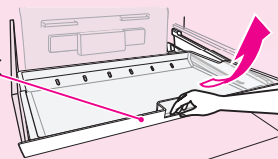

安装方式

如图所示，将下层速冷冰鲜盒左右两端的凸起部位穿过速冷冰鲜盒导轨板和左边的水箱隔板，将其推入装好。

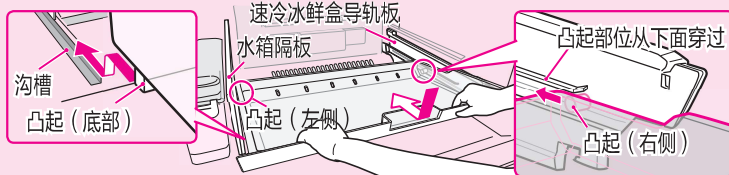

速冷冰鲜盒导轨板

拆卸方式

如图所示，掰开卡扣，使凸起部位从孔中脱出，再拆下速冷冰鲜盒导轨板。

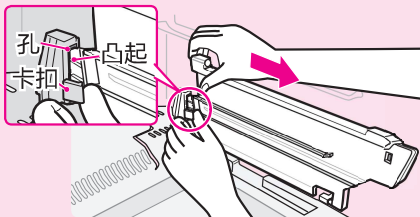

安装方式

将图所示的3处凸起部位插入各自对应的孔中，直到发出“咔嚓”的声音。

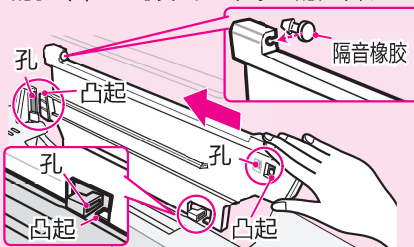

水箱隔板

将图所示的2处凸起部位插入各自对应的孔中。

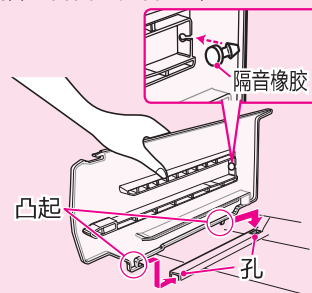

清洁保养 ...续

冷冻室滑动盒、贮存容器

水洗

拆卸方式

1 将门拉出到最大限度，取出冷冻室滑动盒。

沿斜上方取出
冷冻室滑动盒

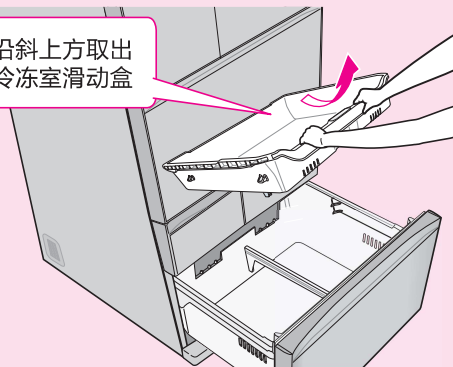

2 将门向上抬起的同时继续拉出，直到门碰到地为止，沿斜上方取出贮存容器。

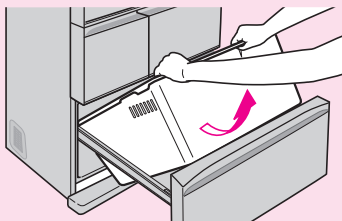

安装方式

1 将门向上抬起的同时向外拉出直到门碰到地为止，放入贮存容器。

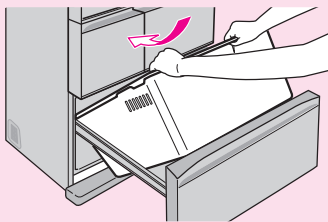

2 再放入冷冻室滑动盒。

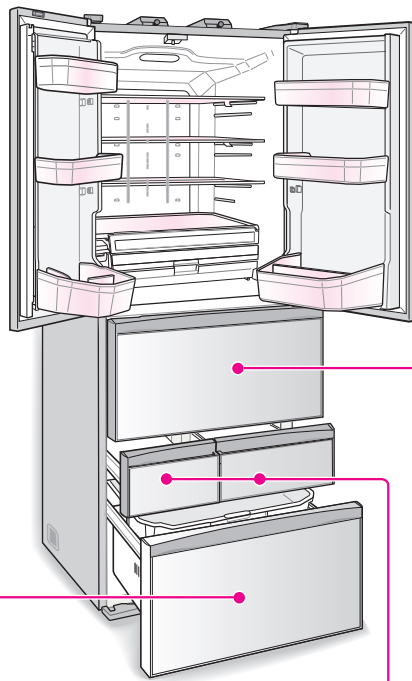
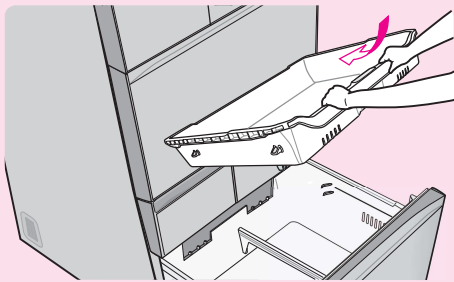

贮冰盒、冷冻容器、蔬菜冷冻隔热垫 水洗

拆卸方式

向外拉出，沿斜上方取出。

• 安装方式和拆卸方式相反。

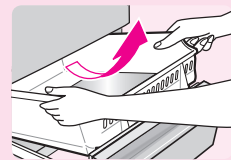

蔬菜冷冻隔热垫弄脏的话，请用水洗或者用湿布擦拭。



注意

• 要擦干水分，使其干燥后，再放回原位。

果蔬室滑动盒、果蔬容器、透湿盒 **水洗**

果蔬室滑动盒

拆卸方式

将门拉出到最大限度，取出果蔬室滑动盒。

• 安装方式和拆卸方式相反。

沿斜上方取出

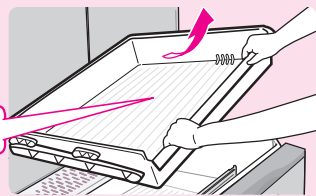

果蔬容器

拆卸方式

先将果蔬室滑动盒取出，
(如有透湿盒也请取出)
再将门拉出到最大限度，
沿斜上方取出果蔬容器。

沿斜上方取出

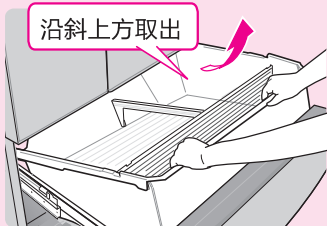

• 安装方式和拆卸方式相反。

盒子的凸起部位
务必要插入导轨
的孔中

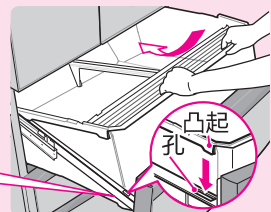

透湿盒

拆卸方式

1 将门拉出到最大限度，
取出果蔬室滑动盒。

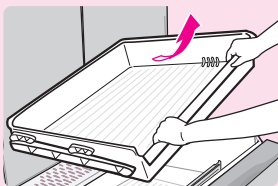

2 抓住透湿盒两侧的
卡扣向外将其拉出。

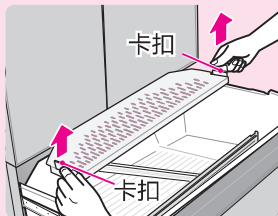

安装方式

1 将透湿盒里面的3个
卡扣插入果蔬容器
的孔内。

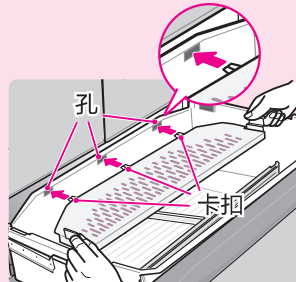

2 将透湿盒两侧的卡扣
插入果蔬容器左右的
孔中。

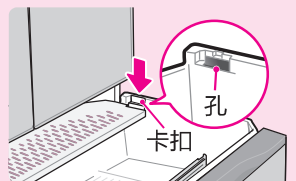

透湿片

拆卸方式

1 如图所示，按住透湿
盒的卡扣。

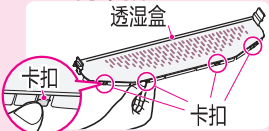

2 将两侧的卡扣掰开，
取出透湿片。

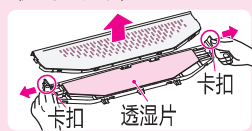

安装方式

安装时，透湿片的蓝色面要
向上，如图所示，透湿片的缺
口部要对着透湿盒的凸起。
安装好后，透湿片不可从透湿
盒中外露出来。

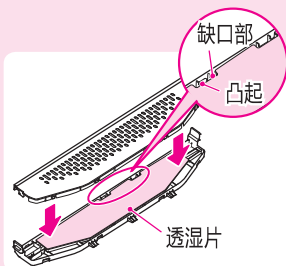

透湿盒 … 水洗或者用湿布擦拭

对无法去除的脏污，可将厨房用中性洗涤剂用水稀释后用于清洗。

透湿片 … 水洗

清洗完之后，请用布轻轻擦拭。透湿片沾水变湿的话，表面会粘附脏污，但不影响功能使用。

对无法去除的脏污，可将厨房用中性洗涤剂用水稀释后用于清洗。

注意

- 安装透湿盒前请先将透湿盒上的水擦干。
- 可用海绵清洗透湿片的表面，请勿拧或折弯透湿片，否则很容易使透湿片褶皱、起毛、剥落等。
- 请勿用热水接触透湿片，也不可使用烘干机或吹风筒，否则会导致透湿片缩小。

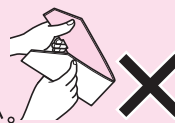

自动制冰机的保养



警告



禁止拆卸

请勿自行拆卸、改装、修理



禁止接触

请勿用手触摸自动制冰机的制冰部分（制冰室上侧）

请务必使用柔软的湿布或海绵清洁，需清洗的部件必须用清水清洗。（防止滋生霉菌、水锈等）

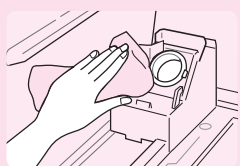

请勿使用以下物品：

- 洗涤剂、漂白剂、研磨粉、刷子、稀释剂、汽油等（否则，可能导致异味或故障）
- 热水（各部件的耐热温度为60℃）



供水管路

接水盒

1~2次/年

拆卸方式

先取出供水箱，再抓住接水盒的把手将接水盒取出。



- 用柔软的湿布擦拭接水盒的安装槽处（冰箱上）。



安装方式

将供水软管牢固地插到供水箱的槽中。

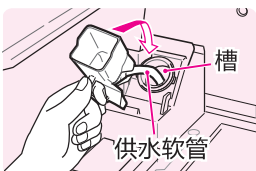

注意

- 请勿用水或其它清洗剂喷洒冲洗槽处，否则会导致制冰机故障。
- 请勿将供水软管从接水盒上拆下，否则容易造成漏水。

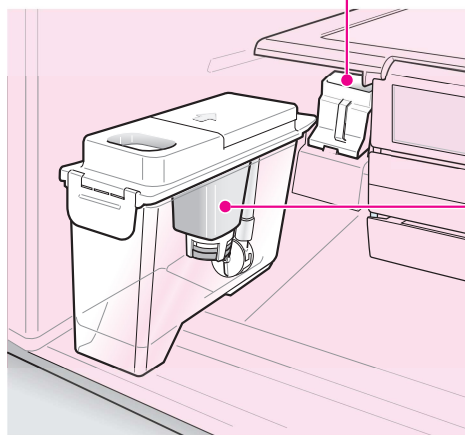

供水箱

水箱、水箱盖、密封条（盖子上）

1次/周

拆卸方式

- 1 将卡扣向上掰开，拆下水箱盖。

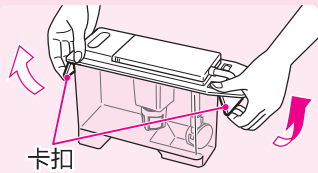

- 2 从水箱盖里侧的缺口部，拆出密封条（盖子上）。

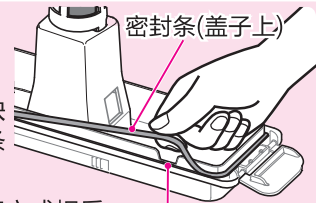

• 安装方式和拆卸方式相反。缺口部

供水管、供水泵

1次/月

拆卸方式

- 1 按箭头方向旋转拆下供水管。

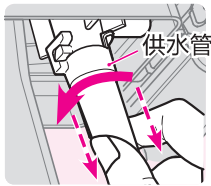

- 2 将供水泵从供水管上拆下。

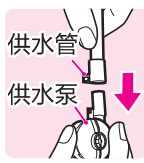

- 3 将泵盒盖按箭头方向旋转拆下。

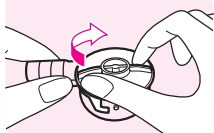

净水过滤器

1次/周

拆卸方式

两侧朝箭头方向推，拆下过滤器盒

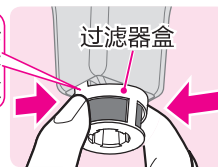

清洁方式
水洗

- 净水过滤器易破损，因此请勿用锐器刺戳。

• 安装方式和拆卸方式相反。

叶轮

请确认是否有异物粘附。

• 安装方式和拆卸方式相反。

请确认全部部件安装到位，否则无法供水。

水箱盖的安装方法

将水箱盖的卡扣固定好，固定时会发出“叭”的声音。确保卡扣安装到位。

如安装不到位，将导致无法供水、制冰，或者导致供水泵发出噪音。

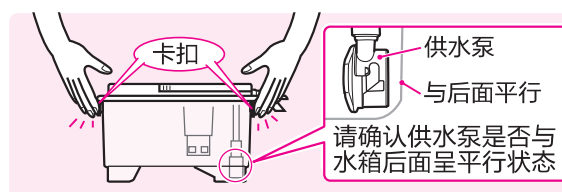

各种处理

更换室内灯时

- 更换室内灯，必须具备专业技术。

玻璃部件碎裂时

- 请勿触碰碎裂的玻璃，并请致电服务热线。

停电时



- 减少门的开关次数，避免贮存新的食品。
(否则冰箱内部温度会升高)

拔出电源插头时、保险丝或断路器断开时

- 如果立刻再插入插头或合上断路器，会使压缩机负荷过重，引起故障。
请等待5分钟后再插入插头或合上断路器。根据冰箱内的温度和压缩机的启动状态不同，有时压缩机保护计时器会启动，使插入电源插头6分钟左右不运转。

调节轻触面板的亮度

- 可通过设定来调节轻触面板的亮度。

- 1 将手靠近冷藏室门的下部，使主菜单键  亮灯。
触摸主菜单键，使轻触面板亮灯。
同时按住  和  3秒，至发出「哔哔哔」的提示音。

- ▶ 温度调节档位显示当前的亮度。



- 2 反复触摸  来选择亮度档位。
▶ 可设定3个档位，其中「档位3」最亮。

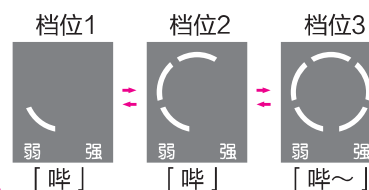



- 3 超过10秒未操作时，发出「哔哔哔」的提示音，完成设定。
▶ 温度调节显示灭灯。

长期不使用冰箱时

- 1 请倒掉自动制冰机内的冰和水。
(详见「移动、搬运之前」的步骤2 [请参照第41页](#))
- 2 拔出电源插头，将冰箱内部清理干净，打开冰箱门2~3天，使其干燥。

更精确地调节温度时（温度微调）

- 可对冷藏室或冷冻室进行温度微调。

1 在所有门都处于关闭的状态下，将手靠近冷藏室门的下部，使主菜单键  亮灯，触摸主菜单键，使轻触面板亮灯，按住  的同时按3次 。

▶ 发出「哔哔哔」的提示音， 或者  显示灯从亮灯变为闪烁，进入温度微调模式。

2 反复触摸  或者  按键，选择温度调节档位。

3 超过10秒未操作，发出「哔哔哔」的提示音，温度微调完成。

解除温度微调的设定后，可进行一般的温度调节。

提示 ● 每按一次按键，温度变化0.3~1.5℃。



棚架及容器的负重

所在位置	棚架及容器	GR-RM479WE-PG1B3
冷藏室 请参照第17页	活动棚架	10.5kg
	二段活动棚架	9.5kg
	速冷冰鲜盒顶板	9.5kg
果蔬室 请参照第19页	果蔬室滑动盒	6.5kg
	果蔬容器	20.0kg
冷冻食品储藏室 请参照第20页	冷冻容器	8.0kg
冷冻室 请参照第20页	冷冻室滑动盒	9.5kg
	贮存容器	22.0kg

遇到故障时

关于制冷

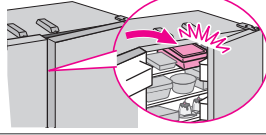
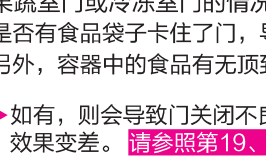
完全不制冷·冷却能力差 …请按照顺序确认以下事项。

确认事项·原因/对策	
电源	是否正常供电？ ▶请确认电源插头是否松脱，总开关或保险丝是否断开。
电源接通多久	▶冰箱内部制冷需要一定时间，夏季等炎热时制冷可能需1天以上。
轻触面板	是否处于演示模式？ ▶请解除演示模式。 请参照第12页
	温度调节档位是不是设定为「弱」？ ▶请将温度调节档位设定为「中」或「强」。
	是否设定了「自动省电」？ ▶请解除设定。 请参照第25页
门	冷藏室门的情况 棚架上的食品是否超出棚架而顶到冰箱门，使之产生间隙？ ▶请勿让食品超出棚架。 
	门的密封条周围是否有间隙？ 
	果蔬室门或冷冻室门的情况 是否有食品袋子卡住了门，导致门产生了间隙？ 另外，容器中的食品有无顶到滑动盒？ ▶如有，则会导致门关闭不良，漏冷而使制冷效果变差。 请参照第19、20页 
是否频繁开启冰箱门？	频繁开启冰箱门会导致外界空气（暖气）进入冰箱，使冰箱内温度暂时上升。大约一晚上的时间温度会恢复正常，请留意观察。
现象	确认事项·原因/对策
冷藏室的食品结冻	是否将水分过多的食品放入冷藏室的最里面或速冷冰鲜盒内？ ▶由于冷藏室深处离冷风吹出口近，且速冷冰鲜盒内温度较低，制冷过快。请勿将水分过多的食品放在冷风吹出口前面。 请参照第17、18页
速冷冰鲜盒中的食品不会微结冻（软冷冻）	▶速冷冰鲜盒内的食品通常不会结冻。（但是，放在冷风吹出口附近的食品可能会出现结冻的现象。）
设定为快速微冻时，食品也不会微结冻（软冷冻）	▶快速微冻通常不会使食品微结冻（软冷冻）。（但是，放在冷风吹出口附近的食品可能会出现结冻的现象。）
设定为快速微冻时，食品结冻	是否将食品存放在了上层速冷冰鲜盒的里侧？ ▶里侧位置离冷风吹出口较近，因此容易结冻。请勿将食品放在冷风吹出口的前面。 请参照第18页
	是否存放了水分过多的食品？ ▶请勿将水分过多的食品放在冷风吹出口的前面。 请参照第18页
即使设定为解冻，食物也未能解冻	▶当食物较厚或者堆放密集时，有可能无法在设定的时间内完成解冻。
冰淇淋松软	是否放在冷冻食品储藏室？ ▶请放在冷冻室。 请参照第20页

关于制冰

无法制冰·制冰少…请按照顺序确认以下事项。

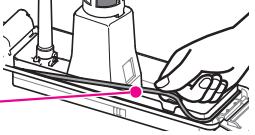
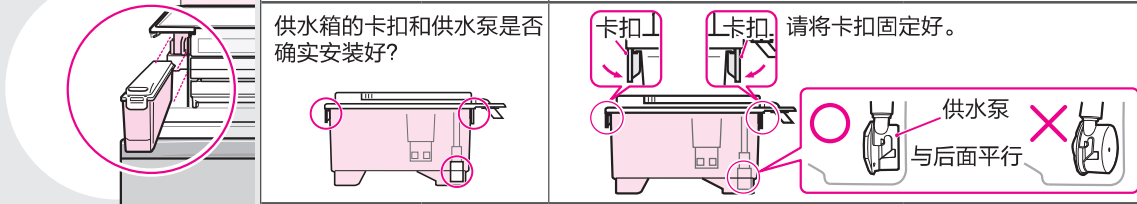
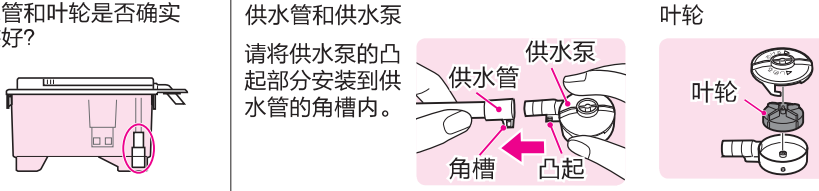

确认事项·原因/对策	
电源接通多久	<p>▶ 冰箱刚开始运行等未充分制冷的情况下，制冰时间会变长。 夏季等炎热时可能需1天以上，请根据实际情况留意观察。 请参照第24页</p>
轻触面板	<p>「制冰停止」的显示有无亮灯？</p> <p>制冰停止</p> <p>请解除制冰停止功能。 请参照第23页</p>
	<p>「自动省电」的显示有无亮灯？</p> <p>自动省电</p> <p>请解除自动省电功能。 请参照第25页</p>
贮冰盒	<p>是否将冰块以外的物品放入贮冰盒内？</p> <p>请勿将冰块以外的物品放入贮冰盒内。 物品可能会碰到检测杆导致制冰停止，或使制冰盘翻转时受到撞击而破损，造成无法制冰。 使用完冰勺后，请将其放回原位。</p>
供水箱·接水盒	<p>供水箱内是否有充足的水？</p> <p>▶ 请将水加入供水箱至水位线位置。 请参照第23页</p>
	<p>是否忘记安装接水盒？</p> <p>请参照第31页</p> <p>▶ 请安装好接水盒。</p> 
	<p>是否忘记安装供水箱盖的密封条（盖子上）？</p> <p>▶ 请将密封条（盖子上）安装到供水箱盖上。</p> <p>密封条（盖子上）</p> 
	<p>供水箱的卡扣和供水泵是否确实安装好？</p> <p>卡扣 卡扣 请将卡扣固定好。</p> <p>供水泵 与后面平行</p> 
	<p>供水管和叶轮是否确实安装好？</p> <p>供水管和供水泵 请将供水泵的凸起部分安装到供水管的角槽内。</p> <p>供水管 供水泵 角槽 凸起</p> <p>叶轮</p> 
现象	确认事项·原因/对策
冰块互相黏结，或呈圆球状，或变小	<p>是否长时间贮冰？</p> <p>可能因升华作用而使冰块变成圆球状，变圆、变小。</p>
冰块呈白色，或有沉淀物	<p>是否设定为快速制冰或快速冷冻模式？</p> <p>因加快结冰速度，造成水分中的空气被封在冰块中形成气泡，使冰块看起来发白。</p> <p>是否使用了矿物质含量较高的水（矿泉水等）？</p> <p>因矿物质结冻，出现白色沉淀物，使冰块看起来发白，但是无害。</p>

遇到故障时 ... 续

关于轻触面板

现象	确认事项 · 原因/对策
轻触开门开关和主菜单键显示灯不亮	是否为平常灭灯模式？ ▶ 刚开始使用时，已默认设定为平常灭灯模式。 将手靠近冷藏室门的下部，可使灯亮。 也可以选择设定为常亮灯模式。 请参照第13页
轻触面板（操作部分）没有反应	是否打开了冷藏室的门？ ▶ 无法在冷藏室门打开的情况下进行操作，请关闭后再操作。 请参照第11页
	是否未触摸到已亮灯的主菜单键？ ▶ 首先将手靠近冷藏室门的下部，轻触开门开关和主菜单键亮灯后，再触摸已亮灯的主菜单键，使轻触面板亮灯。 请参照第11页
	轻触面板是否沾了水或污渍？ ▶ 用柔软的布擦拭轻触面板，将水或污渍擦掉。
	是否戴了手套或手上贴有创可贴来操作？ ▶ 请直接用手指触摸操作。
	是否是用湿手操作？ ▶ 请用干布将手擦干，再触摸操作。
触摸轻触开门开关没有反应	是否打开了冷藏室的门？ ▶ 在冷藏室门打开的情况下进行操作会无法反应，请关闭后再操作。
	轻触开门开关上是否沾了水或污渍？ ▶ 用柔软的布擦拭轻触开门开关，将水或污渍擦掉。
	是否戴了手套或手上贴有创可贴来操作？ ▶ 请直接用手指触摸操作。
	是否是用湿手操作？ ▶ 请用干布将手擦干，再触摸操作。
	为了防止受伤，在刚关上门的情况下，即使触摸轻触开门开关，也是没有反应的。
	是否设定为自动开门解除？ ▶ 请解除此设定。 请参照第14页
	操作时，是否触摸了轻触开门开关的周边部位？ ▶ 当触摸到检知误动作的警戒电极时，门有时会打不开。 请在轻触开门开关的触摸反应范围内进行触摸操作。 请参照第13页
轻触开门开关不亮灯	是否设定为自动开门解除？ ▶ 请解除此设定。 请参照第14页
	是否操作时手距离轻触开门开关过远？ ▶ 请在操作时将手靠近轻触开门开关。 请参照第13页
轻触开门开关随意亮灯	▶ 经过轻触开门开关前时或被水溅到时，有可能会使其亮灯。 亮灯10秒后自动熄灭。
无法调节温度	是否设定为自动省电？ ▶ 设定为自动省电时，不可调节冷藏室或冷冻室的温度。如需调节，请解除设定。
显示灯闪烁	冷藏室、制冰室、冷冻室的门是否关好？ ▶ 冷藏室、制冰室、冷冻室门中其中一个门打开1分钟以上，请关门显示灯开始闪烁，并发出提示音。 请参照第16页
	[自动省电]显示灯是否闪烁？ ▶ 冷藏室、制冰室和冷冻室三个门24小时以上未开闭时，会自动切换为省电20%的模式。 [自动省电]显示灯会闪烁。 请参照第25页
	快速冷冻和快速制冰的显示灯持续闪烁？ ▶ 冰箱出现了异常，请致电服务热线。
显示灯相继变化	冰箱进入演示模式。 ▶ 请解除演示模式。 请参照第12页
显示灯暗	是否设定为「档位1」？ ▶ 请调高设定。 请参照第33页

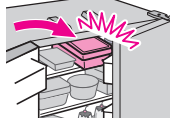
关于门

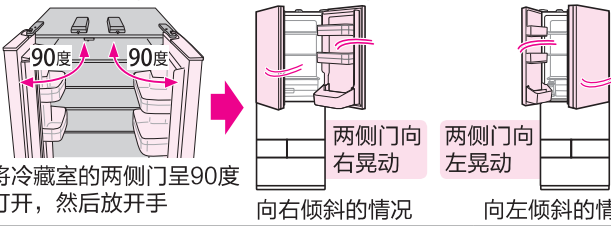
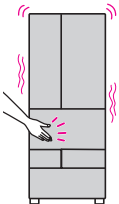
现象	确认事项·原因/对策
冷藏室的门有错位	▶请旋转调整脚，以调整门的平行度。 请参照第10页
门不能关闭	旋转隔板是否未旋转复位? ▶请将旋转隔板复位。 请参照第17页 是否有食品袋等被门夹住，或者食品放置超出棚架，导致间隙产生?  ▶请取出被夹住的食物。请勿让食品超出棚架。
	速冷冰鲜盒盖搭接到上层速冷冰鲜盒未能归位? ▶将上层速冷冰鲜盒稍微拉出即可使速冷冰鲜盒盖归位。  上层速冷冰鲜盒
	冷冻室或果蔬室容器中的食品是否碰到了上面的滑动盒? ▶请勿让食品碰到滑动盒。 请参照第19、20页
	冰箱是否向前倾斜? ▶请旋转调整脚，以使冰箱水平放置。 请参照第9页 如不能调整，请与选购的经销商联系或致电服务热线。
打开冷冻室门时，很吃力	是否长时间放置未开门? 金属导轨上的水滴被冻结后，会导致门开关不畅。开关数次后即可恢复正常。
门随意晃动	仅单侧门晃动的话，没有问题。但是两侧门都向同一方向晃动的话，则是冰箱倾斜较大导致的。请调整水平放置。  将冷藏室的两侧门呈90度打开，然后放开手 向右倾斜的情况 向左倾斜的情况 ▶请旋转调整脚，调整门的平行度。 请参照第10页 或在脚轮下垫上一块板。
开关门时，冰箱不稳	 ▶请向地面侧调整左右两侧的调整脚，直至冰箱稳定不晃动。 请参照第9页 即使调整调整脚也无法使冰箱稳定不晃动时，请垫上一块板。

以下情况为正常现象

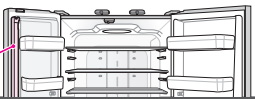
现象	原因
刚关门直接再打开时很吃力	进入冰箱的空气被迅速冷却，箱内压力暂时比箱外低，导致开门吃力。
打开冷藏室门时，左门比右门吃力	左门上有旋转隔板。 请参照第17页  旋转隔板
关门时其它门会有瞬间开启现象	因关门产生的风压将其它门顶开。

遇到故障时 ...续

关于声音

发生异音 ...以下为正常现象。

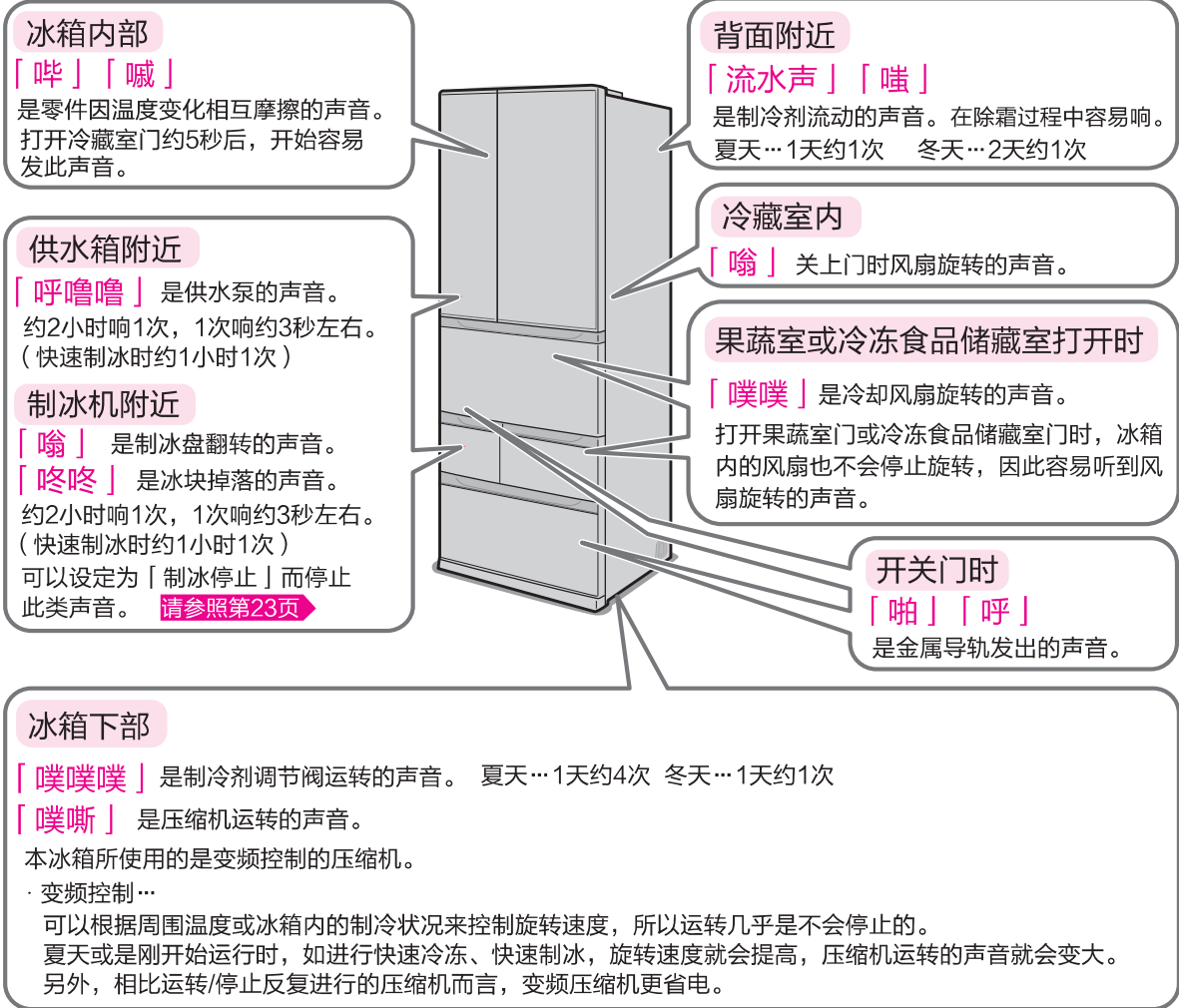

请注意以下场合

- 「嘎达嘎达」「咚咚」
- 地板是否牢固?
 - 是否碰到周围墙壁?
 - 冰箱是否放置平稳?
 - 供水箱的供水泵、供水管是否安装正确? [请参照第32页](#)

- 「报警音」
- 门是否未关好?
如所有门关闭后仍不停止，请致电服务热线。
(发生报警音时，可拔出电源插头，
请等待5分钟后重新插入，3分钟后则停止。)

关于凝露、结霜、漏水

现象	确认事项 · 原因/对策
冷冻室结霜	<p>是否因食品放入过多，导致门封产生间隙？ 食品放入过多时，门不能完全关闭，引起门封间隙，导致结霜。 即使是很小的间隙，也会导致结霜。</p> <p>▶请勿让食品超出贮存上限。请确认门封周边有无间隙。 请参照第20页</p>
冰箱的外侧或旋转隔板凝露	<p>是否湿度过高？门是否未完全关好？</p> <p>▶凝露时，请用干布擦干。</p>
果蔬室或冷藏室的内侧凝露	<p>门是否频繁开启或长时间敞开？门是否未完全关好？</p> <p>▶由于高度保湿，所以瓶罐类食品上有时会有凝露产生。 凝露时，请用干布擦干。</p> <p>透湿盒是否被食品袋或容器等挡住？</p> <p>▶当透湿盒被食品袋或容器等挡住时，会增加凝露。请将遮挡的东西移开。</p>
水漏到冰箱内或地板上	<p>加水时，水量是否超过了供水箱的水位线？</p> <p>▶供水箱的水量请不要超过水位线。请参照第23页</p> <p>水箱盖上是否安装好密封条（盖子上）？</p> <p>▶请在水箱盖上将密封条（盖子上）安装到位。请参照第32页</p> <p>接水盒是否安装到位？</p> <p>▶请正确安装好接水盒。请参照第34页</p> <p>果蔬容器底部的清洁口是否有安装好？</p> <p>▶请正确安装好清洁口。请参照第19页</p>

其它

现象	确认事项 · 原因/对策
速冷冰鲜盒里面的LED灯闪烁	<p>表示处于演示模式。</p> <p>▶请解除演示模式。请参照第12页</p>
速冷冰鲜盒里面的风扇转动出风	
冷藏室门内侧的灯闪烁	
冰箱内有异味	<p>是否放入了未用保鲜膜或密封容器包装的、散发强烈味道的食品（葱、姜、蒜等）？</p> <p>▶无法消除食品本身的味道。 如担心味道扩散，请将食品密封包装。</p>

以下为正常现象

现象	原因
冰箱的外侧和门封发热	冰箱周围内藏散热管，用以防止冰箱凝露。刚运行时或周围温度过高时，会感到冰箱外侧温度较高，但不会影响冰箱内部的食物。
冰箱内部有黏腻感	为了便于操作，在盒子和导轨上涂抹了一层符合日本食品卫生法规定的润滑剂。如润滑剂不小心粘着在其它部位时，请擦拭干净。
冰箱内部较暗	冰箱内的灯是否被食品遮住了？▶请将遮住灯的食品移开。
拉出下层速冷冰鲜盒时，上层速冷冰鲜盒也被一起拉出	<p>下层速冷冰鲜盒中的食品是否碰到了上层速冷冰鲜盒？</p> <p>▶下层速冷冰鲜盒中的食品放置请不要超过贮存上限。</p>

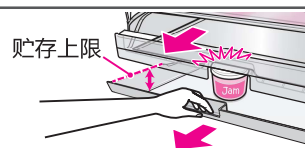

搬运、迁居时

 警告



切勿使背面或侧面等部分的制冷回路受损

勿使制冷回路受损

移动、搬运之前

1 取出冰箱内的食品。

2 倒掉制冰盘中的水。

(1) 取出供水箱，倒掉残余的水。



(2) 打开制冰室的门。

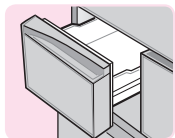

(3) 将手靠近冷藏室门的下部，使主菜单键 

亮灯，触摸主菜单键，使轻触面板亮灯，

同时按住  和  10秒左右，直到发出「哗哗」的提示音，关闭制冰室门。

▶关闭制冰室门后，

 快速制冰 闪烁。



此时，制冰盘开始旋转，水、冰会自动倒入贮冰盒中，因此，请务必关上制冰室门。

(4)  快速制冰 停止闪烁后，打开制冰室门，倒掉贮冰盒中的水和冰。

(5) 用水清洗贮冰盒、冰勺和供水箱，擦拭干净后放回原位。

3 拔出电源插头。

4 卸下前面装饰板，调高调整脚，使底部的脚轮接触到地面。
有安装防翻倒措施时，必须将其拆除。

5 将冰箱向前拉出，排出蒸发盘（位于背面下部）中的水。

(1) 在排水口的下方放置一个接水容器（高度2cm以下），因水有可能会洒出，请在容器下方或周围铺上抹布。

(2) 转动并拆下排水栓，用螺丝刀等刺破排水口深处的薄膜（不要超过2次）。

(3) 将水完全排出，直到不再有水流出为止。由于还有少量水残留，因此要抓握住背面上部的搬运把手，将冰箱倾斜，让水流出，直到残留的水全部排出。

（容器碰到冰箱使冰箱不能倾斜时，请按照下图所示，移开容器，让水排到抹布上，直到残留的水全部排出。）

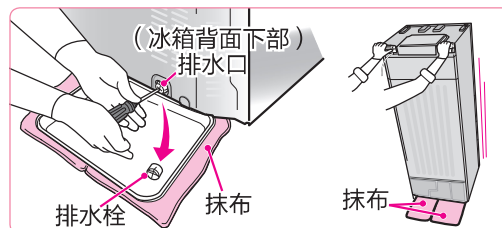

6 关闭排水栓。
（为了防止漏水，请务必关紧排水栓。）

移动、搬运

搬运需2人以上。

- 搬运冰箱时，请先在通道上铺设保护垫。否则可能会因蒸发盘的水未完全排出，而导致水洒落在地板上。
- 搬运冰箱时，请务必握住把手，不可握住门把手或门。否则可能使冰箱摔落、损毁或人受伤。
- 搬运冰箱时，请务必戴上防滑手套。否则可能使冰箱摔落、损毁或人受伤。

为了避免门自动打开，请用胶带将门封好。

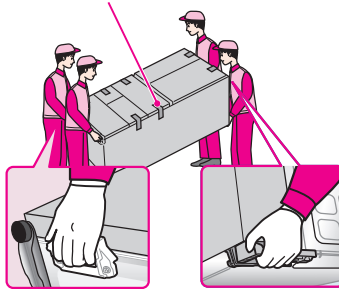

迁居时

- 请勿将冰箱平放，否则会造成压缩机故障。

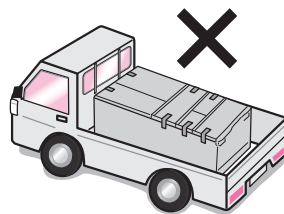

线路图

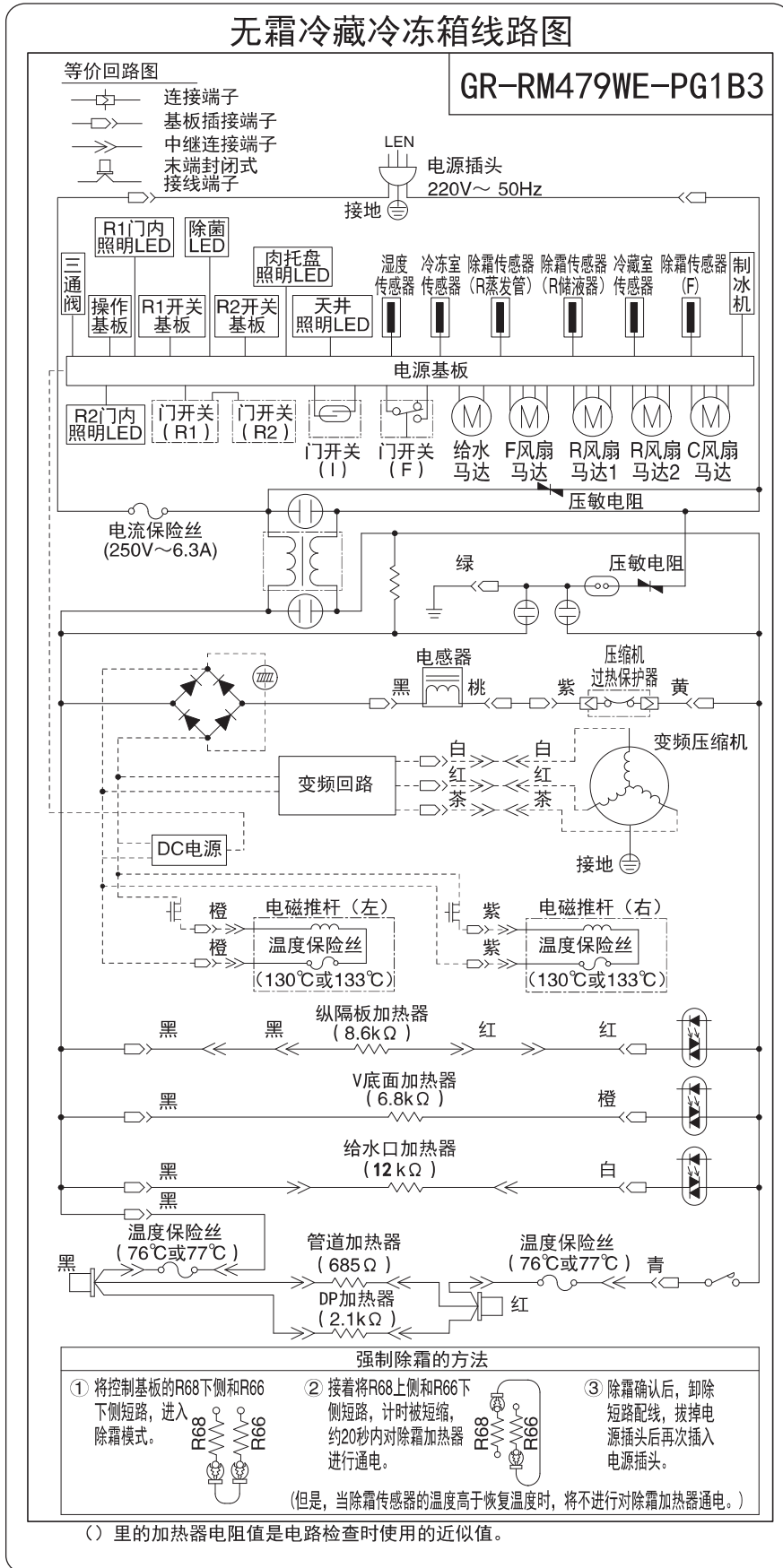

线路图

规格

产品执行以下国家标准:

GB/T8059 GB4706.1 GB4706.13 GB4343.1
GB12021.2 GB19606

项 目	技术数据
型 号	GR-RM479WE-PG1B3
星 级	***
气 候 类 型	SN/N/ST
防 触 电 保 护 类 别	I类
总 容 积	456L
冷 藏 室 容 积	230L
冷 冻 室 容 积	83L
果 蔬 室 容 积	104L
制 冰 室 容 积	18L
冷冻食品储藏室容积	21L
额 定 电 压	220V~
额 定 频 率	50Hz
冷 冻 能 力	3.0kg/12h
冷 却 能 力	38.8kg/12h
制 冰 能 力	1.2kg/24h
额 定 电 流	1.01A
除霜额定输入功率	100W
综 合 耗 电 量	252(kW·h)/a
标 准 耗 电 量	223(kW·h)/a
照 明 灯 输 入 功 率	5.4W
能 源 效 率 等 级	1级
噪 音 值	39dB(A)
制 冷 剂 及 装 入 量	R600a 67g
发 泡 材 料	环戊烷(C ₅ H ₁₀)
外形尺寸(宽X深X高)	650mmX652mmX1833mm

● 不包括把手、调整脚，最大推入深度：649mm

关于冷冻室

此冰箱的冷冻食品储藏室、制冰室的星级为 (**),
冷冻室的星级为 (***)。

关于果蔬室

此冰箱的果蔬室为冷却室。

关于自动除霜

此冰箱为自动除霜，不需要进行手动除霜。

● 请勿使用机械设备或其他方式加速除霜过程。

附件

活动棚架	2	果蔬容器	1
二段活动棚架	1	透湿盒	1
上层速冷冰鲜盒	1	贮冰盒	1
下层速冷冰鲜盒	1	冰勺	1
速冷冰鲜盒顶板	1	接水盒	1
速冷冰鲜盒盖	1	冷冻容器	1
铝制托盘（微冻）	1	蔬菜冷冻隔热垫	1
供水箱	1	冷冻室滑动盒	1
水箱隔板	1	贮存容器	1
门上置物架（左）	2	铝制托盘	1
双瓶置物架（左）	1	前面装饰板	1
门上置物架（右）	2		
双瓶置物架（右）	1		
蛋架	1		
果蔬室滑动盒	1		

化霜间隔宣称

环温	化霜间隔	时间	特定条件
32℃	最小化霜间隔 (Δt_{d-min})	12h	重度使用, 冷冻室无法达到设定温度
	最大化霜间隔 (Δt_{d-max})	96h	无开关门动作, 未设定特殊模式

本冰箱装有环境控制型防凝露加热器, 加热器相应温度湿度下的平均功率如下:

相对湿度	相对湿度中间值	在环境温度下的功率(W)		
		GR-RM479WE-PG1B3		
		16℃	22℃	32℃
0%~10%	5%	0.1	0.6	1.4
10%~20%	15%	0.1	0.6	1.4
20%~30%	25%	0.1	0.6	1.4
30%~40%	35%	0.1	0.6	1.4
40%~50%	45%	0.2	0.9	2.0
50%~60%	55%	0.9	1.7	3.0
60%~70%	65%	2.4	3.4	5.1
70%~80%	75%	2.4	3.4	5.1
80%~90%	85%	4.0	4.5	5.4
90%~100%	95%	4.0	4.5	5.4

售后服务联系方式

服务热线: 400-822-9088

规格有可能变更,恕不另行通知。

本说明书上的图案均为示意图, 实际配件及结构以产品为准。

产品中有害物质的名称及含量

部件名称	有害物质					
	铅 (Pb) 及其化合物	汞 (Hg) 及其化合物	镉 (Cd) 及其化合物	六价铬 (Cr (VI)) 化合物	多溴联苯 (PBB)	多溴二苯醚 (PBDE)
箱体及其组件	○	○	○	○	○	○
门体及其组件	○	○	○	○	○	○
保温材料	○	○	○	○	○	○
压缩机	○	○	○	○	○	○
电路板组件	×	○	○	○	○	○
制冷管件	○	○	○	○	○	○
制冷剂	○	○	○	○	○	○
控制器及电器元器件	○	○	○	○	○	○
温度传感器	×	○	○	○	○	○
电源线插头	×	○	○	○	○	○
内部连接线	○	○	○	○	○	○
包装印刷组件	○	○	○	○	○	○

本表格依据SJ/T 11364的规定编制。

○：表示该有害物质在该部件所有均质材料中的含量均在GB/T 26572规定的限量要求以下。

×：表示该有害物质至少在该部件的某一均质材料中的含量超出GB/T 26572规定的限量要求。

说明：1) 明细表中的部件为不同型号产品所包含的主要部件汇总，本产品是否包含该部件，请以实际的产品配置为准。

2) 明细表中含有有害物质的部分部件及均质材料中的所含有的有害物质均为由于现阶段技术限制而找不到可供替代的物质导致的，符合《电器电子产品有害物质限制使用管理办法》对纳入《达标管理目录》产品中《达标管理目录限用物质应用例外清单》所明确的39类特定用途中铅、镉、汞、六价铬四种有害物质的应用例外（豁免）。

3) 为了保护环境，本产品或其中的部件报废后，请交给有资质的回收站点，由回收处理机构按照国家相关规定进行分类拆解、回收再利用等。

4) 有关本产品的回收处理的详细信息，请咨询当地政府、废品处理机构等。

针对东芝冰箱10年免费包换活动内容：

自2018年3月1日起，凡购买东芝冰箱产品的用户，依据正规发票或产品说明书和保修证，10年之内机器产生的压缩机故障，均可享受免费包换压机服务，即免除压缩机的材料费、维修费、上门费、机器搬运费等全部维修费用。

活动须知：

- ① 仅限购买东芝冰箱的正品（不包括样机）；
- ② 仅限东芝售后专业服务工程师上门检修及鉴定的压缩机故障；
- ③ 报换时用户需持2018年3月1日后开具的有效购机发票或印有压缩机免费包换字样的产品说明书及带有机器完整条码的产品保修证；
- ④ 经东芝售后专业服务工程师鉴定为非产品本身原因导致的压缩机故障，不予免费更换；
- ⑤ 本活动最终解释权归东芝家用电器制造（南海）有限公司所有。



製品中有害物質名称及び含有量

部品名	有害物質					
	鉛(Pb)及び化合物質	水銀(Hg)及び化合物質	カドミウム(Cd)及び化合物質	六価クロム(Cr(VI))化合物質	ポリ臭化ビフェニル(PBB)	ポリ臭化臭素(PBDE)
キャビ及び組立	○	○	○	○	○	○
扉及び組立	○	○	○	○	○	○
断熱材料	○	○	○	○	○	○
コンプ	○	○	○	○	○	○
回路基板組立	×	○	○	○	○	○
冷却パイプ	○	○	○	○	○	○
冷媒	○	○	○	○	○	○
コントローラ及び電気部品	○	○	○	○	○	○
温度センサー	×	○	○	○	○	○
電源コードブラグ	×	○	○	○	○	○
内部配線	○	○	○	○	○	○
梱包印刷関係	○	○	○	○	○	○

上記の表はSJ/T 11364により作成しました。

○：該当部品のすべて均質材料に有害物質含有量はGB/T 26572規定の限定値以下であること。

×：少なくとも該当部品の均質材料に有害物質含有量はGB/T 26572の規定値以上であること。

説明：1) 上記表部品名は型番別で含んでいる主要部品のまとめ、本製品は該当部品を含むか実際の製品に準ずる。

2) 上表にある一部部品及び均質材料に含まれる有害物質は、現有技術の制限により代用物質が無いため含有されており、【電器電子製品有害物質制限使用管理弁法】の【達成管理目録】に登録された【達成管理目録制限物質適用除外リスト】で明確した39種類特定用途の鉛・カドミウム・水銀・六価クロムの4種有害物質の適用除外(免除)に適合すること。

3) 環境保護のため、本製品か部品廃却後、業者に回収連絡し、業者が国関係の規定により分別、分解、リサイクルなどを実施してください。

4) 本製品の回収処分の詳細情報があれば、地元政府、業者等にご連絡ください。

東芝冷凍冷蔵庫 10年間無料交換サービス内容：

2018年3月1日から、東芝冷凍冷蔵庫を購入したユーザーが領収証または取扱説明書及び保証書に基づき、10年以内冷蔵庫から発生したコンプ故障につき無料でコンプ交換サービスをご提供いたします。コンプの材料費、修理費、出張費、冷蔵庫運搬費などの全部修理費用を免除します。

サービス内容：

- ① 正規ルートから購入の東芝冷蔵庫を限る（サンプル品含まない）。
- ② 東芝アフタサービスのエンジニアが出張検査及び判定のコンプの故障を限る。
- ③ 交換申請時、ユーザーが2018年3月1日以降の領収証又はコンプ無料交換の文字の取扱説明書及びバーコード付きの保証書を所持する。
- ④ 東芝アフタサービスのエンジニアから製品本体の原因でコンプ故障になったと判定していない場合、無料交換がしません。
- ⑤ 本サービス内容の最終解釈権限は東芝家用电器製造（南海）有限会社にある。



TOSHIBA

制造商：东芝家用电器制造（南海）有限公司
地 址：广东省佛山市南海区狮山松岗松夏工业园科技西路

R3WH-A