

说明书菲林制作单

编 码	16163200006782
名 称	净水器说明书
印刷颜色	双色印刷
材 料	80g双胶纸
成型方式	装订
页 数	28 p
尺 寸	210X145mm
设计/日期	韦婷婷20220104



微信扫一扫，服务立马到

美的牌MC823-2型净水机
美的牌ZRO1528-800G型反渗透商务净水机

TEL 400-830-8289

佛山市美的清湖净水设备有限公司
地址：佛山市顺德区北滘镇广教社区居民委员会广乐路68号1号厂房二楼之二
邮编：528311
网址：www.midea.com
版本号：202201（A版）
物料编码：16163200006782

使用说明书

净水机

更多使用指引扫描机身“智能产品”二维码，查看电子说明书

使用前请仔细阅读本说明书，并妥善保管

前言

Dear user

尊敬的用户：

感谢您使用美的公司的产品！

为了您正确使用本净水机产品，请在产品安装和使用前仔细阅读本说明书，并妥善保管以供日后参考。

您所使用的是美的净水机产品，为确保您的健康饮食，请根据滤芯使用时间及滤芯使用寿命提示情况，定期更换滤芯。

目录

安全警示	禁止、强制、注意	01
产品简介	部件展示	03
	附件清单	03
使用说明	操作面板	05
	按键说明	06
	操作指引	07
安装说明	安装示意图	08
	机器安装	18
	安装警告	10
	更换滤芯	11
	冲洗说明	11
	整机和管路安装	12
	滤芯安装和冲洗	13
机器调试	13	
服务指南	产品参数	14
	滤芯配置	14
	水处理工艺图	15
	电器原理图	16
	故障自检	17
	环保清单	18
	保养须知	

安全警示

⚠ 注意

为保证使用安全，避免对您和他人造成伤害和财产损失，请您务必遵守以下安全注意事项，不遵守安全警告而错误使用可能导致事故发生。

🚫 表示【禁止】的内容



禁止阳光照射



禁止直接使用



禁止易燃物品



禁止潮湿区域



禁止湿手触摸

- 产品由我司专业人员上门安装，产品安装固定后再使用，避免造成伤害和财产损失。
- 禁止私自改装、改造产品的用途及功能。
- 机器平稳放置于室内阴凉干燥的地方，避免存放于强烈阳光照射的地方，否则易造成产品部件老化。
- 请勿将产品接触或靠近易燃易爆物品。
- 请勿将产品接触或靠近热源、明火
- 请勿将产品接到热水管上使用。
- 为避免因操作失误导致的危险，身体、感官、精神缺陷的人及儿童不建议使用此产品，以上人员若使用应该在正常人监督下正确使用。
- 请勿使用汽油等有机溶液擦拭机身，严禁产品冲洗、浸水。
- 机器禁止放在有喷水的地方使用。
- 请勿将产品接触或靠近易燃易爆物品。
- 请勿在产品上放置重物，机器应固定安装好后方可使用。
- 为节省用电，长时间不使用时要断开空气开关，并排清机内余水。（适用于ZRO1528-800G）
- 机身距墙壁至少20cm，底部与周边勿垫放其他物品。（适用于ZRO1528-800G）

⚠ 表示【强制】的内容



需要接地



需要专业人员

- 自行拆卸产品上的零部件容易损坏产品，自行移动和搬运容易操作不当，易引起机器损坏。
- 请务必使用本公司提供的新软管组件，旧软管组件不能重复使用。
- 严禁任意加长电源线以免引起火灾。（适用于ZRO1528-800G）
- 请不要使用升压变压器连接到电源插头。（适用于ZRO1528-800G）
- 如果电源软线损坏，为了避免危险，必须由制造商、其维修部或类似部门的专业人员更换。避免挤压、折叠、打结或损坏电源线。（适用于ZRO1528-800G）

表示【注意】可能造成轻伤或者财产损失的事项

- 请勿将易燃、易挥发性物质靠近本机。
 - 在运输和装卸过程中，应轻拿轻放，防止碰撞划伤产品及附件。
 - 请接市政自来水使用，本产品最佳工作压力0.1–0.4MPa，低于或高于此水压时，请相应安装增压或减压装置。
 - 仅适用于海拔1000米以下地区安全使用。
 - 当进水不符合市政自来水标准时，在本机器前面还应加装预处理装置。包括水中泥沙含量大、余氯超标等。
 - 必须由专业人员安装或移装，自行拆卸产品上的零部件容易损坏产品或发生触电危险，自行移动和搬运容易操作不当，引起机器损坏。
 - 长时间不使用时，需要将产品中水完全排出。
 - 机器禁止装于室外。适用温度为4–38℃，相对湿度不大于90%的环境。
 - 产品适合工作的温度范围为4–38℃。冬天在寒冷易结冰的地区（温度低于0℃时），应切断电源和水源，并将水箱内的水全部排空。
 - 产品在制水时，会有轻微震动和噪音，属于正常现象。
 - 请定期清洗和更换滤芯。
 - 产品应放在通风、干燥、相对湿度不大于90%，周围无腐蚀气体的仓库，贮存期不超过1年。（适用于MC823-2）
 - 出现故障时，迅速切断电源，关闭三通球阀，并联系当地经销服务网点或全国服务热线。（适用于ZRO1528-800G）
 - 请将机器安装在尽可能靠近地漏处。（适用于ZRO1528-800G）
 - 若长期不使用产品，请关闭电源和三通球阀，再次使用时，应先放水3–5分钟才能正常使用。（适用于ZRO1528-800G）
 - 本产品为全自动制水系统，在使用过程中或长期不使用时，产品自动启动制水或冲洗功能均属于正常现象。（适用于ZRO1528-800G）
 - 环境温度较低时，流量将有所减少，此为RO膜固有特征。（适用于ZRO1528-800G）
 - 遇停水或管道维修时，请切断电源或关闭三通球阀。恢复供水时，请打开其他水龙头排净泥沙后再打开三通球阀，否则大量泥沙可能导致滤芯堵塞。（适用于ZRO1528-800G）
- 02 • 本机器1m范围内需要一个220V~的电源插座，请确保电源插座及适配器位于室内，以防潮湿天气对产品的影响。（适用于ZRO1528-800G）

产品简介

部件展示

⚠注意

- 产品以市政自来水为原水，通过粗过滤处理，去除水中沙砾、管道锈渣，吸附水中有机物、余氯，改善口感等；本产品采用PP棉、压缩活性炭棒滤芯作为水处理材料，在0.1-0.4MPa的压力下对市政自来水进行吸附、过滤，出水水质符合《生活饮用水水质处理器安全与功能评价规范——一般水质处理器》（2001）的要求。
- 本产品制水非直饮水，需在烧开后方可饮用。

MC823-2

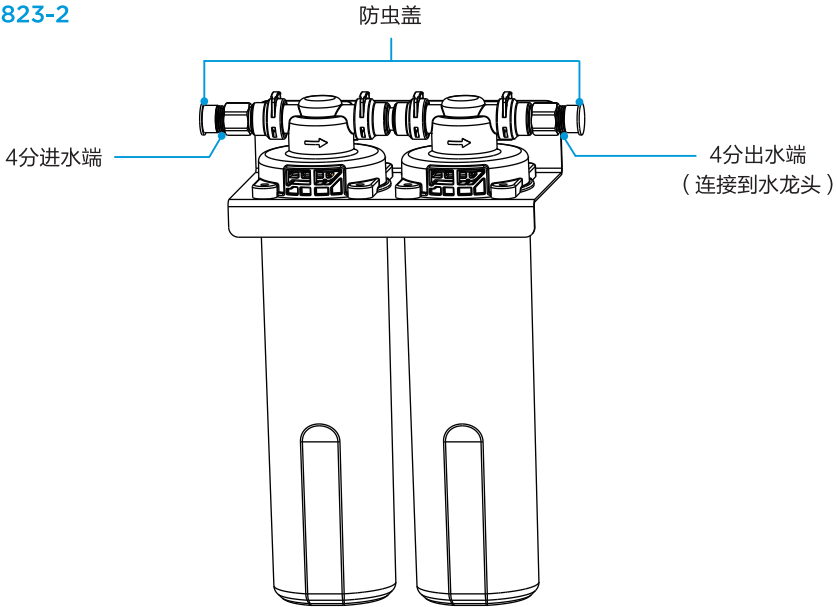

(图片仅供参考，实际以实物为准)

附件清单

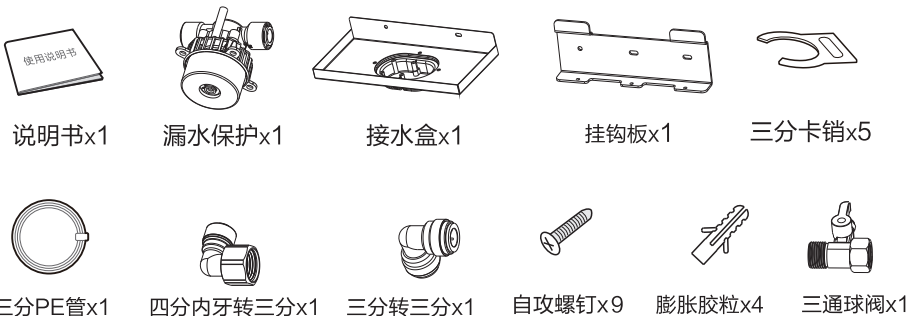

注：保修卡装订在安装服务卡中，编织软管需要客户自行购买

部件展示

⚠注意

- 本产品采用PP棉、活性炭、反渗透膜滤芯、后置活性炭作为水处理材料，在0.1-0.4MPa的压力下对市政自来水进行吸附、过滤，出水水质符合《生活饮用水水质处理器卫生安全与功能评价规范-反渗透处理装置》（2001）的要求。

ZR01528-800G

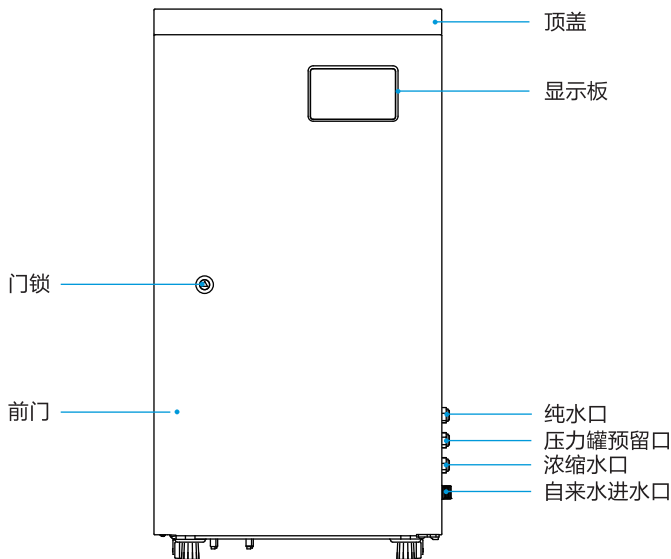

图片仅供参考，实际以实物为准。

配件清单

04



说明书x1



三角门钥匙x1



3/8英寸PE管x1



4分波纹管x1

3/8转1/4
快插接头x1

密封环x2



3分卡销x2



2分卡销x2



1/4 英寸PE管x1



安装服务卡x1

3/8英寸压力罐
球阀x1

三通球阀x1

(保修卡装订在安装服务卡中，密封环、卡销、三角钥匙放置于自封袋中，四分球阀需要客户自行购买)

使用说明

操作面板

ZR01528-800G

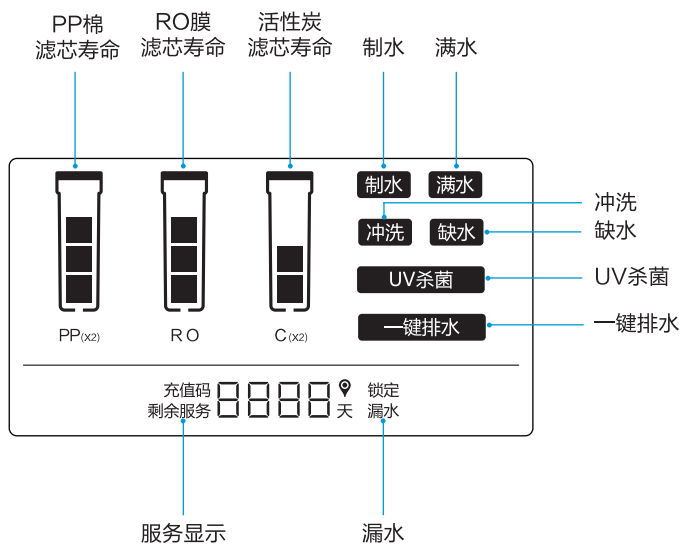

因机型不同按键图标有所区别，请以实际机型为准。

显示面板说明

PP(x2) 初始寿命条全亮，随着使用时间的增加，寿命条逐渐消失，最后一格即将消失时会闪烁提醒该滤芯寿命即将到期，提示更换滤芯。
备注：2根PP棉滤芯寿命一致，更换时需要一起更换。

RO 初始寿命条全亮，随着使用时间的增加，寿命条逐渐消失，最后一格即将消失时会闪烁提醒该滤芯寿命即将到期，提示更换滤芯。

C(x2) 初始寿命条全亮，随着使用时间的增加，寿命条逐渐消失，最后一格即将消失时会闪烁提醒该滤芯寿命即将到期，提示更换滤芯。

制水 系统进入制水状态时，[制水]图标点亮，停止制水时图标熄灭。

满水 系统进入待机状态时，[满水]图标点亮，开始制水时图标熄灭。

冲洗 系统进入冲洗状态时，[冲洗]图标点亮，退出冲洗状态时图标熄灭。

缺水 市政自来水缺水或水压较低时，[缺水]图标点亮，机器始终处于不工作状态。

UV杀菌 UV图标常亮，UV系统寿命结束时图标会闪烁，提醒更换UV灯。

一键排水 当启用一键排水功能时，[一键排水]图标点亮，退出时图标熄灭。

漏水 当机器内部漏水时，[漏水]图标点亮，机器始终处于停止工作状态。

服务显示 设置有租赁功能的机器，根据用户的充值情况显示可用天数，可用天数即将结束时，图标会闪烁提醒用户充值。

按键说明

ZR01528-800G

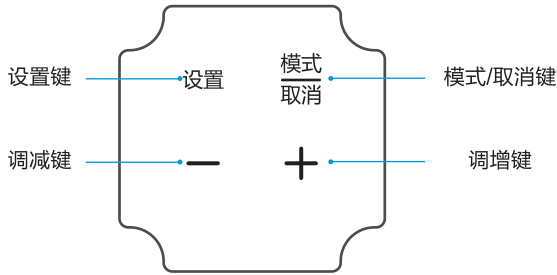

安全警示

产品简介

使用说明

安装说明

服务指南

滤芯寿命复位:

有滤芯寿命到期时: 长按[设置]键3s, 复位已到期的滤芯;

滤芯寿命未到期时: 长按[设置]键3s, 进入单支滤芯寿命复位选择状态, 首先PP(x2)滤芯柱状图外框及柱状图格数闪烁, 若长按[设置]键3s, 则复位该滤芯寿命, 然后自动切换至下一支滤芯, 若短按[模式/取消]键, 则进入RO膜滤芯复位状态, 复位或调至下一滤芯操作同PP(x2)滤芯。以此类推, 选择所要复位的滤芯, 被选中的滤芯闪烁, 长按[设置]键3s该滤芯寿命复位。复位或切换至下一滤芯, 蜂鸣器响一声。单只滤芯状态下, 若30s内无操作, 则退出此状态。

冲洗:

进水端未缺水的情况下, 系统当前未处于冲洗状态时, 按下[减]键进入手动冲洗状态, 系统已经处于冲洗状态时, 按下[减]键, 停止冲洗。

操作指引

⚠ 注意

安装操作需由当地经销服务网点的专业人员进行。

ZR01528-800G

1 开关

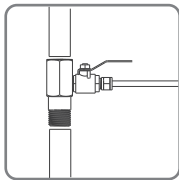

连接水源：打开三通球阀，接通自来水（四分口球阀客户自备）。

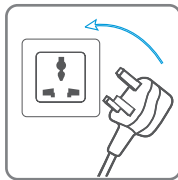

开机：将机器插头插上插座即整机上电运行。

2 运行

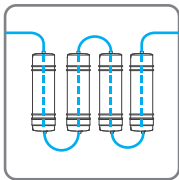

制水：产品制水，制满水停机。

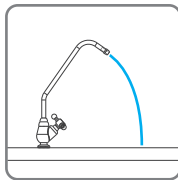

取水：打开专用水龙头即可取净化水。

备注：整机不包含水龙头，如若需要请自行购买。

安装说明

⚠ 注意

本产品由我司专业人员定期上门保养及更换滤芯，保证出水水质。

MC823-2

安装示意图

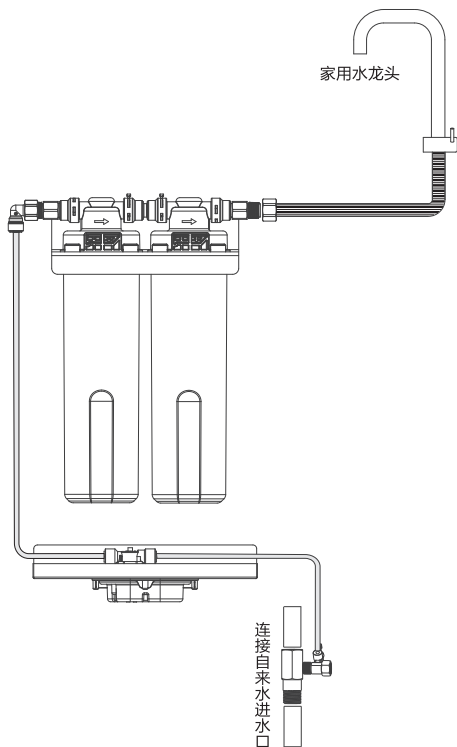

安全警示

产品简介

使用说明

安装说明

服务指南

机器安装

1 在进水管附近墙体或柜体上使用附件螺钉和膨胀胶粒固定挂钩。

2 将餐饮净水机挂在挂钩上，右旋螺钉（短螺钉）固定，确保整机牢固，然后取下进出水端防虫盖。

08

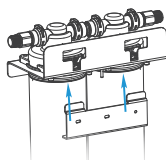
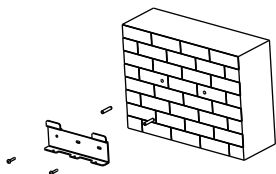

3 将漏水保护安装于接水盒上。

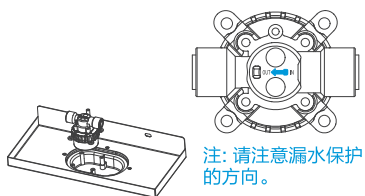

4 将接水盒用膨胀螺钉打在墙上。
接水盒安装位置需要保证与滤瓶底部间距保持在100mm以上, 为更换滤瓶流出安装位置。

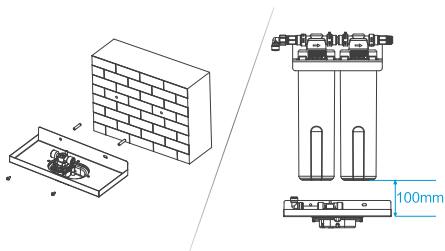

5 确保进水阀门处于关闭状态, 将三通球阀安装在厨下进水管进水端, 用PE管连接三通球阀出水端及漏水保护进水端。

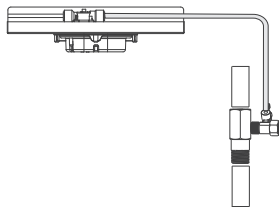

6 在净水器整机进水口接上四分内牙转三分接头, 然后用PE管连接至漏水保护出口。

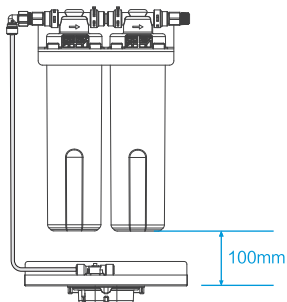

7 餐饮净水机出水端位置, 4分出水端连接到厨房水龙头波纹管上。

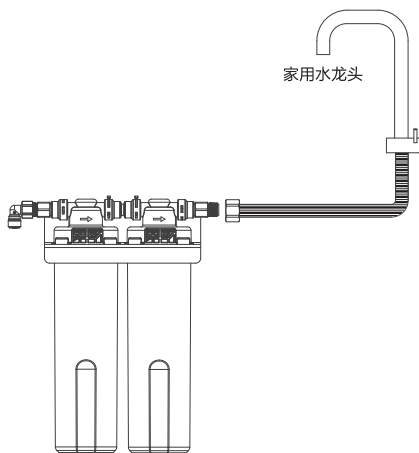

安装警告

连接进、出水管路时，请注意下列事项：

- 1 产品由我司专业人员上门安装，自行安装可能导致漏水等故障；
- 2 请保证整机安装时，在进水口处有球阀，以方便开关整机水路；
- 3 请在安装过程中保持进水水路处于关闭状态；
- 4 餐厨净水器需要安装于墙体挂钩上，并按照说明书要求用螺钉固定好，不得直接放于地面使用，避免倾覆危险；
- 5 餐厨净水器整机应安装于易于连接进水管接头的位置，同时机器附近因有地漏以防因漏水造成财产损失；
- 6 机器安装时，需要竖直悬挂，角度偏差不得大于 5° ；
- 7 整机安装完毕后，机身上不得悬挂其它任何物品，以避免造成损坏；
- 8 餐厨净水器安装完毕后，缓慢打开进水阀开关，仔细观察每个接头处是否有渗漏，如有渗漏，关闭进水阀进行处理；
- 9 本产品进、出水管路口为塑料材质，与金属材质管路接口连接，容易因操作不当造成塑料接口损坏导致漏水，请小心操作。
- 10 机器禁止装于室外。适用温度为 $4-38^{\circ}\text{C}$ ，相对湿度不大于90%的环境，为了防止滤瓶因环境温度过低而被冻裂，随净水器配备接水盒与漏水保护。

更换滤芯

当滤芯寿命达到时间要求，或整机出水量明显下降时，需要及时更换滤瓶。

1 取出滤芯

手握住滤芯底部往上按压滤芯，然后左旋大概 50° 取出滤芯。

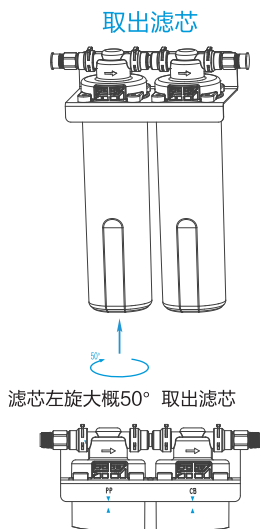

2 安装新滤芯

从滤芯取出位置从底部往上按压滤芯，然后右旋直到滤芯上“▲”对准餐饮净水机挂板上“▼”标识，完成滤芯安装。

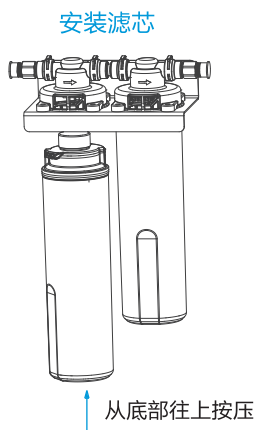

冲洗说明

建议首次安装本机时，打开水龙头正常制水3小时，再关闭水龙头静置2小时后，正常制水1小时，以保证机器出水卫生安全。

ZR01528-800G

安装示意图

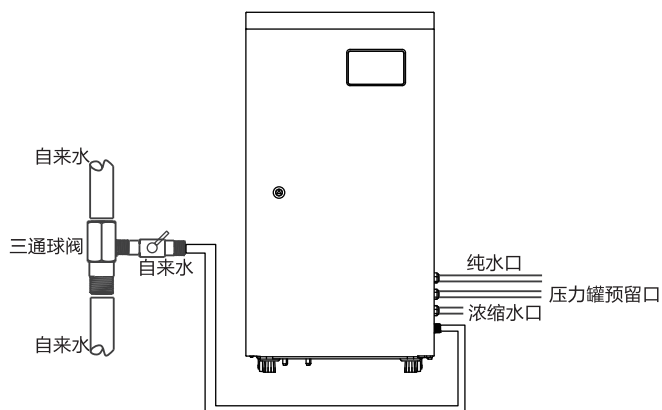

整机和管路安装

步骤一：把产品从包装箱取出后摆放在室内。

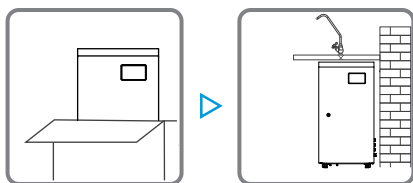

步骤二：取出三通球阀，安装在自来水管上。(进水口为4分口时，无四分球阀附送，用户需要自行购买)

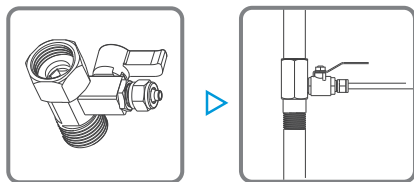

步骤三：把PE管一端接到净水器纯水接口上，另一端接到饮水机或直饮机。

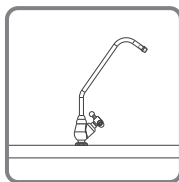

步骤四：按图示连接好管路（详见安装示意图）。

步骤五：浓缩水可以直接排到下水道或用水池收集起来。

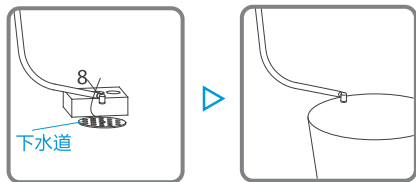

滤芯安装和冲洗

步骤一：取出PP棉、前置炭、RO膜、后置炭滤芯，拆除包装。（以ZRO1528-800G为例）

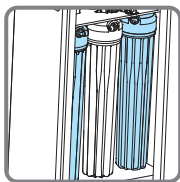

PP棉

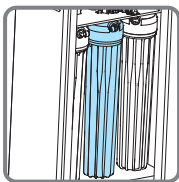

前置炭

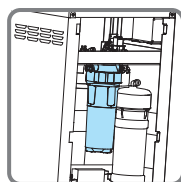

后置炭

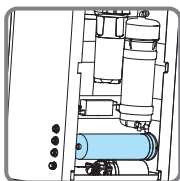

RO膜

步骤二：滤芯冲洗后安装复原。

整机调试

- 1.把整机插头插到插座上，通水电。
- 2.整机自动进入冲洗状态，冲洗完进入制水状态。制水后，用手按前置20寸滤瓶盖顶部的红色排气按钮，把滤瓶内的空气排掉。空气排掉后，复位按钮，待制水满后，查看排气按钮是否漏水，如果漏水请以每秒1下的频率按4下，如果还漏水请报障。
- 3.压力罐的水满后机器停止制水。
- 4.打开水龙头，检验机器是否有水排出，如果有水排出，关闭水电，把机器里面的净水排空，重复以上步骤两次，整机调试完毕。

服务指南

产品参数

型号	MC823-2	ZRO1528-800G
净水流量	3.1L/min	2.0L/min
额定总净水量	3100L	7200L
额定电压/频率	/	220V~/50Hz
额定总功率	/	100W
工作压力	0.1-0.4MPa	0.1-0.4MPa
RO膜工作压力	/	0.4-0.8MPa
产品尺寸	310x135x420mm	322x335x880mm
适用水质	市政自来水	市政自来水
批准文号	粤卫水字[2021]-05-第S0464号	粤卫水字[2019]-05-第S0419号

滤芯配置

型号	滤芯名称	功能	寿命	数量
MC823-2	PP棉滤芯	对自来水进行粗过滤，去除水中沙砾、管道锈渣	6-8个月	1支
	后置炭棒滤芯	吸附水中异色、异味、余氯及部分有机物，改善口感	6-12个月	1支
ZRO1528-800G	PP棉滤芯	对原水进行粗过滤，拦截原水中肉眼可见物	2-4个月	2支
	前置碳棒活性炭滤芯	吸附水中异色、异味、余氯及部分有机物（三氯甲烷、四氯化碳）。	6-8个月	1支
	反渗透滤芯	理论过滤精度达0.0001~0.001微米，可拦截水中的有机物（三氯甲烷、四氯化碳）、重金属（砷、铅、镉等）	18-24个月	1支
	后置碳棒活性炭滤芯	进一步吸附水中异色、异味、余氯及部分有机物（三氯甲烷、四氯化碳）。	6-8个月	1支
	紫外线杀菌器	杀菌	5000个小时	1套

特别提示：

14

- 滤芯使用周期不是质量保证期限，是以原水符合生活饮用水国家标准，以一般家庭正常用水量为基础的 ideal 滤芯使用周期。
- 滤芯的使用周期是预计期，因使用地域、水质、使用量及季节不同，实际使用周期有所不同（以当地经销服务网点建议为准）。只有适时更换滤芯才能喝上干净的水。

滤芯生产企业：佛山市麦克罗美的滤芯设备制造有限公司

滤芯生产企业地址：佛山市顺德区北滘镇广教社区居民委员会林港路19号樱花工业园B区

公司名称：佛山市美的清湖净水设备有限公司 / 佛山市麦克罗美的滤芯设备制造有限公司

公司地址：佛山市顺德区北滘镇广教社区居民委员会广东路68号1号厂房二楼之二

佛山市顺德区北滘镇广教社区居民委员会林港路19号樱花工业园B区

备注：具体产品的公司名称及地址以产品的卫生许可批件为准

安全警示

产品简介

使用说明

安装说明

服务指南

水处理工艺图

MC823-2

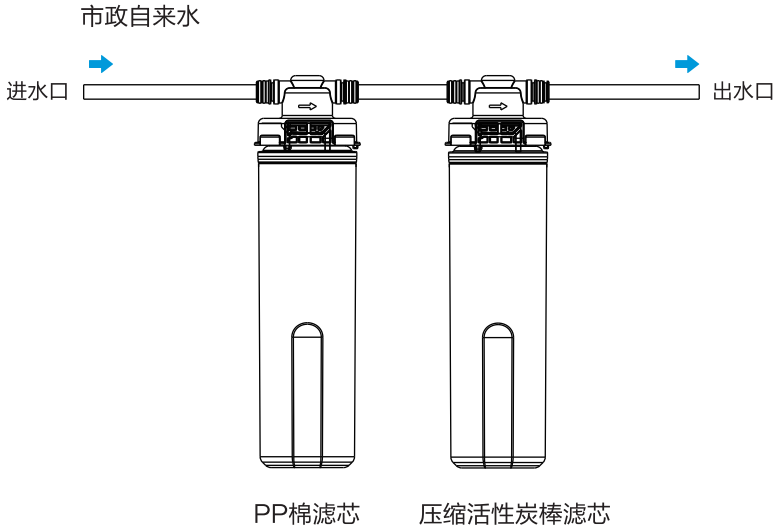

ZRO1528-800G

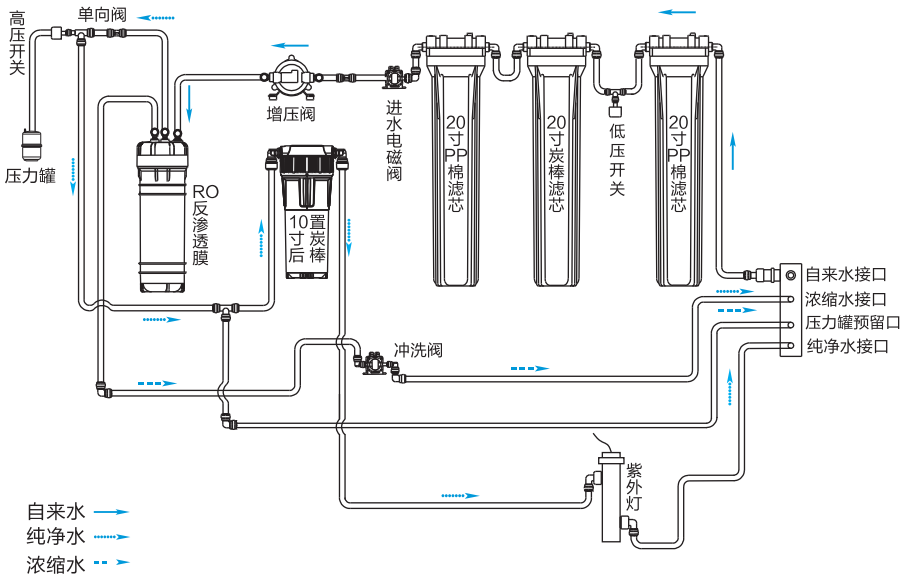

电路原理图

ZRO1528-800G

安全警示

产品简介

使用说明

安装说明

服务指南

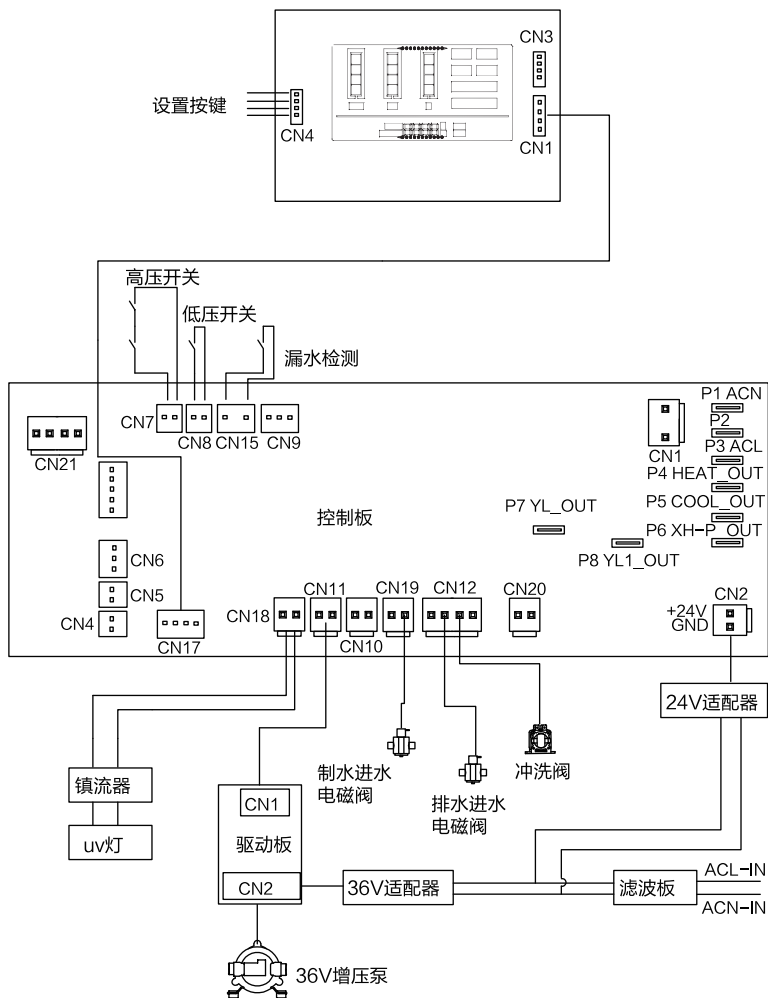

故障自检

△ 注意

以下为常见异常的判断与检查，若简单处理无法排除，请送维修网点或拨打客服热线进行咨询。请不要自行拆卸修理，以免发生危险或者对机器造成损害。

全国服务热线
400-830-8289

MC823-2

问题	原因	处理方法
接头位置漏水	水管端口是否连接牢固	重新正确连接
	漏水处零部件松动	重新拧紧松动的零部件
	漏水处的密封圈老化或损坏	更换密封圈
不出水	水源是否有水	等待供水
	进水阀是否打开	打开进水阀
	进水阀是否完全打开	将进水阀完全打开
出水量小	可能滤芯有堵塞	请切断水源，并与当地经销商服务网点联系
	供水软管是否有弯折	将管子复原
	自来水水压过低	等待水压正常，若长期水压过低则需增装增压阀

ZRO1528-800G

问题	原因	处理方法
不出水、流量小或缺水图标与E2故障码闪烁	滤芯堵塞或未及时更换	请切断水源、电源并与当地经销商服务网点联系。
	自来水水压过低	
在没打开净水龙头取水的情况下整机长时间（超过两小时）制水不停机	控制部件损坏	请切断水源、电源并与当地经销商服务网点联系。
不制水或漏水图标与E1故障码闪烁	漏水板保护或控制部件损坏	请切断水源、电源并与当地经销商服务网点联系。
整机不制水	1. 水源被关闭 2. 整机连续制水3小时 3. 进水电磁阀损坏	重新上电后若还是不制水请与当地经销商服务网点联系

环保清单

提示

环保清单中零部件包含不同产品型号的部件，具体以实物为准。

产品中有毒有害物质或元素的名称及含量

零部件名称	中国RoHS管控制物质或元素					
	铅(Pb)	汞(Hg)	镉(Cd)	六价铬(Cr(VI))	多溴联苯(PBBs)	多溴二苯醚(PBDEs)
外壳	○	○	○	○	○	○
电子组(器)件	X	○	○	○	○	○
过滤组件	○	○	○	○	○	○
无铅净水龙头	○	○	○	○	○	○
金属水龙头	X	○	○	○	○	○
塑料结构件	○	○	○	○	○	○
塑料水龙头	○	○	○	○	○	○
水泵	X	○	○	○	○	○
金属结构件	○	○	○	○	○	○
硅橡胶件	○	○	○	○	○	○
包装印刷件	○	○	○	○	○	○
接线帽	○	○	X	○	○	○
海绵不干胶条	○	○	○	○	○	○
过滤棉、防蒸汽棉、滤芯	○	○	○	○	○	○
水龙头组件	○	○	○	○	○	○
内外部塑料件总成	○	○	○	○	○	○
尼龙钉	○	○	○	○	○	○
尼龙扎带	○	○	○	○	○	○
五金件	○	○	○	○	○	○
UV杀菌模组	○	X	○	○	○	○
保温套管	○	○	○	○	○	○
包胶铁丝	X	○	○	○	○	○

零部件名称	中国RoHS管控物质或元素					
	铅(Pb)	汞(Hg)	镉(Cd)	六价铬 (Cr(VI))	多溴联苯 (PBBs)	多溴二苯醚 (PBDEs)
包装件	○	○	○	○	○	○
钢化玻璃面板	○	○	○	○	○	○
显示板	X	○	○	○	○	○
电源板	X	○	○	○	○	○
电源适配器	○	○	○	○	○	○
漏水保护检测板	○	○	○	○	○	○
电磁阀	○	○	○	○	○	○
水泵	○	○	X	○	○	○
连接线	○	○	○	○	○	○
水位传感器	○	○	○	○	○	○
微动开关	○	○	○	○	○	○
GPRS模块、按键板、 限温器	○	○	○	○	○	○
温度传感器	X	○	○	○	○	○
热罐	X	○	○	○	○	○
电源线	○	○	○	○	○	○
加热电器组件	○	○	○	○	○	○
电子冰胆	○	○	○	○	○	○
连接器	○	○	○	○	○	○
胶带、打包带、铝箔纸、 硅脂、双面胶、热熔胶	○	○	○	○	○	○

备注：

1. “○”表示中国RoHS管控物质或元素在该部件所有均质材料中的含量均在GB/T26572规定的限量要求以下；
2. “X”表示中国RoHS管控物质或元素至少在该部件的某一均质材料中的含量超GB/T26572规定的限量要求；
3. 以上清单中所包含零部件，依据不同产品型号略有不同具体以实物为准。



本产品说明书所述的正常情况下使用时的“环保使用期限”为10年，该期限引用自中国家用电器协会《关于家用电器环保使用期限的指导意见》。

保修须知

维修服务保证

产品如有故障，请与本公司当地经销服务网点或客户服务中心联系。

美的牌净饮水机实行整机保修一年，MC823-2设计使用寿命五年，ZRO1528-800G七年，具体使用寿命需参考具体使用情况和当地水质。

保修期的起始日期以产品发票日期为准。

下列情况之一者，不属于保修范围：

- 1.消费者使用、保管、维护不当造成损坏。
 - 2.非本公司指定维修部自行装拆修理而造成损坏。
 - 3.发票型号与维修产品型号不符或者有涂改。
 - 4.无有效发票。
 - 5.因不可抗力造成损坏。
 - 6.用本公司的非标配的赠品或附件所发生的质量事故，我司不负责任。
 - 7.属人为造成故障或使用不当造成故障不属于保修范围。
 - 8.请使用本公司提供的配件，PE管应使用随产品附带的新软管，旧软管组件不可重复使用。
 - 9.超出正常使用条件，强行使用本产品造成故障或者损坏的不属于保修范围。
- 不属于保修范围内的产品，本公司客户服务中心仍热情为您服务。



美的净水设备滤芯服务卡

购买机型：_____ 安装日期：_____

服务网点：_____ 安装人员签名：_____



Midea 400-830-8289
全国唯一服务热线 信誉保障 安装快捷 优质滤芯
健康饮水 用心传递

滤芯名称					
第一次保养 ____年__月 签名:	____支	____支	____支	____支	____支
第二次保养 ____年__月 签名:	____支	____支	____支	____支	____支
第三次保养 ____年__月 签名:	____支	____支	____支	____支	____支
第四次保养 ____年__月 签名:	____支	____支	____支	____支	____支
第五次保养 ____年__月 签名:	____支	____支	____支	____支	____支
第六次保养 ____年__月 签名:	____支	____支	____支	____支	____支



温馨提示

1. 建议更换周期：PP棉滤芯4-6个月，活性炭滤芯6-12个月，反渗透膜滤芯24-36个月，超滤膜滤芯18-24个月。
2. 超过1周不使用净水机，请提前关闭水源、电源，再次使用时先放水3-5分钟。
3. 为了您的饮水安全，请定期更换滤芯，滤芯的使用寿命为建议周期，实际情况根据水质差异有所不同。

美的净水设备滤芯服务卡

购买机型：_____ 安装日期：_____

服务网点：_____ 安装人员签名：_____



400-830-8289

全国统一服务热线 信息查询 安装维修 滤芯更换

健康饮水 用心传递

滤芯名称					
第一次保养 ____年__月 签名:	____支	____支	____支	____支	____支
第二次保养 ____年__月 签名:	____支	____支	____支	____支	____支
第三次保养 ____年__月 签名:	____支	____支	____支	____支	____支
第四次保养 ____年__月 签名:	____支	____支	____支	____支	____支
第五次保养 ____年__月 签名:	____支	____支	____支	____支	____支
第六次保养 ____年__月 签名:	____支	____支	____支	____支	____支



温馨提示

1. 建议更换周期：PP棉滤芯4-6个月，活性炭滤芯6-12个月，反渗透膜滤芯24-36个月，超滤膜滤芯18-24个月。
2. 超过1周不使用净水机，请提前关闭水源、电源，再次使用时先放水3-5分钟。
3. 为了您的饮水安全，请定期更换滤芯，滤芯的使用寿命为建议周期，实际情况根据水质差异有所不同。

美的净水设备滤芯服务卡

请安装人员填写该页内容,否则无法录单结算费用(必填)

用户档案情况

用户姓名: _____ 固定电话: _____ 手机: _____

通讯地址: _____

购买机型: _____ 生产批号: _____ 生产条码: _____

购买日期: _____ 年 _____ 月 _____ 日 安装日期: _____ 年 _____ 月 _____ 日

产品安装情况

供水方式: 自来水 井水 集中供水 其他

安装用户水压: _____ kg/cm² (公斤) 原水TDS值: _____ (RO机用户填写该项) 纯水TDS值: _____ (RO机用户填写该项)

安装位置: 橱下 台上 壁挂 阳台 卫生间
 水表间 其他

浓缩水排放方式: 排放到下水道 排放到储水桶 排放到卫生间
其他 _____

美的净水设备滤芯服务卡

为维护您的消费者权益，请根据实际情况在下列栏目中打“√”或填写相关内容。

用户监督栏

1.是否收费?	<input type="checkbox"/> 是	<input type="checkbox"/> 否	金额:	元
2.是否按预约时间准时上门?	<input type="checkbox"/> 是	<input type="checkbox"/> 否	超过时间:	小时
3.是否在您家吃饭、喝饮料、吸烟?	<input type="checkbox"/> 是	<input type="checkbox"/> 否		
4.服务态度:	<input type="checkbox"/> 很好	<input type="checkbox"/> 较好	<input type="checkbox"/> 一般	<input type="checkbox"/> 差 <input type="checkbox"/> 很差
5.安装配件使用情况:	<input type="checkbox"/> 客户自购	<input type="checkbox"/> 网点代购		
6.是否对设备进行了调试:	<input type="checkbox"/> 是	<input type="checkbox"/> 否		
7.是否在安装后对安装地点进行清洁:	<input type="checkbox"/> 是	<input type="checkbox"/> 否		
8.是否对您进行设备使用指导:	<input type="checkbox"/> 是	<input type="checkbox"/> 否		
9.您是否还有其他建议:				

备注:

- 1.本表若无美的服务网点名称盖章和用户亲自签名均无效。
- 2.安装初期(2-3天)纯水TDS值会逐渐变小(随原水不同,略有差异)。

售后签名/日期: _____

用户签名/日期: _____

产品执行标准:

GB 4706.1-2005

企业标准编号:

Q/MDQH 001 家用和类似用途反渗透净水机

Q/MDQH 002 家用和类似用途一般水质处理器机

注意

本资料上所有内容均经过认真核对，如有任何印刷错漏或内容上的误解，可向本公司咨询。产品若有技术改进，会编进新版手册中，恕不另行通知。产品外观、颜色如有改动，以实物为准。