

以换代修服务指南



服务内容 2021年1月1日后购买的美的生活家电，正常使用一年内出现性能故障，经授权服务商/电商客服鉴定属实，凭有效凭证直接换新机。

有效凭证 有效发票、电商产品签收记录、连锁超市购物小票、美云销用户销售单、以换代修金卡等可查实凭证。无以上有效凭证，按产品出厂日期延后6个月作为购买时间点，开始计算1年以换代修时间。

服务报单通道

服务热线：400-8899-315

报单系统	“美的生活电器” 微信公众号	美的美居APP	“美的服务” 微信公众号
报单路径	“以换代修”	我的 → 服务中心 → 维修服务	服务大厅 → “以换代修”



凡属下列情况之一的，不属于以换代修范围：

- 1、非性能故障：产品经由授权服务商检测无故障或不属于性能故障；
- 2、样机/赠品/优惠品：不享受以换代修服务权益，但可正常包修服务；
- 3、不当使用造成故障：因个人使用不当（包括但不限于误用、疏忽、滥用、事故）造成的产品损坏；
- 4、产品被拆卸过：产品被未授权服务商或个人拆卸过；
- 5、非家庭用户：本服务只针对个人及家庭用户，商用产品及工程类、团购礼品类产品不享受以换代修服务。

以换代修换新机原则：

- 1、换新机自签收之日起（凭系统换货记录）仍享受1年以换代修及正常三包服务；
- 2、以换代修优先更换同型号产品；
- 3、若无同型号产品则提供美的同价位段其他型号产品。

保修卡

相关信息（用户填写）	
用户姓名	常用电话
通讯地址	
产品型号	产品编号
购买店铺	购买日期
维修点	发票号码
维修记录	
故障内容	
处理详情	
维修单位名称	维修单位电话
维修日期	维修员签名

在购买本公司产品时，请立即填写此保修卡；请妥善保管保修卡，消费者不必将其寄回本公司；维修时请携带保修卡及有效发票正本。

服务承诺

产品如有故障，请与本公司当地经销服务网点或客户服务中心联系。

按国家“新三包法”规定，享受三包服务。工程类产品（如壁扇、吊扇、楼顶扇），整机包修一年，主电机包修三年；其他风扇产品整机包修一年，主电机包修十年。

属下列情况之一的，不享受三包服务，但可付费修理：

1. 消费者因使用、维护、保管不当造成损坏的；
2. 非承担三包修理者拆卸造成损坏的；
3. 无保修卡及有效发票的；
4. 保修卡与修理产品型号不符合或者涂改的；
5. 因不可抗力造成损坏的。

维修时请出示发票。

保修期的起始日期以产品发票日期为准。

超过保修期或不属于免费维修的产品，本公司维修中心仍竭诚为您服务。

型号：AAF12PX

广东美的环境电器制造有限公司

地址：广东省中山市东凤镇东阜路和穗工业园东区28号

邮编：528425 版本号：1.0

网址：www.midea.com 物料编码：16156000010846



使用说明书

蒸发式冷风扇



365天免费换新机

购买美的小家电365天内出现性能故障，凭发票等有效凭证可直接换新机

在线鉴定，送货上门

通过微信公众号、小程序及电商客服等渠道即可在线鉴定，符合权益即可足不出户享受换新机

世界五百强实力保障 领导企业惠民承诺
真正国民大品牌 敢对用户真负责

产品详细使用说明，请扫描机身二维码查阅电子说明书。

产品简介

⚠ 注意

· 说明书图片仅供参考，具体以包装箱内实物为准。

部件名称

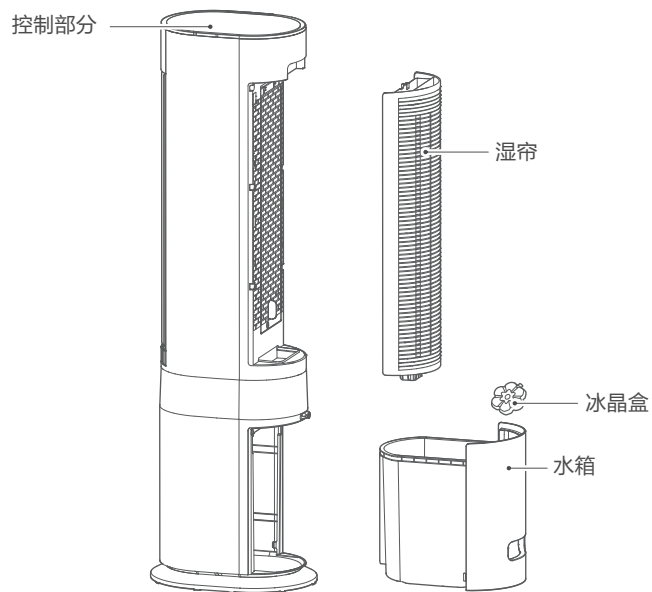

使用说明

机身操作说明



操作面板



显示面板

按键	功能说明
	单击 开/待机，产品启动或停止。长按 ，WIFI指示灯 闪亮，可根据配网卡指引连接WIFI。
 清凉风	开机状态下按，可开启或关闭清凉风。干燥或炎热天气，开启清凉风功能，体验效果更佳。
 风速	触控此键切换风速（备注：正常风按1-2-3-...-6-1档循环；睡眠风按1-2-3-1档循环；宝宝风按1-2-1档循环）。
 摆风	触控摆风键，可开启或停止摆风。
 风类	可在三种风类中选择：正常风（6档）、睡眠风（3档，睡眠风指示灯点亮）、宝宝风（2档，宝宝风指示灯点亮）。
 定时	开机状态下，按此键，显示屏闪烁，可通过“”设定时间，设定后闪烁3次，即定时完毕。待机状态下，按此键，显示屏闪烁，可通过“”设定时间，设定后闪烁3次，即预约完毕。
	长亮，WIFI已连接； 闪亮，WIFI未连接/连接中。
	清凉风模式下，该指示灯亮。
	长按“”风类键，开启风随温变模式，该指示灯亮，可根据环境温度的变化智能自动调控风力大小。
… 负离子 …	开机默认开启负离子模式； 负离子模式下，该指示灯亮。
	睡眠风模式下该指示灯亮。 启动睡眠风功能，风扇按程序自动调整档位循环，有3个档位，可以通过按风速键调整睡眠风档位大小。
	显示风速档位或定时时间，风随温变模式下显示温度（风随温变模式下设置定时，循环显示温度和定时时间）。
	宝宝风模式下该指示灯亮。

遥控器按键说明

⚠ 注意

- 遥控器在产品正面5米内，偏离角度在30度范围内正常使用。
- 电池中含有许多重金属和酸碱等物质，威胁人类健康；废旧电池应分类回收。

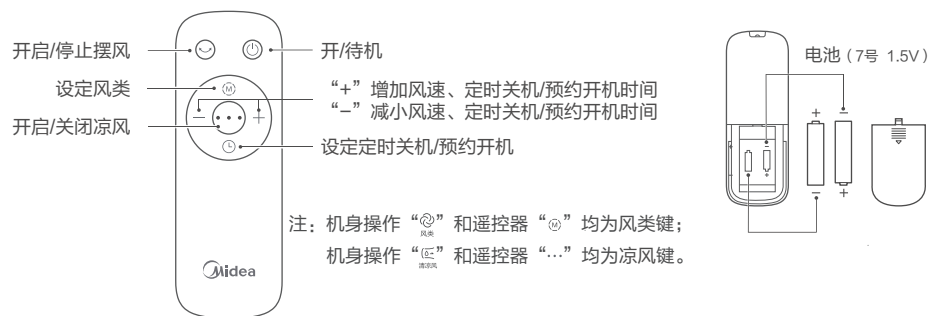

水箱加水及拆洗指引

⚠ 注意

- 为了确保产品性能，请使用纯净水。
- 闲置时请及时清理水箱底部积水。
- 加水和清洁时，请拔掉电源插头。
- 开机前，需确保水泵模块固定到位，随意放置水泵模块可导致产品加湿异常。
- 加水方式：分离水泵模块，完全抽出水箱，加水或清洁水箱。

1 将水箱扣拨开至水平状态

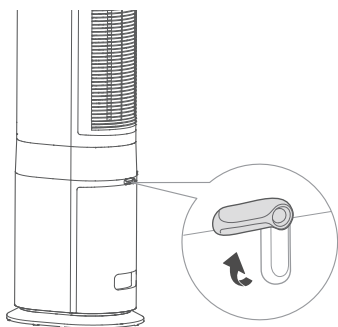

2 将水箱缓慢抽出，如图示状态

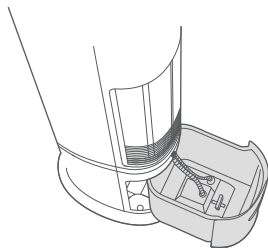

3 用手旋开旋钮（逆时针90度）分离水箱与水泵模块（含水管）

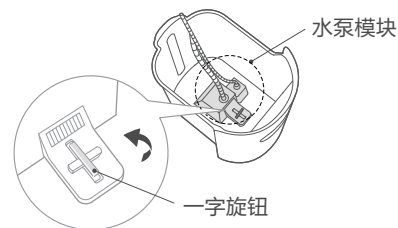

4 将水箱完全拉出后，进行清洁、加水

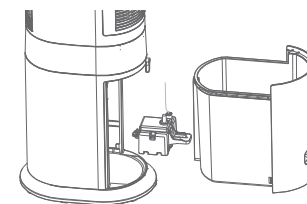

5 取下滤网，清洁水泵图示位置
(建议3个月清洗一次，以延长使用寿命。)

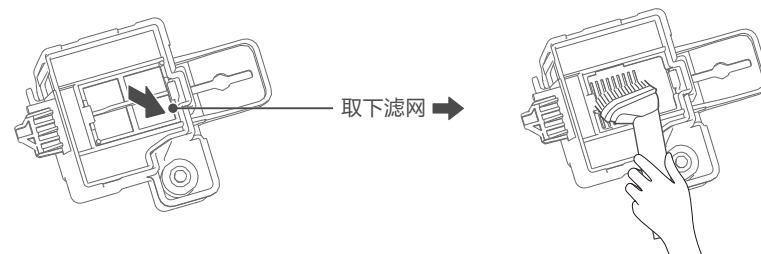

6 加水或水箱清洁完成后，将水泵模块装入水箱，前端卡勾插入水箱卡槽、一字旋钮顺时针旋转90°，扣合至如图所示状态

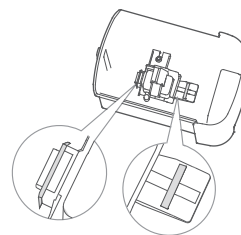

7 缓慢推入水箱，拨动水箱扣锁住水箱

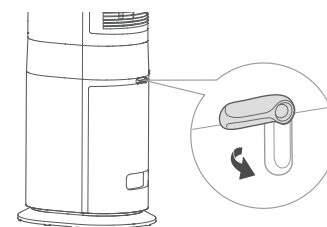

冰晶盒使用

⚠ 注意

- ① 冰晶盒可重复冷冻、循环使用；也可以根据气温高低选择不使用。
- ② 请勿打开冰晶盒盖，防止破损漏液。
- ③ 由儿童使用或靠近时尤其需要密切注意，请勿食用。
- ④ 冰晶盒材质为环保材料，无毒无害，可放心放置冰箱冷冻。
- ⑤ 冰冻冰晶盒放水箱使用，开启清凉风后，出风口温度下降。
- ⑥ 冰晶盒冷冻可以用冰块替代，同样有降温效果。
- ⑦ 加水时，应控制水箱的水位不可超过“最大”（最高）指示刻度，若水位低于“最小”（最低）指示刻度，请及时加水。

1 从包装箱取出冰晶盒放入冰箱冷冻3小时以上。

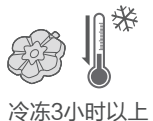

2 从机器下方抽出水箱，并将冷冻后的冰晶盒放入水箱中，加水不可超过“最大”（最高）指示刻度。

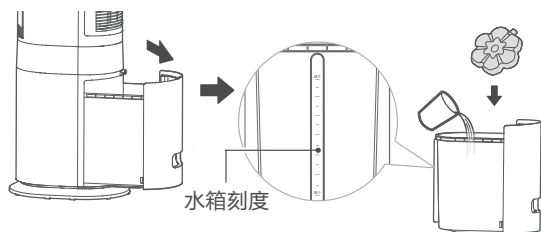

3 冰晶盒可重复冷冻、循环使用；也可根据气温高低选择不使用。



清洁保养

⚠ 注意

- 对本产品清洁前，必须先断电源。关机两分钟后，再进行清洁。
- 不要使用任何会损坏表面的研磨工具和溶剂清洁本产品，可用洗洁精清洗，并及时用干布抹净。
- 禁止用水直接冲洗机身，可拆卸部件（湿帘组件）可用软毛刷清洗，清洗晾干后再进行安装。
- 禁止拆开产品进行改造。建议定期对本产品进行检查和清洁，以延长其使用寿命。

湿帘组件拆装指引

1 取下湿帘支架

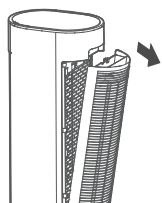

2 先旋开底部的扳扣，再取湿帘

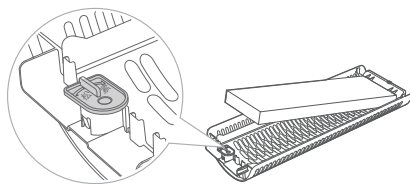

3 取出湿帘和防尘网清洗

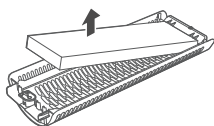

4 安装湿帘支架

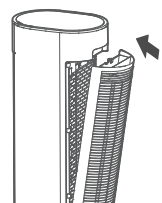

5

换水

停止清凉风功能2分钟后，待管道及湿帘上的水回流到水箱后方可抽拉水箱进行换水操作

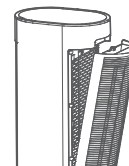

停止清凉风功能2分钟

环保清单

部件名称	有害物质					
	铅 (Pb)	汞 (Hg)	镉 (Cd)	六价铬 (Cr(VI))	多溴联苯 (PBB)	多溴二苯醚 (PBDE)
风轮组件	○	○	○	○	○	○
外壳组件	○	○	○	○	○	○
电源线	×	○	○	○	○	○
电器组件	○	○	×	○	○	○
遥控器	×	○	×	○	○	○
电机组件	○	○	○	○	○	○
水泵组件	○	○	○	○	○	○
电路板组件	×	○	×	○	○	○
冰晶盒	○	○	○	○	○	○

本表格依据SJ/T 11364的规定编制

“○”表示中国RoHS管控物质或元素在该部件所有均质材料中的含量均在GB/T 26572规定的限量要求以下；

“×”表示中国RoHS管控物质或元素至少在该部件的某一均质材料中的含量超出GB/T 26572规定的限量要求。

安全警示

安全注意事项

- 产品未完成安装，请勿接通电源。移动产品时，请切断电源。
- 拆下防护外壳前必须确保产品与电源断开。
- 请勿用湿手插拔电源插头，避免触电的危险。
- 产品运转时，切勿将手指、尖锐物等伸入进风口。
- 严禁有易燃易爆性气体的环境使用。
- 避免在阳光直射的环境使用。
- 婴儿、老人不宜长时间直接吹强风。
- 请勿将出风口贴近墙壁、窗帘等实物，以免影响送风效果。
- 请勿将产品放于倾斜地面，避免翻倒。
- 清水箱加水后，放置或移动本机时不要倾斜或碰撞，要移动机体时，请慢慢搬动，以免水溢出。
- 夏天水箱中的水易变质产生异味，请注意换水；开启本机凉风，附带有加湿空气效果。冬天可以使用本机凉风功能加湿空气，若室内温度低于零度，禁止使用凉风功能。
- 产品收纳（收藏）前，应注意保证湿帘已经完全干燥，避免长时间存储后滋生霉菌，影响健康。
- 若本机不慎进水，则应立即拔掉插头，等24小时晾干后方可开机。
- 对于风湿患者，建议不要长期使用凉风功能。
- 请使用符合安全规范标准的排插，禁止使用劣质排插转接本产品。
- 禁止将产品与炉具等加热器具放置太近。
- 本产品与其他产品放置的最佳距离为30cm以上。

⚠ 可能造成轻伤或者财产损失的事项

- 人离开机器时或机器在不使用状态下，要关掉电源及拔掉电源插头，以免电路出现故障发生意外。
- 使用前，请先检查所用电压是否与产品标识的电压相同。
- 使用前需要先检查电源线以及插头是否破损。如果电源线损坏，为了避免危险，必须由制造商、其维修部或类似部门的专业人员更换。

产品执行标准：

执行标准：GB 4706.1、GB 4706.27、GB 4343.1、GB 17625.1、GB4706.48

6