

< X

美的吸油烟机



CXW-140-DL7

产品简介



配件清单

温馨提示

免费安装（除标配外的辅材另外收费）



排烟管 X1
(含铝箔胶带)



止回阀 X1



机体挂板 X1



止回阀密封圈 X1



油杯 X2



装饰罩挂板 X1



限位块 X1



塑料膨胀管 X7



ST5 × 45 十字
槽扁圆头螺钉 X1



ST4.2 × 16
自攻螺钉 X4



M5 × 16 自
攻锁紧螺钉 X1



M5 × 50 十字
槽沉头木螺钉 X6



ST4.2 × 9.5
自攻螺钉 X2



ST2.9 × 9.5
自攻螺钉 X2

操作界面



产品参数

产品型号	CXW-140-DL7
使用电源	220V~/50Hz
风机数	单风机
最大照明功率 (W)	12V= /4W × 1
额定功率 (W)	144
爆炒功率 (W)	260
排烟管外径 (mm)	φ 195
电机输入功率 (W)	140
风量 (m ³ /min)	18
风压 (Pa)	350
净重 (kg)	29.5
最大静压 (Pa)	650
噪声【dB(A)】	66
关机功率 (W)	N/A
待机功率 (W)	≤2.0
能效等级	一级
全压效率 (%)	≥30
气味降低度 (%)	≥96
油脂分离度 (%)	≥85
机体尺寸 长x宽x高 (mm)	897 × 385 × 821

注意事项

- 噪声：为A计权声功率级
- 风量、风压、最大静压：实测值与明示值的允差不应超过明示值的-10%
- 净重：指吸油烟机自身重量加上与吸油烟机安装、使用有关的附件，包括挂板、止回阀、排烟管、螺钉等
- 随烟感功能：运行随烟感功能时，风量可达23m³/min，最大静压可达900Pa

电器原理图

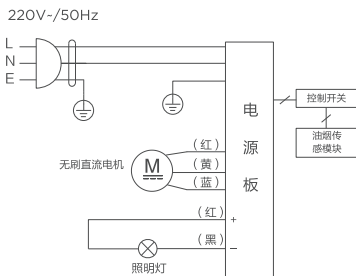

外形尺寸示意图

单位：mm

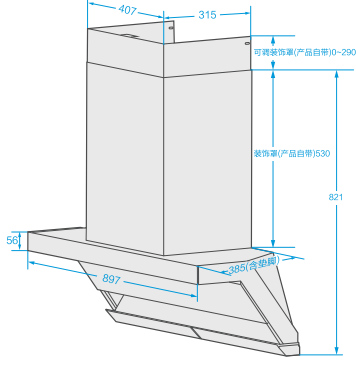

安装指引

注意事项

- 吸油烟机安装后，应保持左右水平
- 吸油烟机周围应避免门窗过多、空气对流过大，否则会影响吸烟效果
- 排烟管要求：
 1. 排烟管出口到机体的距离不宜过长
 2. 转弯半径尽可能大，且少转弯，以免空气阻力太大，影响排烟效果
 3. 排烟管伸出户外或通进公共烟道，接口处要严密，以免户外或烟道废气回流，不允许将废气排到热的烟道中
 4. 如果烟管长度过长，需将过长的烟管恢复至收缩状态并用胶带缠绕固定
 5. 本产品排烟管内径为190mm，面积为255cm²，如果外接的公共烟道止回阀（或外接管/外接孔）在开启状态下排风面积太小，会影响使用效果，其中双阀片止回阀（或外接管/外接孔）内径应不小于160mm，单阀片止回阀排风面积应不小于201cm²，且应保证公共烟道通畅
 6. 当侧吸油烟机箱体顶部或者欧式烟机导流板上方配有橱柜时，为避免吸油烟机与橱柜干涉，橱柜需与吸油烟机顶部预留30mm以上间隙；若机器顶部装配有WiFi模块，橱柜需与吸油烟机顶部预留60mm以上间隙

1 确定位置（单位：mm）

吸油烟机应水平安装于灶具上方，安装示意图如下：

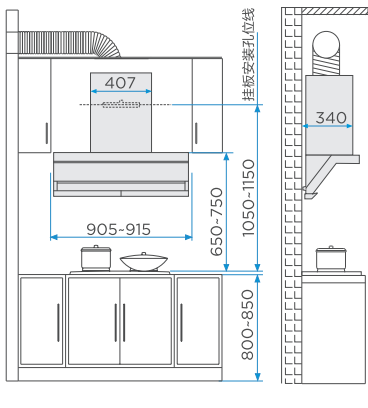

烟机整机中心线

吊顶处排烟管开孔尺寸示意图

2 安装挂板（单位：mm）

装饰罩挂板按照实际需要选择安装。

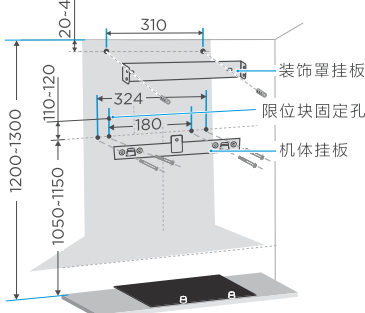

按图示在墙壁相应位置转出5个直径为10mm，深度为50-60mm的孔，其中上侧的单独孔用来固定限位块。将塑料膨胀管压入孔内，再用随机配备的M5*50沉头螺钉将机体挂板可靠固定。

3 安装止回阀组件

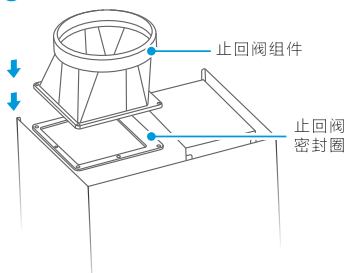

将止回阀组件连同止回阀密封圈安装在出风口位置，用随机配备的4个ST4.2 × 16的螺钉紧固，检查并确保阀片转动灵活。

4 安装机器和限位块

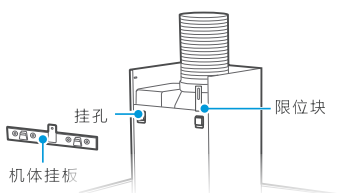

将机体后部的挂孔对准机体挂板的挂钩，从上往下挂入确认机体安装水平和牢固，再将随机所附的M5 × 16螺钉装入机体挂板顶部螺钉孔内，将限位块顶住烟机，并用M5*45扁圆头螺钉将限位块可靠固定，防止机器意外脱落。

5 安装排烟管

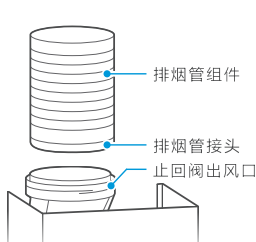

将排烟管一端插入止回阀凹槽内，用随机配送的ST2.9 × 9.5自攻螺钉将排烟管固定在止回阀中，再用排烟管上的铝箔胶带缠绕在止回阀与排烟管的安装接头处。再将排烟管的另一端引至室外或者公共烟道中。

注：如果排烟管与公共烟道不匹配，可向售后部门申购排烟管变径接头进行转换。

若烟管长度过长，需将过长的烟管恢复至收缩状态并用胶带缠绕固定。

6 安装装饰罩

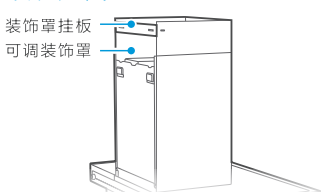

根据可调装饰罩所需安装高度，在墙壁相应位置钻出2个直径为8mm、深度为50mm的孔，将膨胀管压入孔内，再用随机配备的2颗M5 × 50沉头木螺钉将装饰罩挂板可靠固定。将可调装饰罩调至对应高度，并用随机配备的ST4.2 × 9.5自攻螺钉紧固在挂板上。

7 安装油杯

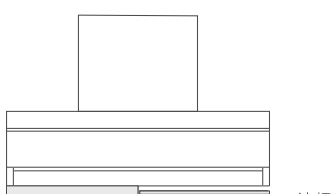

双手握住油杯底部两端，将左右两个油杯分别水平插入油杯支架卡槽中，并沿油杯支架向后推到限位处即可。

安装要求

- 此吸油烟机为外排式吸油烟机，吸油烟机排出的气体不应排到用于排出燃烧燃气或其他燃料的烟雾使用的热烟道中。
- 严禁擅自改装本产品。电源软线不得自行更换和改制。
- 请勿将吸油烟机安装在易燃材质的墙面上。
请勿将吸油烟机安装在使用固体燃料的炉具的上部。
- 在墙壁上钻孔时应避开墙内埋设的电线，以免引起触电危险。
- 吸油烟机应使用专用电源插座，并且专用电源插座应有可靠接地。
- 安装吸油烟机的墙壁要有足够支撑强度，中空墙壁的中空板实心层应大于30mm，混凝土墙壁可直接打安装孔。整机必须牢固安装在墙壁上。
- 吸油烟机可能有非常锋利的边，在移动吸油烟机进行安装或者清理时，请佩戴防护手套。
- 如果您的厨房正处于装潢状态，请勿将吸油烟机暴露在外，因为建筑材料、灰尘、油漆、涂料以及它们挥发的气体会使吸油烟机表面产生腐蚀和失去光泽，请在装潢完毕后安装吸油烟机。
- 安装后吸油烟机电源线不能搭在装饰罩上，以免损坏电源线。

快速入门

手动开关机

a | 轻触  进入常速运行状态。





b | 常速运行状态下，再轻触 。
轻触1次，延时3分钟关机，继续除烟；
轻触2次，立即关机。







快速入门

手势开关机

a | 轻触  键，手势灯亮，表示开启；
再次轻触  键可关闭功能。



b | 手掌从左边  划到右边 ，或从右边  划到左边 ，开启 / 关闭烟机。

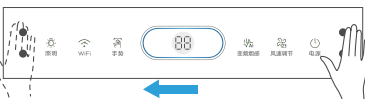



• | 温馨提示

手势灯亮，手势控制功能有效。

使用技巧

照明

- a | 轻触  切换开灯和关灯；
长按3秒  调节灯光的亮度。

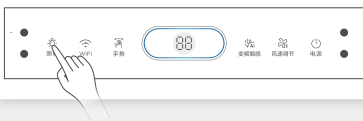

使用技巧

WiFi

- a | 长按3秒  进入WiFi配网，配网过程中再次轻触  退出WiFi配网。



使用技巧

变频烟感

- a | 轻触  开启/关闭变频烟感功能。



温馨提示

智联烟感的作用：风量档位随油烟的大小自动调整，烟大档位就大，烟小档位就小，档位可以从01-08多档变化。

使用技巧

风速调节

- a | 轻触  风速调节1, 2, 3档风速。

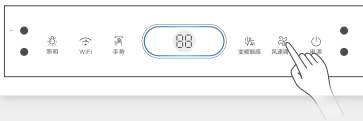

清洁保养

油杯清洁

a | 取出油杯

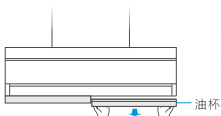

双手水平抽出油杯，分别倒掉两个油杯的积油。

b | 清洗油杯



清洗油杯并擦拭干净。

c | 装回油杯

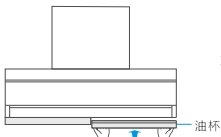

双手水平，装回油杯。

• | 温馨提示

请定期倾倒油杯里面的积油，否则可能外溢滴落灶台。

清洁保养

—— 冷凝板清洁 ——

a | 拔掉电源



拔掉电源插头。

b | 打开冷凝板

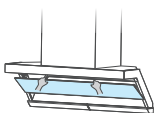

双手用力向外打开
冷凝板并取出。

c | 清洁冷凝板及内部

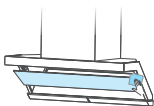

冷凝板打开后，对冷凝
板及内部进行清洁。

d | 安装冷凝板

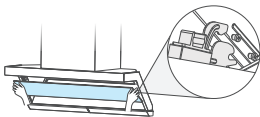

双手扶住冷凝板两
侧，将冷凝板插入
卡销，向上扣合。

e | 拔掉电源



清洁完成后，插上电源插头。

• 温馨提示

- 建议每半个月清洗一次滤网，最长不超过一个月。
- 如需深度清洁烟机，请联系我司专业人员。
服务热线：400-8899-315

联网指引

—— 美的美居配网 ——

a | 下载安装美的美居



扫描上方二维码或在应用市场搜索“美的美居”下载并安装App。

b | 注册登录

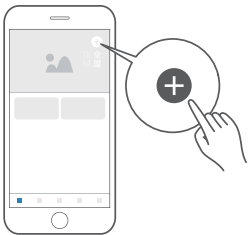

在App主界面，点击“+”按钮，根据向导完成帐号注册登录。

c | 添加设备



c | 设备联网



根据App向导提示，为设备连接网络；若联网失败，请参考App页面提示进行操作。

• 注意事项

- 为产品联网时，请确保手机尽量接近本产品。
- 根据App提示，如果您的产品仅支持2.4GHz Wi-Fi通信，选择当前家庭Wi-Fi网络时，请注意选择2.4GHz网络。
- 路由器Wi-Fi名称不建议含有中文或特殊字符（包括标点符号，空格等）。
- 建议同一路由器下连接设备数不超过10个，避免因信号不稳定对联网造成影响。
- 若路由器或Wi-Fi名称密码更改，需重复以上过程重新联网。
- 随着产品技术更新，美的美居App内容可能会有所变更，实际以美的美居App内展示向导为准。

常见问题

故障处理

照明灯不亮，风机不转

可能的原因：

- 1.电源插头未插入电源插座
- 2.电源插座无电
- 3.烟机电路故障

应对的方法：

- 1.插好电源插头
- 2.请专业人员检查电源
- 3.拨打全国服务热线

照明灯亮，风机不转

可能的原因：

- 1.烟机电路故障或电机故障

应对的方法：

- 1.拨打全国服务热线

照明灯不亮，风机转

可能的原因：

- 1.照明灯组件损坏
- 2.灯连接线未接好或损坏

应对的方法：

- 1.拨打全国服务热线
- 2.拨打全国服务热线

噪音大

可能的原因：

- 1.排烟管安装松脱或多处拐弯，导致排气不顺畅
- 2.清洁烟机后，未能将叶轮、蜗壳等零件安装牢固

应对的方法：

- 1.重新正确安装排烟管
- 2.确保安装牢固

排烟效果差

可能的原因：

- 1.排烟管安装松脱或多处拐弯，导致排气不顺畅
- 2.未调节至最高转速厨房空气流动大
- 3.机器内部长期未清洁

应对的方法：

- 1.重新正确安装排烟管
- 2.调节至最高转速避免开门开窗过多
- 3.启动清洁功能或请专业人员拆洗烟机

漏油

可能的原因：

- 1.油杯未安装
- 2.油杯已满
- 3.内部长期未清洁油路堵塞满

应对的方法：

- 1.按使用说明手册正确安装
- 2.及时清空油杯
- 3.启动清洁功能或请专业人员拆洗烟机

常见问题

包修政策

具体包修政策请在“美的服务”微信公众号上查询。