



本文件含有美的集团的保密信息，禁止任何人未经授权以任何形式使用（包括但不限于全译或部分的透露、复制、或散发）

A

A

B

B

技术要求:

- 1、封面封底印刷颜色为双色印刷；内页单色印刷
- 2、规格为A5(145mm*210mm)，20P，骑马钉装

C

C

D

D

						用户手册HC38 (华凌)(标准版)		6710029150
1	4	/	变更为生活 电器公司	杨在原	220308			80g双胶纸
标记	处数	分区	更改文件号	签名	日期	阶段标记	比例	广东美的生活电器制造有限公司
设计		白树豪	会签			REV. B	1:1	
认证			审批	舒春明		数量		
校对		乌喜荣	日期	2021-6-16		共 1 张	第 1 张	

WAHIN

使用安装说明书

食物垃圾处理器



微信扫描二维码，获取电子说明书

使用前请仔细阅读本手册，并妥善保管

目录

尊敬的用户：

我们秉承“质量第一、用户至上”的宗旨竭诚为您服务，如果您有什么建议或者意见请及时与我们联系（华凌客服电话：400-8899-800），我们将根据您的需要及时为您服务。

警告：安装使用前请仔细阅读本说明书，严格按本说明书指示正确安装、使用，避免因不当的安装、使用而造成事故。

注意：由于本公司产品外观结构不断改进，您所购买的产品可能与本说明书图示外观结构有所不同，请以实物为准。

安全说明	安全预防措施	01
	电气连接	02
安装说明	安装前准备	03
	产品示意图	04
	水槽法兰组件和安装	04
	洗碗机连接	05
	连接排水弯管	05
	连接处理器到水槽法兰	06
	尺寸/典型安装	07
操作说明	操作说明	08
	有用提示	08
	维护和保养	09
故障排除贴士	问题与解决方法	10
服务指南	RoHS有害物质表	11
	维修服务规定	12
	售后服务	13
	保修卡	
	安装服务卡	

重要安全信息！请在使用前阅读所有说明！ 关于火灾、触电或人身伤害等风险的指导

警告！

使用电器产品时，应遵循基本的安全防范措施，包括以下内容：

安全防范措施

- 本电器产品只用于本用户指南所描述的使用目的。
- 在使用本电器产品前，请阅读所有说明。
- 如果电源软线损坏，为了避免危险，必须由地方政府或国家机构认可的专业技术人员更换。
- 当电器产品在儿童附近使用时，务必严密监督，以确保降低受伤危险。
- 不要把手指或手伸入垃圾处理器中。
- 在试图清理处理器中的阻塞物或异物时，必须将连接到处理器的电器开关转到关闭位置。
- 如需松动垃圾处理器中的阻塞物，应使用长木构件，例如木勺、扫帚或拖把的把手。
- 如需取出垃圾处理器中的物质，使用长柄夹具或钳具。如果处理器采用电磁驱动，只能使用非磁性工具。
- 为了降低垃圾处理器排出物引起伤害危险，不得在处理器中放入以下物质：
 - 1) 蛤蜊壳或牡蛎壳；
 - 2) 腐蚀剂、排水管清洁剂或类似产品；
 - 3) 玻璃、瓷器或塑料等；
 - 4) 大块整骨；
 - 5) 金属，例如瓶盖、易拉罐、汤勺等；
 - 6) 热油或其它高温液体；
 - 7) 未碎裂的玉米苞叶。
- 当不需要操作垃圾处理器时，将水槽塞放置在合适位置，以降低异物掉入垃圾处理器中的危险。
- 这些电器用品专供家庭使用。请勿用于商业用途。
- 本电器产品必须由地方政府或国家机构认可的专业技术人员安装。当该电器安装后，请勿因任何原因而进行拆卸。本产品不包含任何用户可维修的零件。
- 本电器产品必须正确安装，以确保重置按钮容易使用。
- 本产品不适用于体力、感官或心智能力欠缺或缺乏经验和知识的人(包括儿童)使用，除非他们得到安全监护人员的监督或指导，可确保安全使用该电器。应监督儿童，以确保他们不会将本电器作为玩具玩耍。
- 确保该电器产品的安装经管理当局批准。
- 正确接地说明请参阅本手册的电气连接部分。
- 切勿在潮湿地点使用该设备(例如浴室或洗衣房)。
- 不要使用该设备处理硬质材料，例如玻璃和金属。
- 当使用工具疏通卡住的旋转刀片时，请务必关闭电器或拔掉电源线。

如何进行电气连接

如果不熟悉电力条件与操作程序，请委托合格电工操作。

危险：设备接地导线连接不正确可能导致触电危险。如果怀疑电器接地不恰当，应安排合格电工或维修人员仔细检查。当无法与插座连接时，不得不动与本电器一起供电的插头，必须由合格电工安装合适的插座。

对于配有接地线的型号，电器必须接地，具体参照《接地说明》。

当发生故障或电器损坏时，接地线提供最小电阻的电流路径，以降低触电危险性。该电器产品配有一根接地线，含设备接地导线与接地插头。插头必须插入根据当地法规和条例正确安装和接地的适当插座内。

电源线和连接线必须符合国家电气规范第422节和地方法规和条例。

将您的处理器直接连接到家用供电装置。

注意：您的处理器必须连接在有开关控制的电源上面！

电气连接安装

请将您的处理器连接到插座上，并可参照如下安装方式。

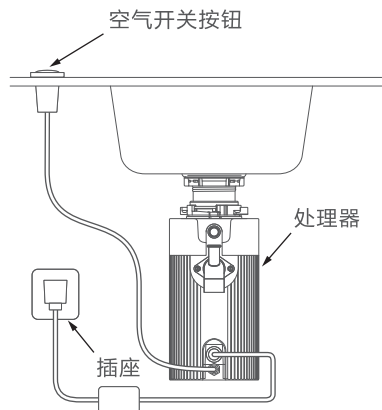

接地说明：该电器必须连接到永久金属固定接地端；或者连接到与电路系统相接的接线盒接地端上。

如果您家的电源未提供接地线，您应提供单独的接地线，用于连接到最近的可靠地面，并锁入接地线的接线盒内。

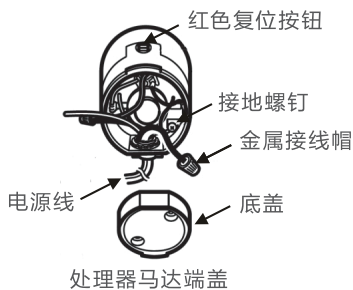

在安装处理器时，应保证保护器红色复位按钮及空气开关按钮或控制开关应是可触及的，并保证足够的空间避免保护器红色复位按钮出现误动作。

安装前准备

在您开始之前

完整、仔细阅读这些说明。

- 重要事项-须遵守所有的法规和条例。
- 安装人员注意-务必为用户提供这些说明。
- 用户注意-保留这些说明，以备日后参考。
- 技能水平-安装此设备须要基本的机械操作技能。
- 安装时间-大约1小时。
- 安装人员负责为您正确安装该设备。如果您是自行安装，请务必按照安装说明正确操作。

准备

1. 断开处理器的电源。
2. 拆下旧处理器或原水槽法兰漏水器组件。
3. 检查排水管路，如果脏物积聚现象严重，应进行清理。
4. 从水槽开口(顶部和底部)拆下旧密封材料和垫圈。

注:水槽顶部和底部均必须无任何材料，以防止泄漏。

您需要的工具

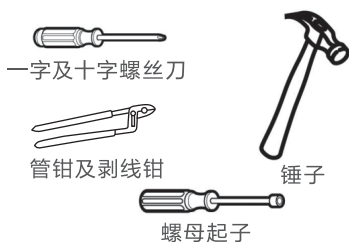

您可能需要其他材料:

- 钢冲头或木槌
- 凡士林油或液体肥皂
- 软管夹
- 洗碗机排水管接头
- 可调式管扳手
- 管道用油灰(用于铸铁水槽)
- 多管橡胶排水接头
- 金属接线帽
- 电缆接头
- 排水软管
- 生料带

如果您有任何疑问，请联系当地经销商或拨打我们的客户电话：400-8899-800!

产品示意图与水槽法兰安装

产品示意图

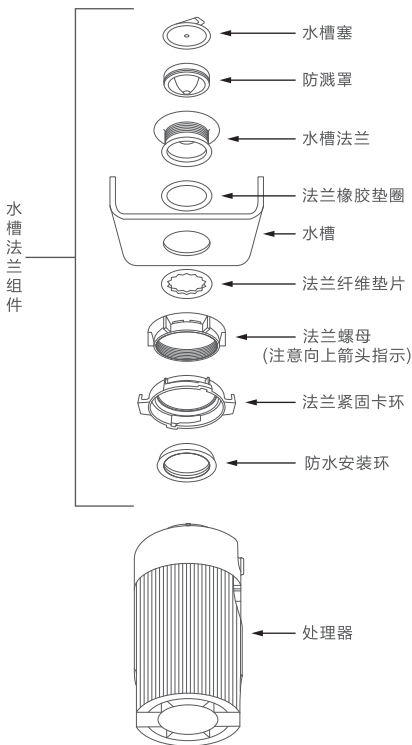

安装水槽法兰组件

正确的水槽法兰组件安装顺序

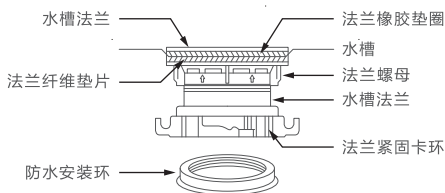

注:在安装时,请保证法兰紧固卡环转动顺利,防水安装环及法兰螺母方向正确,如安装不顺利,可涂抹少许洗涤剂或润滑剂在防水安装环上。

注意:请密切注意水槽法兰组件内各零件的安装顺序,这些零件已由工厂进行正确的装配。

- 通过将安装环转向左侧(顺时针)并拆下,从处理器上拆下水槽法兰组件。
- 朝水槽法兰顶端抬起法兰紧固卡环。拆下防水安装环及法兰紧固卡环。在您正式安装之前,您可能需要练习如何将法兰紧固卡环及防水安装环安装好。
- 从水槽法兰上拧下法兰螺母,并拆下法兰纤维垫片,只留下水槽法兰和法兰橡胶垫圈。
- 使用不锈钢水槽时,应使用法兰橡胶垫圈代替管道用油灰。一些铸件水槽仍可能需要使用油灰。
- 如果不使用油灰,清洁干净水槽开口,将法兰橡胶垫圈放在水槽开口上,将水槽法兰通过橡皮垫圈放入到水槽开口内,应避免法兰橡胶垫圈错位等问题,放好后,不得转动水槽法兰。
- 如果您使用油灰来代替法兰橡胶垫圈,应在水槽法兰下部周围构成一个圆环。将法兰插入到水槽开口内,用力按压,挤出多余的油灰。从水槽下方,去除多余的油灰,直至与水槽开口底部齐平为止。

- 在水槽下方,将法兰纤维垫片套在水槽法兰上,同时将法兰螺母拧在水槽上,注意法兰螺母箭头朝上。用手拧紧法兰螺母,直至水槽法兰无法继续拧动为止。此时您可能需要将水槽塞塞在水槽内,并在水槽内加一定的水,来检查水槽法兰密封性,确保无任何泄漏。



- 将法兰紧固卡环就位,安装好防水安装环(TOP面朝上),确保防水安装环内的凹槽与水槽法兰口缘相配到位,当防水安装环安装完成后,将法兰紧固卡环向下拉至防水安装环上,并使其可自由转动。



注意:如果您是替代一台已安装的美的牌同类型处理器,可以跳过此步骤!

洗碗机连接

如果您需要连接一台洗碗机排水管接到您的处理器上，可以遵照以下步骤。
如果洗碗机还未安装，可同处理器排水管一同由专业人士安装。

1. 敲出洗碗机连接管塞

使用钝器（钢冲头或木棒）敲出整个洗碗机连接管塞。当顶出的洗碗机连接管塞掉落到处理器中时，您可以事先取出，或者在垃圾处理处理器运转时将其磨碎。这不会以任何方式对处理器造成损害，但完全磨碎可能需要一些时间，需使用处理器工作几次之后。

- 注：1. 不要使用使用螺丝刀等锐利工具敲击洗碗机连接管塞；
2. 如果您忘记敲出洗碗机连接管塞，您的洗碗机可能会溢流。



2. 连接洗碗机排水管

使用卡箍将洗碗机排水管连接到洗碗机连接管上，如果您的洗碗机排水管尺寸与洗碗机连接管不同，您需要使用一个橡胶软管接头，该橡胶软管接头可以在外面购买到。

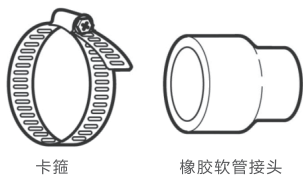

3. 排水管连接

连接排水管到处理器上。^{*}
确认所有管路都连接完好，无漏水。

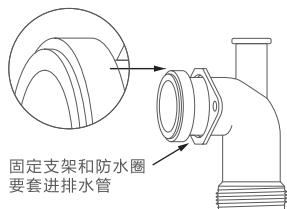
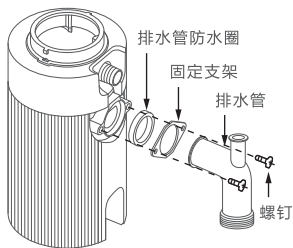

^{*}排水管安装需要由专业人员安装。
一些安装可能需要使用到排水软管（参照第9页示例）

连接处理器到水槽法兰

1. 连接水槽法兰

将处理器对准水槽法兰下方，同时将上粉碎腔凸起部分放入法兰紧固卡环安装槽内，将法兰紧固卡环向右旋转一定角度，使处理器可以获得支撑不掉落。

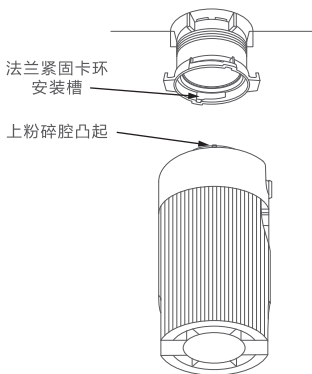

2. 与出水管对齐

转动法兰紧固卡环及处理器，直至处理器排水管与出水管对齐，如果您的出水管还未安装，请将处理器的排水管旋转至合适的位置。

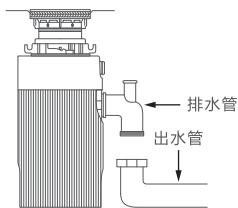

3. 锁定法兰紧固卡环

向右旋转法兰紧固卡环，直至锁紧为止。上粉碎腔凸起必须到达法兰紧固卡环安装槽的最左边，如果觉得很难打开搬动防水安装环，可在上粉碎腔凸起处加入少量的洗涤剂或润滑液体。

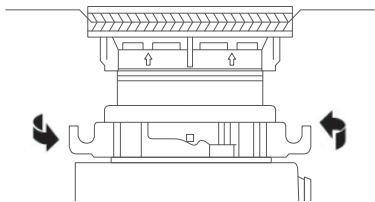

按图示方向锁紧法兰紧固卡环

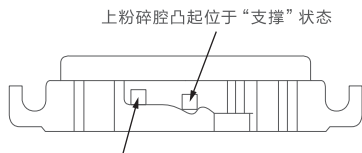

法兰紧固卡环锁紧示意图

4. 检查是否漏水

安装及首次使用24小时后，检查机器是否漏水。

注意：在安装过程中，请勿将您的头或身体部位放置在处理器下面！

系列机型的安装尺寸

- A:处理器高度;
 B:水槽法兰底部到排水管接口中心线距离;
 C:排水管接口中心线到排水管底部距离;
 D:处理器宽度;
 E:处理器中心线到排水管中心线距离。

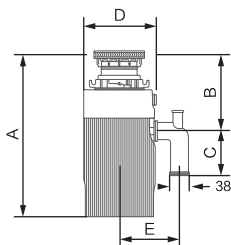

型号	尺寸	A	B	C	D	E
HC38		372	176	70	159	137

典型的安装方式

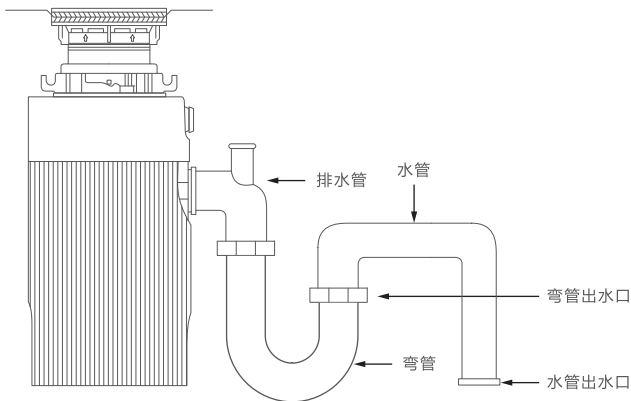

- 注:1.为了确保处理器正确运行, 从与排水管连接的弯管出水口中心到水槽距离必须在230-300mm之间。水管出水口低于弯管出水口的高度必须大于100mm。
 2.在安装排水系统过程中, 您可能会使用到排水弯管。

操作说明

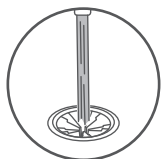

1. 打开冷水水龙头；



2. 打开处理器；



3. 将食物垃圾倒入水槽口；

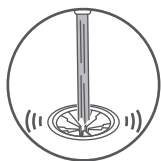

4. 运行处理器，直至仅能听到马达和水流声为止；



5. 研磨完成时关闭处理器；

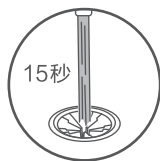

6. 关闭处理器15秒后，关闭水源。

有用的提示

您需要做以下操作……

- A. 在使用洗碗机之前，处理器必须确认为空，以确保洗碗机可以正常排水；
- B. 当您不使用处理器时，应将水槽塞放置在水槽法兰内，以防止器具及异物进入处理器内；
- C. 为了加快厨余废弃物处理过程，您需要将骨头、柚子皮、玉米棒等厨余废弃物切断成小块，这样更易研磨。在研磨时，处理器转速可能会降低，无需担心，该处理器在工作时转矩会逐渐增减(研磨功率)，这属于正常现象；
- D. 研磨柚子皮、橘子皮等会去除处理器的异味。

禁止您做以下操作……

- A. 不要放入大量的油脂或肥肉进入您的处理器，这可能堵塞您的处理器或排水管；
- B. 不要在处理器工作时使用热水，处理器不工作时，您可以使用热水；
- C. 不要立即放入大量纤维类厨余废弃物填满您的处理器，您可以在处理器工作时迅速稳定的放入这些纤维类厨余废弃物；
- D. 不要研磨大块骨头、玉米壳等高纤维厨余废弃物，以免堵塞排水管堵塞；
- E. 不要使用处理器研磨玻璃瓶、皮革、布料、生蚝壳等废弃物，以免损坏您的处理器；
- F. 不要在处理器还未工作完成时停止处理器，直至您只能听到水声及电机工作声；
- G. 不要担心处理器研磨系统会出现锈迹，这属于正常现象，这不会影响处理器的寿命及性能。

注:提醒您定期检查您的处理器及排水系统以避免因漏水而引起损失，我们将不会对因您的使用或安装不当引起的漏水损失负责！

维护和保养

本系列处理器为自清洁型，每次使用完成后都会自动清洗，但长时间的使用后，厨房废弃物颗粒可能会堆积在防溅罩和研磨腔内可能会引起异味，此时我们可以对处理器进行清理：

1. **关掉处理器电源；**
2. 使用抹布清理防溅罩及研磨腔；
3. 盖上处理器水槽塞，往水槽内注入半水槽以上的水；
4. 往水中加入半勺小苏打，然后运行处理器并拿开水槽塞来冲洗那些堆积的厨房废弃物颗粒。

备注：

- **绝对不能**向您的处理器内投入大量的碱液或化学清洁剂，这样可能会引起您的处理器严重生锈；
- 本系列处理器配备可拆卸防溅罩，便于更换及清洗，只需要将防溅罩拿起即可，如需更换，将防溅罩插入水槽法兰直到达到底部即可；
- 如您觉得清洗比较麻烦，也可以在处理器内放入一定量的柠檬或柚子皮等来清洗处理器。

在您致电售后服务之前.....

故障排除贴士

为您节省时间及金钱! 请先查看下述表格, 或许您能自行解决问题, 不需要致电我们售后部门!

安全事项: 在您进行检查之前, 请务必切断处理器电源!

警告!

在您按下保护器红色复位按钮之前, 完全切断电源——请参见上述安全事项。在处理器发生过堵转载时, 保护器会动作防止电机过载运行。此功能可保护您的处理器及家庭线路安全, 当过载发生时, 电机将自动停止工作。

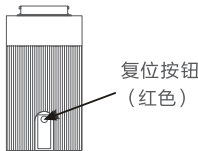
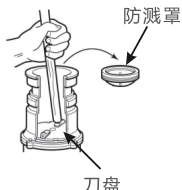
问题	可能的原因	如何解决
噪音大(不包括处理器在研磨骨头或果核发出的声音)	可能是您的金属餐具、瓶盖或其他异物掉入您的处理器	拆下防溅罩, 使用钳子将异物夹出后放入防溅罩
处理器无法启动	保护器复位按钮已动作 	拆下防溅罩, 使用长木棍检查刀盘及较刀是否总有转动, 如果能自由转动, 放好防溅罩, 检查保护器复位按钮是否动作, 保护器复位按钮为红色, 在排水管的相对面接近处理器底部的位置, 按下保护器复位按钮, 直至其发出声响并不再反弹。如保护器复位按钮未动作, 检查连接处理器的线路是否有短路或断路。检查电源开关、空气开关等。如接线或其他电气元件无损坏, 可能是您的机器内部出现问题, 需要维修或更换。
	刀盘无法转动 	如果您的处理器刀盘被卡住, 检查刀盘及研磨环之间是否有异物卡住, 使用长木棒转动刀盘直至异物已移开, 刀盘可自由转动。如无异物, 按照上述步骤进行检查保护器复位按钮、电源开关、空气开关等。
处理器漏水	如果漏水位置在顶部, 可能由以下原因引起: 1.水槽法兰未安装好; 2.未拧好法兰紧固卡环; 3.防水安装环破损。 如果漏水部位在排水管处, 漏水可能由排水管未正确安装引起。 如以上都无问题, 可能是您的机器内部出现问题。	

中国RoHS有害物质说明

零部件名称	有害物质					
	铅 (Pb)	汞 (Hg)	镉 (Cd)	六价铬 (Cr(VI))	多溴联苯 (PBB)	多溴二苯醚 (PBDE)
水槽塞组件	○	○	○	○	○	○
法兰组件	○	○	○	○	○	○
水槽法兰组件	○	○	○	○	○	○
上粉碎腔组件	○	○	○	○	○	○
下粉碎腔组件	○	○	○	○	○	○
铰刀盘组件	○	○	○	○	○	○
电机组件	○	○	○	○	○	○
底板/盖组件 (不含电源线)	○	○	○	○	○	○
手动复位保护器	○	○	○	○	○	○
外壳组件	○	○	○	○	○	○
排水组件(附件包)	○	○	○	○	○	○
电源线	X	○	○	○	○	○

备注：

- 1 本表格依据SJ/T 11364的规定编制。
- 2 ○：表示该有害物质在该部件所有均质材料中的含量均在GB/T 26572规定的限量要求以下。
- 3 X：表示该有害物质至少在该部件的某一均质材料中含量超出GB/T 26572规定的限量要求。
- 4 以上清单中所包含的部件依据不同产品型号略有不同。
- 5 本产品在正常使用情况下，环保使用期限为15年，建议使用一定年限后更换新机。

安全说明

安装说明

操作说明

故障排除贴士

服务指南

维修服务规定

注意

- 如发现本资料内容有变更，有任何疑问请及时与我们联系（华凌客服电话：400-8899-800）。
- 本产品只限于家用，非家用出现任何问题均属非规范性的操作行为，应由个人承担。
- 如您发现产品需要服务时，请直接联系当地特约服务网点或我司服务热线。
- 如来信，请留下您的联系电话，以便您能尽快得到回复。
- 为确保您的利益，请妥善保管有效的保修凭证以作保修之用。

免费安装政策

- 凡购买华凌食物垃圾处理器的用户凭有效票据可享受免费安装一次。
- **实行免费安装条件：**
能提供保修卡。
能提供商用发票或由税务机关签发的有效票据。
必须由华凌特约服务代理进行安装。
- **可协商收费的情况**
用户所购食物垃圾处理器如排水配管不够使用长度情况下，如果用户要求加长，则特约服务代理有义务为用户加长连接好，但加长部分的排水配管的有关费用应由用户承担。
机器搬拆移位需重新安装时可与服务代理协商收取费用。
- **实行收费情况**
没有保修卡。

华凌食物垃圾处理器严格遵照国家“三包”规定进行包修服务。

用户在正常使用产品的情况下，可为其提供相关免费维修服务：

- 凡购买华凌生产的食物垃圾处理器系列产品的用户均可享受我司提供的免费包修服务。
- **包修期限：（自开发票日起计算）**
食物垃圾处理器整机免费包修六年。
- **实行免费包修条件**
能提供保修卡。
能提供商用发票或由税务机关签发的有效票据。
必须在包修期内。

凡属下述情况之一的，不在保修范围内（实行收费服务）：

- 因用户使用不当，保管不善而损坏产品的；
- 非我司指定的服务代理人员维修造成产品损坏的；
- 没有保修卡和购机有效凭证的；
- 保修卡的产品型号、机身号码与所要维修的产品型号、机身号码不符的；
- 保修卡和购机发票涂改的；
- 由于电源电压不稳及超出正常范围（额定电压220-240 V），或电源线路安装不符合国家电气要求而造成产品损坏的；
- 由于不可抗拒的自然灾害造成产品损坏的；
- 超过保修期限的产品。

售后服务

产品自购买之日起保修期内非人为造成的故障，凭发票本公司给予免费维修服务。因使用不当、保修期外、保养不善而损坏者，我公司仍给予维修，但要收取一定的维修费。请用户不要撕去产品上的产品条码，以便维修人员核实记录。其它事项请参阅维修服务规定。

保修卡

相关信息(用户填写)			
用户姓名		常用电话	
维修点		产品编号	
产品型号		购买日期	
购买店铺		发票号码	
通讯地址			
邮政编码			

维修记录	
维修日期	
故障内容	
处理详情	
维修单位名称	
维修单位电话	
维修员签名	

维修电话：400-8899-800

- 在购买本公司产品时，请立即填写此保修卡
- 请妥善保管保修卡，消费者不必将其寄回本公司
- 维修时请携带保修卡及有效发票正本

广东美的生活电器制造有限公司

www.midea.com



广东美的生活电器制造有限公司

产品安装服务卡（结算联）

日期： 年 月 日

产品信息

产品名称及型号

产品购买日期

机身条码

服务单位信息

名称（盖章）

电话

安装人员签名

用户信息

用户姓名

联系电话

家庭住址

用户签名

华凌食物垃圾处理器质量监督卡

用户姓名	联系电话	邮政编码	保修卡号
通信地址			购买日期
购机商店	机身号码		安装日期
产品型号			安装单位
发票号码	生产日期		
使用环境			
服务质量检验			
1、有无按预约时间上门安装:		有口 无口 拖延__天	差 一般 好
2、机器安装位置是否恰当:		是口 否口	
3、您认为机器安装得牢固吗:		牢固口 不牢固口	
4、您认为连接电源线和排水管的走向美观合理吗:		是口 否口	
5、您认为整机运行良好吗:		是口 否口	
6、试机3-5分钟,您认为效果如何:		好口 一般口 不好口	
7、整机有无异常现象:		无口 有口	
8、安装人员有无向您讲解有关使用常识:		有口 无口	
9、安装人员的服务态度如何:		好口 一般口 不好口	
10、您认为有否收取不合理的费用:		无口 有口	
其它		用户其它意见: 用户签名:	

本表单您认真对照上述条款,检查我们工作人员的服务质量和产品质量之后,按您的意见填好,同时在方格内打上“√”标志,将此表填妥以后寄回我公司国内销售部,以享受更多的增值服务。



微信扫一扫，服务立马到

HC38

TEL 400-8899-800

广东美的生活电器制造有限公司

地址：广东省佛山市顺德区北滘镇三乐路19号

邮编：528311

网址：www.midea.com

本资料上所有内容均经过认真核对，如有任何印刷错漏或内容上的误解，可向本公司咨询。

注：产品若有技术改进，会编进新版手册中，恕不另行通知。产品外观、颜色如有改动，以实物为准。