



产品简介

△注意

- 强排机型必须安装机械防冻装置（随机器装箱），或由安装服务点免费配送。
- 燃气管接头、沐浴组件、波纹管或进水软管、遥控器组件为部分机型特有，请以产品包装实际配送为准。

部件展示

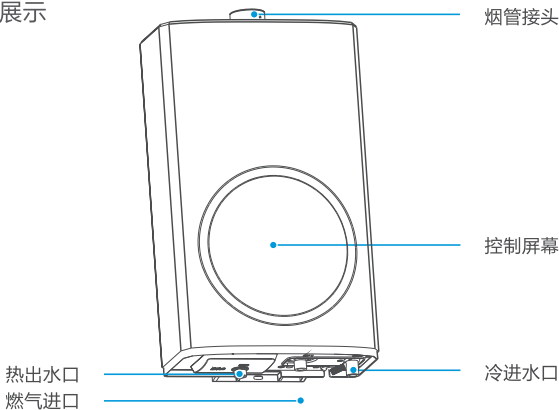

附件清单（以实际机型配置为准）

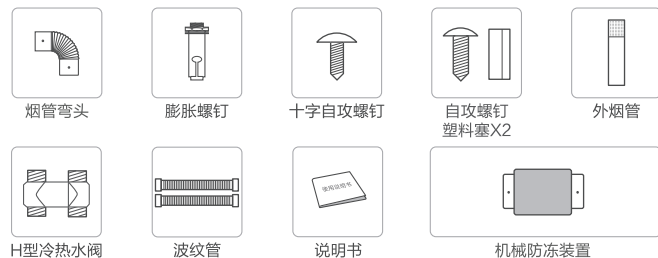

使用说明

首次使用

△注意

首次使用，燃气管内可能充有空气，如果热水器点不着火，请等10-20秒后再次启动，多次重复上述操作，直到点着火。

1 开机

接通电源后，按 键，启动机器；再次按一下可关机。

2 调节温度

按 / 键，调节温度。
按其他按键自动确认调节或无操作5秒后自动确认调节设置。

3 用热水

打开出水阀，即可使用热水。

操作界面

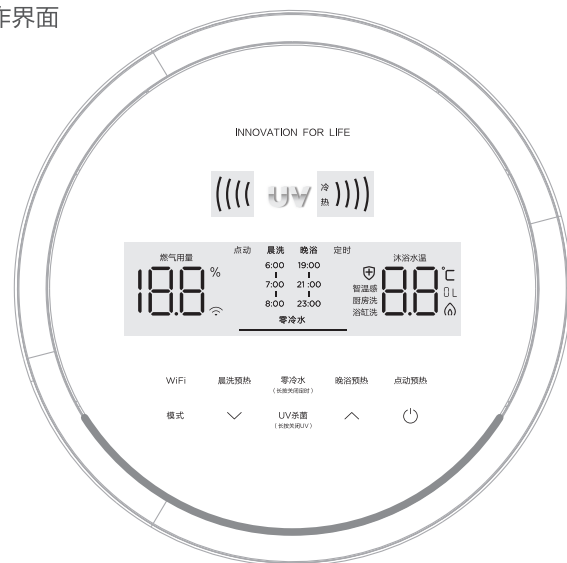

状态显示说明

图标显示	说明
	绿灯亮时正常使用；红灯亮时出现故障。且显示故障代码，用户可对照代码表进行处理。
	显示板接收到火焰信号时，火焰动态显示，圆弧灯光亮起。
	常亮表示使用热水杀菌功能，两侧的信号灯相应依次亮起，屏幕上有相应设置热水温度显示。
	常亮表示使用冷水杀菌功能，两侧的信号灯相应依次亮起，屏幕上温度位置显示两条横杆。
	常亮表示晨洗预热启动。
	常亮表示晚浴预热启动。

一键温度设置

模式选择：按 **模式** 键，可一键快速选择不同的模式。

温度模式	温度	状态说明
智温感	变化	机器将根据气温变化自动调节出水温度
厨房洗	38℃	适合厨房用水的温度

按 **模式** 键，可进入浴缸洗模式，浴缸洗图标亮起，进行浴缸注水升数调节。浴缸模式完成后，蜂鸣器鸣叫，提醒用户关水。

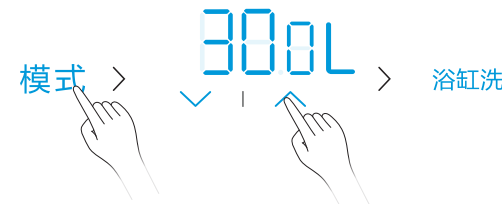

UV杀菌

单击 **UV杀菌** 键，可以切换UV杀菌模式。**热**图标亮起，表示热水杀菌；**冷**图标亮起，表示常温水杀菌，此时不烧热水。长按 **UV杀菌** 键，可关闭UV杀菌模式。



快速入门指南

家用供热水燃气快速热水器



微信扫描二维码，获取电子说明书

使用前请仔细阅读本手册，并妥善保管



微信扫一扫，服务立马到

JSQ30-UV8 (产品尺寸:595x355x183mm)

TEL 400-8899-315

广东美的厨卫电器制造有限公司
地址: 佛山市顺德区北滘镇广教社区居民委员会广东路68号1号厂房三楼
邮编: 528311
网址: www.midea.com
版本号: 202008A版
物料编码: 16151100002143

本资料上所有内容均经过认真核对,如有任何印刷错漏或内容上的误解,可向本公司咨询。
注: 产品若有技术改进,会编进新版手册中,恕不另行通知。产品外观、颜色如有改动,以实物为准。

美的美居APP配网

长按 **WiFi** 键3秒, 听到“滴”响一声松手, 此时Wi-Fi图标闪烁, 设备进入美的美居APP热点配网状态。

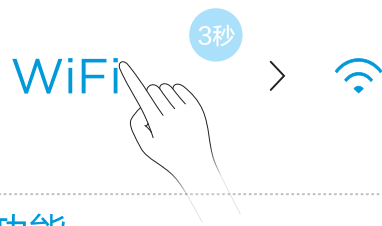

零冷水功能

零冷水

1 短按 **零冷水** 键, 零冷水启动。再次短按 **零冷水** 键, 退出零冷水。



2 设置完成后待2~3分钟后, 打开水龙头(热水端)或花洒(热水端), 几秒内即可出热水。



点动零冷水

1 点动零冷水功能为默认开启, 单击可退出点动循环模式。



2 在用水端开关水龙头(热水端)或花洒(热水端), 在5S内完成启停2次, 热水器启动 **零冷水**。

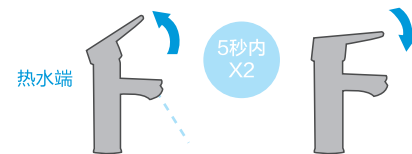

3 待2~3分钟后, 热水器提示“叮咚”“叮咚”两声, 预热完成。(个别用户首次使用时, 预热时间比较长, 当再次使用时, 系统会自动进行优化, 时间较短)

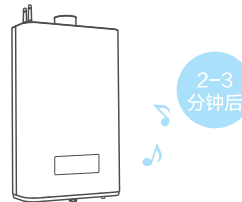

4 打开水龙头(热水端)或花洒(热水端), 几秒内即可出热水。



晨洗晚浴零冷水

1 单击 **晨洗预热** 键, 选择早晨的预热时间段;
2 单击 **晚浴预热** 键, 选择晚上的预热时间段;



晨洗	晚浴
6:00	19:00
7:00	21:00
8:00	23:00
零冷水	

3 在预热时间内, 打开水龙头(热水端)或花洒(热水端), 几秒内即可出热水。



定时零冷水

1 设备配网成功后, 进入操作界面设置定时启动时间段, 保存并退出, 定时循环启动, 显示屏幕的指示图标亮, 否则不亮。

点动
零冷水
定时

2 在预约时间内, 打开水龙头(热水端)或花洒(热水端), 几秒内即可出热水。



3 在开机状态下, 长按零冷水键, 机器所有定时零冷水全部取消。



点动
零冷水
定时

尺寸：
100×140mm±3，
风琴折，5折页
105g哑粉纸 双色