



产品简介

△注意

- 强排机型必须安装机械防冻装置（随机器装箱），或由安装服务点免费配送。
- 燃气管接头、沐浴组件、波纹管或进水软管、遥控器组件为部分机型特有，请以产品包装实际配送为准。

部件展示

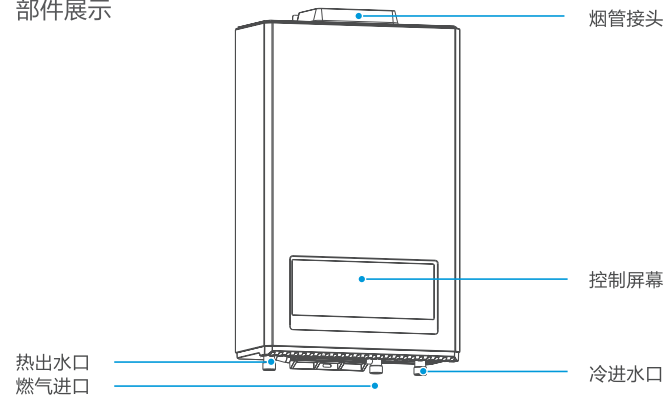

附件清单

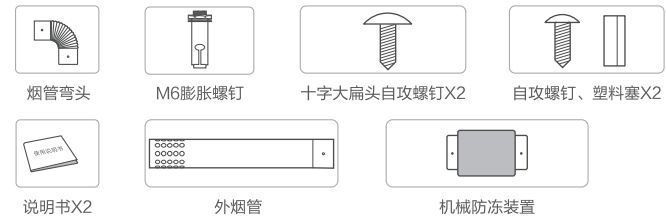

使用说明

首次使用

△注意

- 首次使用，燃气管内可能充有空气，如果热水器点不着火，请等10-20秒后再次启动，多次重复上述操作，直到点着火。

- 1 开机** 接通电源后，按 键，启动机器；再次按一下可关机。
- 2 调节温度** 按 / 键，调节温度。按其他键自动确认调节或无操作5秒后自动确认调节设置。
- 3 用热水** 打开出水阀，即可使用热水。

操作界面



状态显示说明

图标显示	状态说明
	绿灯亮时正常使用；红灯亮时出现故障。且显示故障代码，用户可对照代码表进行处理。
	显示板接收到火焰信号时，火焰动态显示。
智能变频	机器具有变频技术，机器会根据实际使用情况自动匹配最佳用气量，常亮表示工作中。
燃气用量	图标亮起表示将实时监测机器耗气量。

快速入门指南

家用供热水燃气快速热水器



微信扫描二维码，获取电子说明书

使用前请仔细阅读本手册，并妥善保管

美居APP配网

长按Wi-Fi键3秒，听到“滴”响一声松手，此时Wi-Fi图标闪烁，设备进入美居APP热点配网状态。



厨房洗

按厨房洗键可一键开启厨房洗功能，出水温度为适合厨房用水的温度38°C。



零冷水功能

单次循环

- 短按 **零冷水** 键，单次循环启动。再次短按 **零冷水** 键，退出单次循环。



- 设置完成后待2~3分钟后，打开水龙头(热水端)或花洒(热水端)，几秒内即可出热水。



点动循环

- 点动循环功能为默认开启，同时长按 **√** 和 **零冷水** 键，可退出点动循环模式。

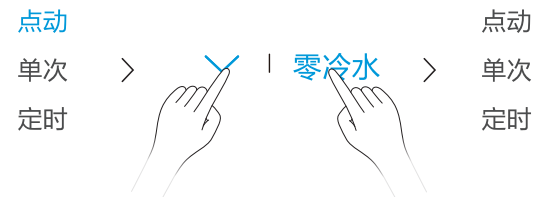

- 在用水端开关水龙头(热水端)或花洒(热水端)，在5S内完成启停2次，热水器启动 **零冷水** 循环。

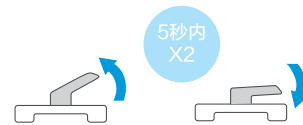

- 待2~3分钟后，热水器提示“叮咚”“叮咚”两声，预热完成。(个别用户首次使用时，预热时间比较长，当再次使用时，系统会自动进行优化，时间较短)

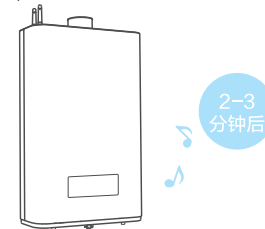

- 打开水龙头(热水端)或花洒(热水端)，几秒内即可出热水。



定时循环

- 长按 **零冷水** 键3秒，定时循环模式设置启动。



- 显示屏中定时循环图标亮，定时具体时间在手机app界面中设置。

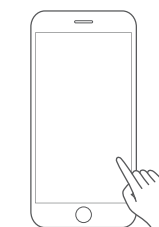

- 在预约时间内，打开水龙头(热水端)或花洒(热水端)，几秒内即可出热水。

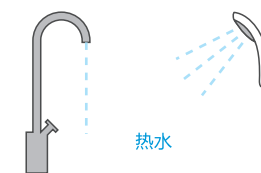

零冷水保温时间

- 零冷水保温时间即零冷水功能维持用水点温度的时间。同时按住 **零冷水** 键和开关键。



- 当显示屏出现数字，第一个数字代表1分钟，第二个数字代表0.1分钟，通过升温键和减温键调节。超出10分钟用字母ABCDEF分别代表11/12/13/14/15分钟，调节范围0.1~15分钟。设置完成等待10秒会自动记录返回温度显示界面。



微信扫一扫，服务立马到

*JSQ30-TD7 (产品尺寸: 595X345X180mm)

*JSQ25-TD7 (产品尺寸: 595X345X180mm)

*JSQ30-JM9 (产品尺寸: 595X345X180mm)

*JSQ25-JM9 (产品尺寸: 595X345X180mm)

TEL 400-8899-315

广东美的厨卫电器制造有限公司
地址: 佛山市顺德区北滘镇广教社区居民委员会广乐路68号1号厂房三楼
邮编: 528311
网址: www.midea.com
版本号: 201912A版
物料编码: 16151100001602

本资料上所有内容均经过认真核对,如有任何印刷错漏或内容上的误解,可向本公司咨询。
注: 产品若有技术改进,会编进新版手册中,恕不另行通知。产品外观、颜色如有改动,以实物为准。

尺寸：
100×140mm±3，
风琴折，5折页
105g哑粉纸 双色