

TOSHIBA

使用说明书

电风扇

F-DSZ70CN(H)

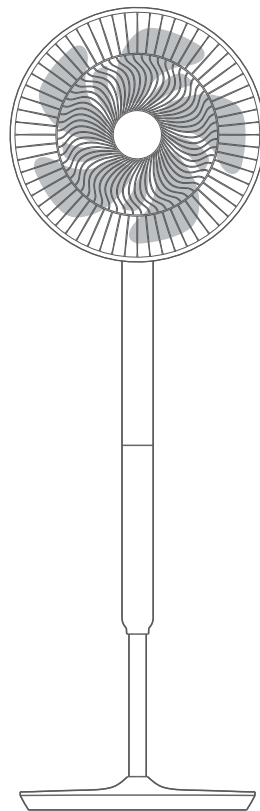

产品简介

△ 注意

说明书图片仅供参考，具体以包装箱内实物为准。

部件名称

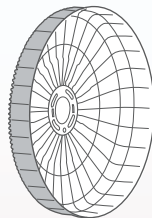
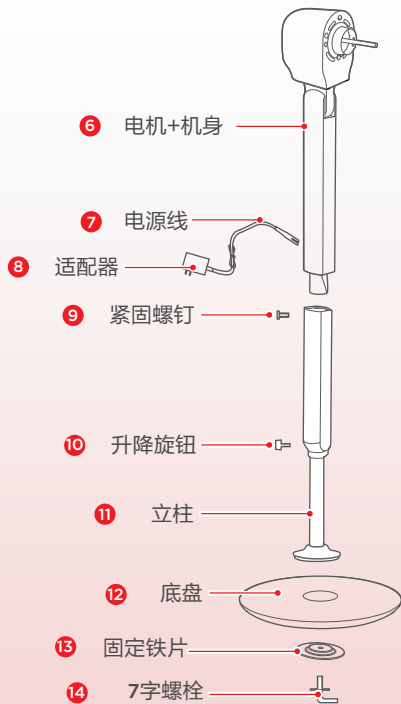
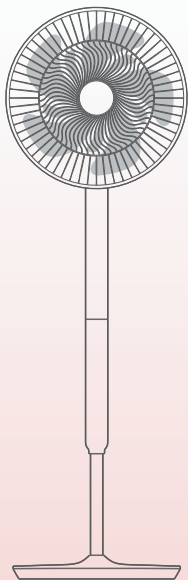

后网罩

1

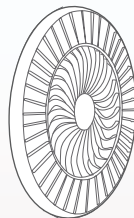

前网罩

2

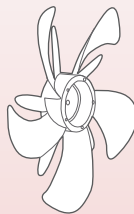

风叶

3



网罩锁母

4



风叶锁母

5

安装说明

1 底盘安装

1.1 从 11 立柱取出 14 7 字螺栓



1.2 将 11 立柱和 12 底盘对位卡稳，并用 4 7 字螺栓来固定

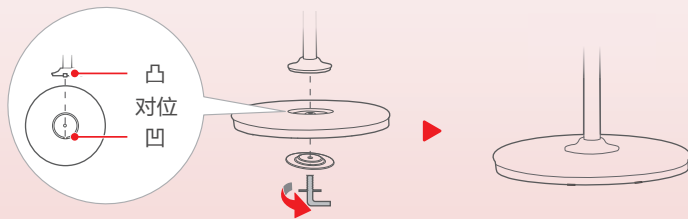

2 机身与立柱管安装

2.1 安装机身和立柱前先旋开紧固螺钉。

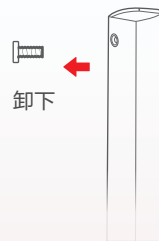

2.2 将 6 电机+机身和 11 立柱对位，轻放手，自动滑落安装到位再拧紧紧固螺钉。

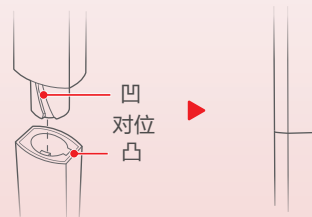

安装说明

3 后网罩安装及锁定

3.1 请先从电机轴上取出**4**网罩锁母和**5**风叶锁母。

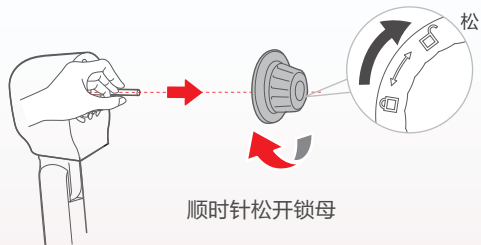

第一步 用手固定电机轴，再顺时针旋松**5**风叶锁母

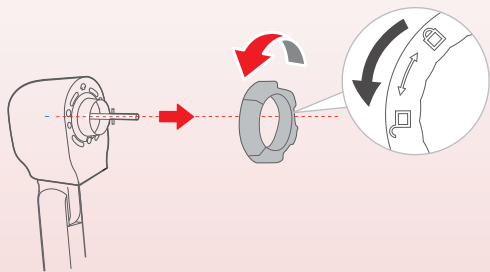

第二步 逆时针旋松**4**网罩锁母

3.2 将**6**电机+机身和**1**后网罩对位，挂上并用**4**网罩锁母锁定

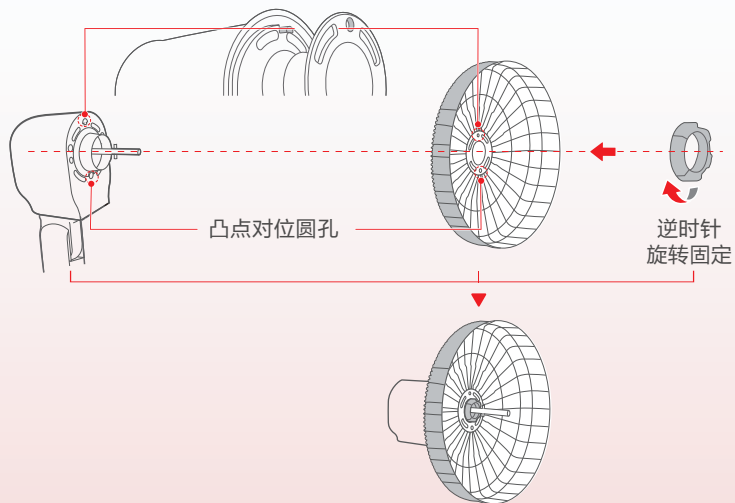

安装说明

4 风叶安装及锁定

用 ⑤ 风叶锁母将 ③ 风叶固定在电机轴上。

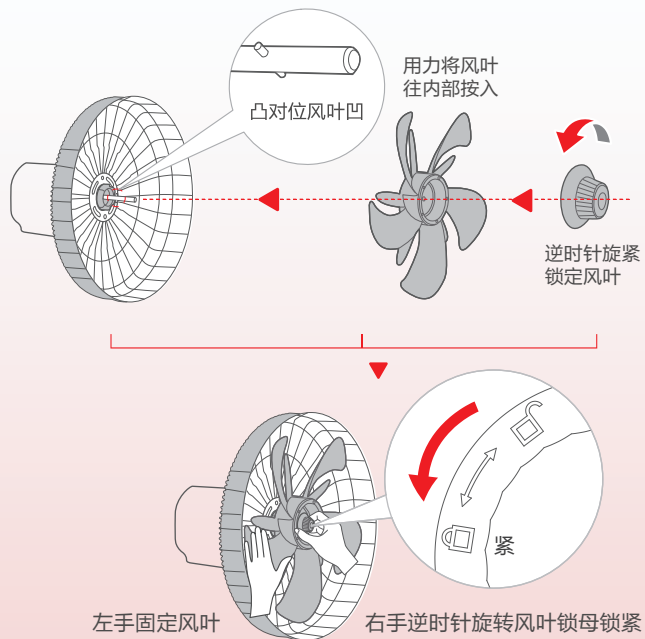

5 前网罩安装及固定

安装要领：找准 ② 前网罩卡扣，产品标志摆正

第一步

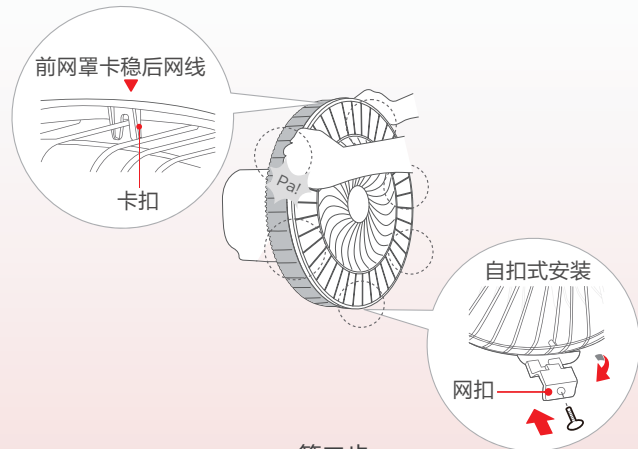

第二步

双手按顺序按压网罩，听到“啪”一声，安装到位，螺钉固定。

使用说明

机身操作说明

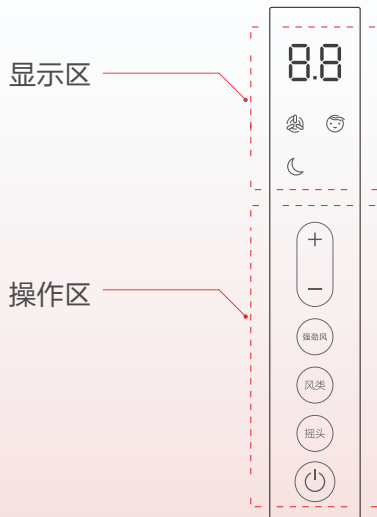

功能	功能说明
	触摸此键可切换运行或停止。 记忆功能: 停止运行后再次按下此键时, 会以停止前的运行模式开启, 但定时功能的时间不记忆。
	触摸此键可切换左右摇头开启或停止(左右摇头角度约85°, 机头初始状态若不在正中位置, 属于正常现象)。
	触摸此键可切换风类(按正常风-睡眠风-舒适风-正常风...循环)。相应指示灯亮(备注: 正常风无图标显示, 正常风模式下, 显示屏显示正常风档位)。
	触摸此键开启强劲风, 可在1, 2, 3档之间循环切换, 此时显示屏对应显示1, 2, 3档。
	风速增加或降低, 按照: 1-2-3...-24档循环变化(长按加减键可以快速换挡)。
	强劲风模式下, 该指示灯点亮。
	舒适风模式下, 该指示灯点亮。此模式是根据与重庆大学深度合作研究的“人体舒适风研究”所得到的最适合人体吹风的变化规律设计而得。共三个档位, 可以通过按“+”、“-”来调整所需舒适风的大小。
	睡眠风模式下, 该指示灯点亮。此模式声音较为安静, 推荐在睡觉时使用。共三个档位, 可以通过按“+”、“-”来调整所需睡眠风的大小。
	正常显示风档; 在定时开机状态, 显示定时开机时间; 在定时设定状态, 闪烁显示定时时间。(本机可在遥控器上设置定时, 定时状态下, 该处显示屏闪烁)

熄屏描述: 开机状态无任何操作时, 30秒后自动熄屏, 熄屏后可先按任意键唤醒, 然后再按所需功能按键操作。开待机按键直接执行开待机。

强制关机: 风扇运行过程中无任何操作, 连续运行15小时后, 则自动强行关机。

使用说明

遥控器按键说明

⚠ 注意

- 遥控器在产品正面5米内，偏离角度在30度范围内正常使用。
- 电池中含有许多重金属和酸碱等物质，威胁人类健康；废旧电池应分类回收。

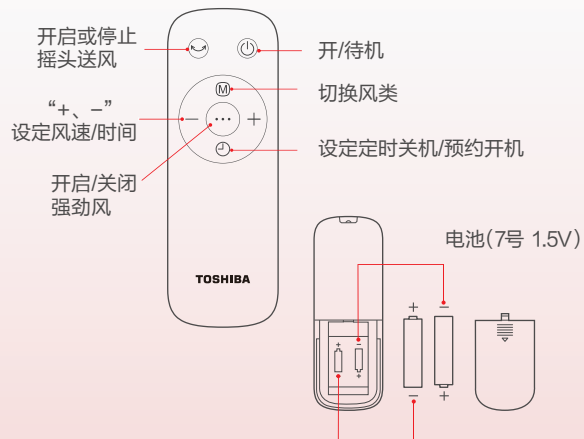

功能	操作说明
	开/待机。
	开启或停止摇头送风。
	切换正常风/睡眠风/舒适风。
“+、-”	设定风速或定时时间。
...	单击开启强劲风，可在1, 2, 3档之间循环切换，此时显示屏对应显示1, 2, 3档)。
	开机状态下，只能预约定时关机，单击，显示屏闪烁，可通过按“+、-”键或按来选择所需定时关机时间，当停止操作后显示屏闪烁五次，表示预约成功。 关机状态下，只能预约定时开机（不能拔掉电源线），单击，显示屏闪烁，可通过按“+、-”键或按来选择所需定时开机时间，当停止操作后显示屏闪烁五次，表示预约成功。

安全警示

安全注意事项

- 产品未完成安装，请勿接通电源。移动产品时，请切断电源。
 - 拆下防护外壳前必须确保产品与电源断开。
 - 请勿用湿手插拔电源插头，避免触电的危险。
 - 产品运转时，切勿将手指、尖锐物等伸入网罩。
 - 避免在酸碱油、杀虫水、窗帘等物品附近使用。
 - 避免在阳光直射、长时间高湿度环境使用。
 - 请勿将产品放于倾斜地面，避免翻倒。
 - 婴儿、老人不宜长时间直接吹强风。
 - 只能使用配套的适配器工作，不得使用其它适配器，以免引起危险。
-  可能造成轻伤或者财产损失的事项
- 人离开机器时或机器在不使用状态下，要关掉电源及拔掉电源插头，以免电路出现故障发生意外。
 - 使用前，请先检查所用电压是否与产品标识的电压相同。
 - 使用前需要先检查电源线以及插头是否破损。如果电源线损坏，为了避免危险，必须由制造商、其维修部或类似部门的专业人员更换。

清洁保养

清洁保养

注意事项

- 对本产品清洁前，必须先断电源。
- 禁止用水直接冲洗机身。
- 不要使用任何会损坏表面的研磨工具和溶剂清洁本产品，可用洗洁精清洗，并及时用干布抹净。
- 禁止拆开产品进行改造。建议定期对本产品进行检查和清洁，以延长其使用寿命。

产品参数

型号	工作电压	额定功率	噪音
F-DSZ70CN(H)	24V $\overline{\text{---}}$	25W	\leq 57dB(A)

配件	输入	输出
电源适配器	100-240V~	24V $\overline{\text{---}}$ 1.5A
	50/60Hz 1.0A	

执行标准：GB 4706.1、GB 4706.27、GB 4343.1、
GB 17625.1、GB 12021.9、GB 19606

电路原理图

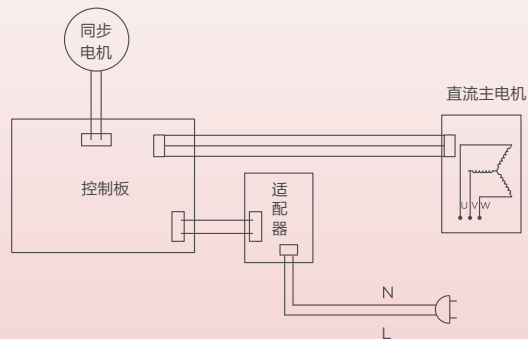

环保清单

部件名称	有害物质					
	铅(Pb)	汞(Hg)	镉(Cd)	六价铬 (Cr(VI))	多溴联苯 (PBB)	多溴二苯醚 (PBDE)
电源线组件	×	○	○	○	○	○
电机组件	○	○	○	○	○	○
开关组件	○	○	○	○	○	○
网罩	○	○	○	○	○	○
风叶	○	○	○	○	○	○
电路板组件	×	○	×	○	○	○
遥控器	×	○	×	○	○	○
外壳组件	○	○	○	○	○	○
适配器组件	×	○	×			

本表格依据SJ/T 11364的规定编制

“○”表示中国RoHS管控物质或元素在该部件所有均质材料中的含量均在GB/T 26572规定的限量要求以下；

“×”表示中国RoHS管控物质或元素至少在该部件的某一均质材料中的含量超出GB/T 26572规定的限量要求；

保修卡

保修卡

相关信息

用户姓名	常用电话
通讯地址	
产品型号	产品编号
购买店铺	购买时间
维修点	发票号码

1. 按国家“新三包法”规定，享受三包服务。整机包修一年，主电机（不含同步电机）包修十年。
2. 属下列情况之一的，不享受三包服务，但可付费修理：
(一) 消费者因使用、维护、保管不当造成损坏的；
(二) 非承担三包修理者拆卸造成损坏的；
(三) 无保修卡及有效发票的；
(四) 保修卡与修理产品型号不符合或者涂改的；
(五) 因不可抗力造成损坏的。
3. 保修期的起始日期以产品发票日期为准。
4. 维修时请出示发票。
5. 超过保修期或不属于免费维修的产品，本公司维修中心仍竭诚为您服务。

维修记录

故障内容	
处理详情	
维修单位名称	维修单位电话
维修日期	维修员签名

- 在购买本公司产品时，请立即填写此保修卡，并请妥善保管保修卡。
- 消费者不必将其寄回本公司，维修时请携带保修卡及有效发票正本。

TEL 400-8229-088

监制商：**东芝生活电器株式会社**
制造商：广东美的环境电器制造有限公司
地址：广东省中山市东凤镇东阜路和穗工业园东区28号

TEL 400-8229-088

监制商：**东芝生活电器株式会社**

制造商：广东美的环境电器制造有限公司

地址：广东省中山市东凤镇东阜路和穗工业园东区28号

版本号：1.0

感谢您选购东芝产品！

由于本公司产品不断改进，您所选购的产品可能与说明书图示有所不同，恕不另行通知，请以实物为准。
