

部件展示

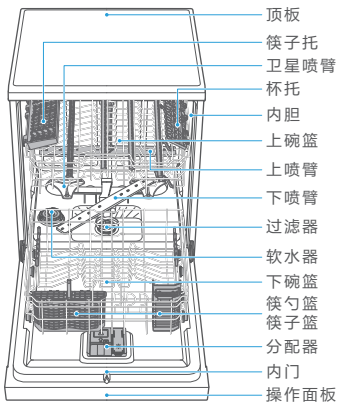
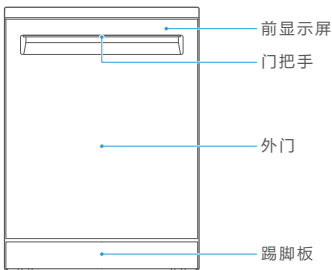

温馨提示

本资料图片仅供参考，具体请以实物为准；
产品若有技术改进，会编进本资料中，如资
料与实物有差异请以实物为准。

操作界面

顶部：操作界面

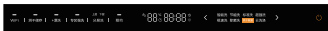

正面：洗涤阶段指示灯、显示屏



• 温馨提示

本资料图片仅供参考，具体请以实物为准；
产品若有技术改进，会编进本资料中，如资料
与实物有差异请以实物为准。

附件清单



进水管 X1



盐斗 X1



三通管 X1



三通管密封盖
X1



卡箍 X1

• 温馨提示

本资料图片仅供参考，具体请以实物为准；
产品若有技术改进，会编进本资料中，如资
料与实物有差异请以实物为准。

产品参数

产品型号 GX2000

外形尺寸(mm) 宽600×高805×深600

额定电压(V~) 220

额定频率(Hz) 50

额定功率(W) 1828

水效等级 1级

工作周期用水量(L) 9.9

工作周期耗电量(kW·h/cycle) 0.835

干燥指数(P_D) 1.12

清洁指数(P_C) 1.15

额定容量(套) 15

防水等级 IPX1

毛重(kg) 54.3

净重(kg) 47.3

执行标准号 GB 4706.1-2005

GB 4706.25-2008

GB 38383-2019

尺寸信息

整机尺寸

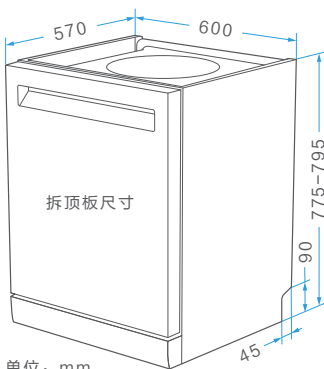
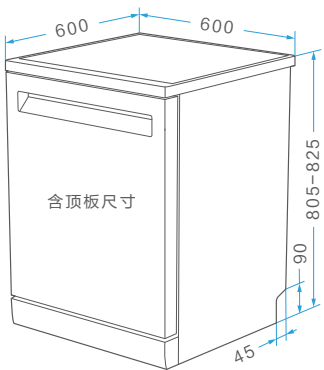

单位：mm

温馨提示

洗碗机进水、排水、电源安装在相邻的柜体中不得安装于洗碗机所在背部空间。使用过程中请勿把水倒到顶板上。若发现顶板有积水，请从四周往中间清理积水，避免水从边缘间隙进入顶板内部，从而造成顶板损坏。

尺寸信息

橱柜开孔尺寸

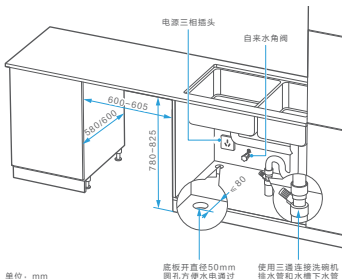

温馨提示

本机可以独立式或嵌入式安装使用。嵌入式安装时，橱柜开孔尺寸如上图。含顶板安装时深度需要预留600mm，拆顶板安装时深度需要预留580mm。

安装步骤

- a | 嵌入式安装时，若橱柜的高度不足时，可拆除顶板降低洗碗机高度。
(若独立式安装则跳过此步骤)



1. 拆除机器背面的两颗顶板固定螺钉。



2. 往后推顶板将其取下。

- b | 安放地面必须结实平整或可通过调节洗碗机支脚，保持机身平衡。

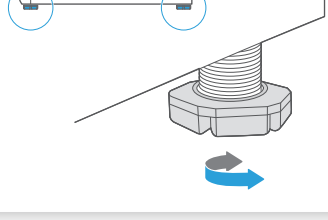

- c | 将进水管一端的进水管螺母拧紧到机器背面的进水管接口上。



- d | 将进水管、排水管和电源插头穿过橱柜开孔。

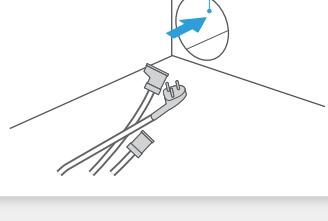

- e | 将洗碗机推入橱柜，同时拉动进水管、排水管和电源插头，避免水管打折。
(若独立式安装则跳过此步骤)

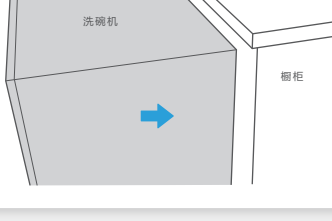

- f | 将排水管出水口端与下水管插入三通管中，并使用卡箍将排水管出水口端紧固，防止排水时排水管脱出。同时排水管不得出现挤压变形，不能打折，以确保排水顺畅。

安装、售后维修人员在安装、维修时若发现排水管过长，在征得用户同意的前提下，可根据实际的场景对排水管进行修剪。

如需延长排水管，请与售后人员联系。

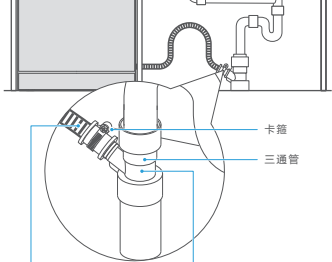

排水管出水口端内径21mm

三通管兼容直径40/50mm下水管、直径32/43mm水槽接管

- g | 连接进水管到水源。

(方式1)与角阀连接

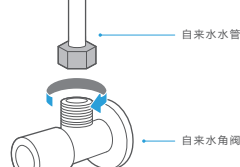

(方式2)与三通连接

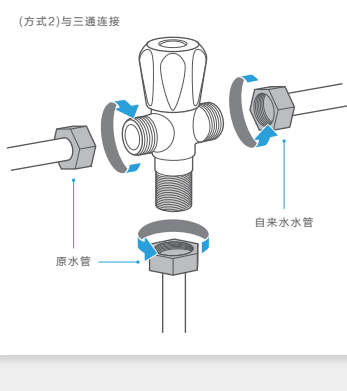

- h | 插好电源插头。
额定电压220 V~ 频率50 Hz
电源插座规格250 V 10 A

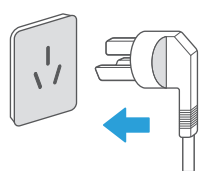

安装注意事项

- 1. 须由专业人员安装或移装**

擅自安装可能导致电击、火灾、漏水，禁止擅自拆解、改装、修理。
- 2. 检查放置机器位置电源线路**

请检查放置机器位置电源线路、保险丝、插座、开关的安装是否符合国家供电标准和所购买机器要求。有无良好的接地安全保护，以及有无带保护装置的空气开关、漏电保护开关。检查使用现场的电压是否符合要求，机器在额定电压220V才能正常安全运行。
- 3. 检查安装材料是否齐全**

安装所需材料，如放置机器的平台或其他附件是否准备妥当，如需要特殊的附件可向售后商协商定做。
- 4. 检查机器安装环境**

嵌入式安装，周围不得有易燃易爆源。如果经过煤气管道，橡胶管不能安装，铁管可以。洗碗机的安装位置附近最好有进水口位和排水口位。
- 5. 检查水源和进水管安装**

确保水源满足放置和使用要求，应使用新的软管组件连接水源。进水管的弯头水平且与进水方向一致。
- 6. 检查排水管长度与高度**

确保排水装置满足放置和使用要求。检查排水管长度是否满足使用要求，且长度尽量不要超过5米。当排水管挂高时，高度不高于洗碗机地面600mm，不低于300mm。
- 7. 确保机器能正常使用**

请先确保洗碗机的门能顺利打开与关闭，并试运行洗碗机，确认机器正常使用后再进行固定，以免不必要的重复拆装。
- 8. 腔体有水滴属正常现象**

每台洗碗机生产时均会经过水检，确保产品合格。您第一次打开洗碗机时里面可能会有水滴，请放心，这不影响产品性能。

快速入门

a | 软水器和分配器位置。

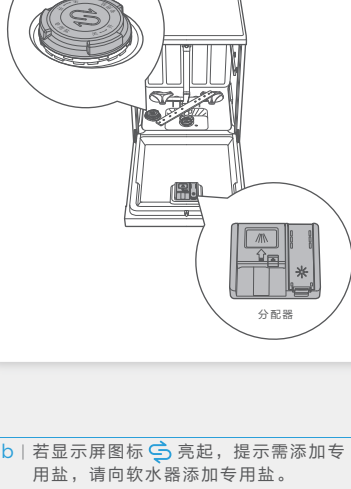

b | 若显示屏图标  亮起，提示需添加专用盐，请向软水器添加专用盐。

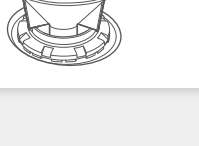

c | 若显示屏图标  亮起，提示需添加光亮剂，请向分配器添加光亮剂。

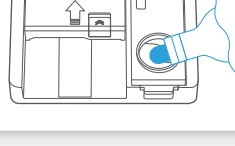

d | 根据餐具的脏污程度向分配器添加适量的洗碗粉或洗碗块。

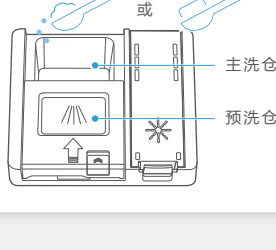

e | 摆放餐具前，请将大的残渣去除。



f | 将餐具正确放入碗篮。

上碗篮摆放

佐料碟 玻璃杯 小汤勺 小汤勺

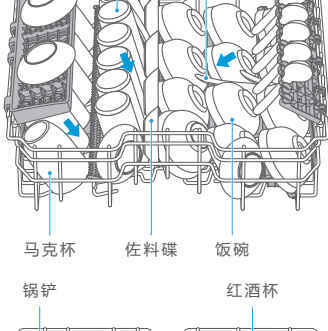

锅铲 红酒杯

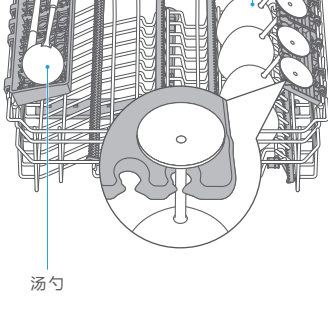

下碗篮摆放

菜盘 饭碗 蒸鱼盘 汤碗

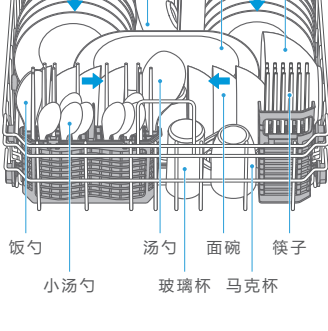



筷勺篮、筷子篮摆放

餐具手柄请朝下，摆放较尖锐餐具时，请小心划伤。



g | 选择程序，开始洗涤。

1. 开门，轻触电源键  开启洗碗机。

2. 轻触程序左键  或程序右键  ，按键旁的程序名称循环点亮，选择点亮节能洗。（以节能洗为例）

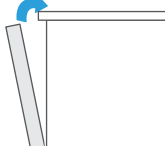

3. 关门，程序开始运行。

摆放餐具

— 使用餐具注意事项 —

家庭中常用餐具均可在洗碗机中洗涤，但洗碗机的洗涤环境（温度，洗碗粉等）对不同材质的餐具有不同影响，建议仔细参考下图提示。

摆放餐具

— 建议使用的餐具 —



陶瓷餐具



玻璃餐具



不锈钢餐具

摆放餐具

— 不建议使用的餐具 —



口小类

不易喷淋进内部、对洗涤效果有影响的物品。



木制品

高温状态下易变形、开裂、褪色等物品，例如：竹、木制的餐具或砧板。

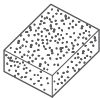

海绵、纺织品

请勿放入容易使洗涤水飞溅的轻质物品及洗碗布等。如附着在加热罩上可能导致烟雾，烧焦，异味产生。



贵金属制品

经多次洗涤后光洁度可能会降低的餐具，例如：金、银、铜等贵金属餐具。



塑料制品

高温状态下易变形、开裂等物品，例如：塑料餐具等。



铁制品、铝制品、特氟龙涂层的不粘锅

洗涤后容易生锈或发生化学反应。

摆放餐具

— 餐具摆放注意事项 —



去除餐具上食物残渣



放置餐具不能口朝上



餐具间隔均匀，切勿重叠在一起

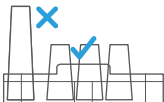

过高的餐具不能摆放在碗篮角落



餐具不能阻碍喷臂旋转

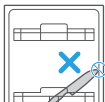

不要让锋利的器具刮伤门封条

摆放餐具

— 碗篮装载示意图 —

上碗篮摆放

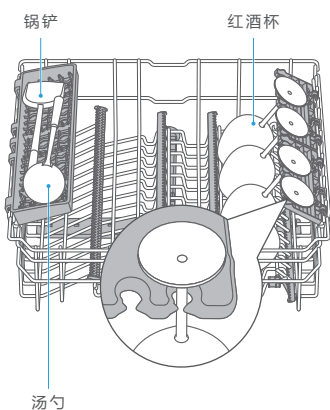
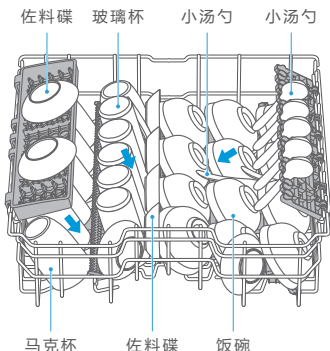

下碗篮摆放

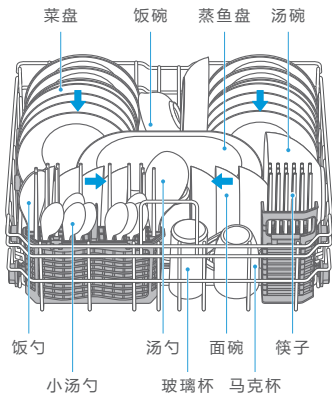

筷勺篮、筷子篮摆放

餐具手柄请朝下，摆放较尖锐餐具时，请小心划伤。



• 温馨提示

所有餐具建议倾斜摆放，能提高清洗面积和洗涤质量。如果摆放方向错误，清洁效果可能不理想。

为了使喷射水柱能够充分清洗污渍面，需将污渍面斜向内侧放置。

放入的餐具不得从碗篮底伸出，以免挡住喷臂。下碗篮餐具限高27.8 cm，以免挡住上碗篮喷臂。

刀和其它锋利的用具必须装在篮子里，并且尖端朝下或水平放置。

将污渍面按图中 ➡ 朝向摆放

洗涤程序介绍

程序	智能洗	节能洗
程序描述	智能分析自动 选择最佳清洗方式	更充分的 浸泡省水省电
洗碗粉 预洗/主洗仓	5/28.75 g	5/28.75 g
洗涤时间 (分钟)	135-205	230
能耗 (千瓦时)	1.25-1.65	0.835
水耗 (升)	10-14	9.9
最高洗涤 温度(℃)	70	48

程序	标准洗	超强洗
程序描述	日常饭后 及时清洗	重油污餐 具洗涤
洗碗粉 预洗/主洗仓	5/28.75 g	5/28.75 g
洗涤时间 (分钟)	105	160
能耗 (千瓦时)	1.225	1.905
水耗 (升)	14.8	20.3
最高洗涤 温度(℃)	72	72

程序	极速洗	除菌洗
程序描述	轻污餐具 短时间洗涤	快速高温清洗 加强除菌
洗碗粉 预洗/主洗仓	-/18 g	5/28.75 g
洗涤时间 (分钟)	20	150
能耗 (千瓦时)	0.355	2.965
水耗 (升)	14.9	11.3
最高洗涤 温度(℃)	45	72

程序	云洗涤(预冲洗)	云洗涤(火锅洗)
程序描述	简单冲洗	适合火锅等 重油污餐具清洗
洗碗粉 预洗/主洗仓	-	5/28.75 g
洗涤时间 (分钟)	15	190
能耗 (千瓦时)	0.025	2.325
水耗 (升)	4	28
最高洗涤 温度(℃)	-	72

程序	云洗涤(自清洁)	云洗涤(静音洗)
程序描述	配合专用清洗剂 定期保养	低噪音洗涤
洗碗粉 预洗/主洗仓	5/28.75 g	5/28.75 g
洗涤时间 (分钟)	135	285
能耗 (千瓦时)	1.695	1.555
水耗 (升)	14.6	15.1
最高洗涤 温度(℃)	72	72

• 温馨提示

1. 节能洗程序适用于GB 38383-2019标准测试；
2. 水蒸蛋等手工都难以清洗的污渍，使用本洗碗机清洗可能达不到预计的清洗效果；
3. 预冲洗、火锅洗、自清洁和静音洗为App上额外提供的使用场景程序；
4. 表中提供的时间、能耗、水耗数值仅供参考，实际使用中因环境温度、自来水温、压力和餐具等不同会有差异。

使用技巧

预约功能

- a | 选择程序后，轻触预约键设置预约洗涤开始时间，每次轻触增加1小时，24小时为一周期循环。



- b | 关门，启动预约功能。

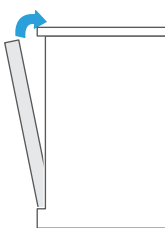

• 温馨提示

程序在设置好预约时间后，延时运行。

使用技巧

更改预约时间

- a | 若需更改预约时间，缓慢开门进入预约暂停状态。

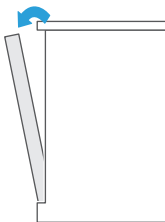

- b | 轻触预约键设定时长，每次轻触增加1小时，24小时为一周期循环。



- c | 关门，启动预约功能。

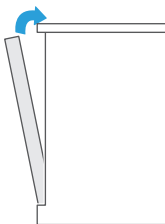

• 温馨提示

预约暂停状态可以重新选择程序。

使用技巧

云洗涤程序

云洗涤指在App中可选择多种洗涤程序（预冲洗、火锅洗、自清洁和静音洗）；若未在App中启动过云洗涤程序，则默认选择预冲洗。

使用技巧

—— 断电记忆功能 ——

若洗涤过程中断电，重新上电后从当前阶段开始重新运行；其他状态下断电，重新上电后进入上电状态。

使用技巧

如何补放餐具

a | 缓慢开门暂停当前程序。

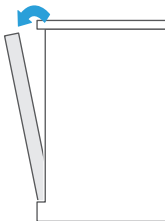

b | 添加需要洗涤的餐具。

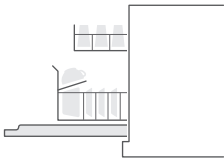

c | 关门，机器将在10秒后开始运行。

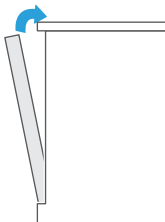

温馨提示

在洗碗机运行中，如果要补加餐具，可以按以上方法操作。

使用技巧

— 如何更改程序 —

a | 缓慢开门暂停当前程序。

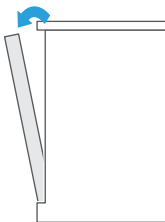

b | 长按程序右键 > 3秒取消当前程序。

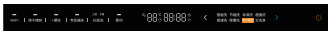

c | 轻触程序左键 < 或程序右键 >，选择所需的程序。



d | 关门，程序开始运行。

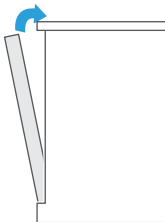

使用技巧

+ 漂洗功能

- a | 选择程序后，轻触+漂洗键选择+漂洗功能，+漂洗键上指示灯常亮。



- b | 关门，程序开始运行。

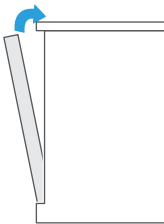

• 温馨提示

+漂洗功能可以增加漂洗阶段的次数，更加有效清洁脏污餐具。

智能洗、极速洗、单消毒不可选择+漂洗功能。

使用技巧

分层洗功能

- a | 选择程序后，轻触分层洗键选择合适的分层洗状态。

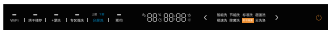

- b | 关门，程序开始运行。

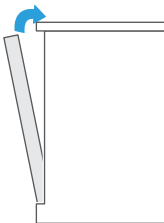

• 温馨提示

分层洗功能可以选择只开启顶喷臂和上喷臂(仅上层点亮)、只开启下喷臂(仅下层点亮)或交替开启顶喷臂、上喷臂和下喷臂(上层、下层全亮)。

智能洗、自清洁、烘干除菌不可选择分层洗功能。

单独上层洗功能和专区强洗功能不可同时选择。

使用技巧

烘干储存功能

洗涤后运行烘干储存。



待机状态下，轻触烘干储存键选择烘干储存功能，显示屏显示烘干储存工作时间，有4小时、24小时和72小时三种选择。

烘干储存键上指示灯常亮，表示选择烘干储存功能。

烘干储存键上指示灯熄灭，表示取消烘干储存功能。

选择烘干储存功能后，在洗涤结束后自动运行烘干储存功能，烘干储存键上指示灯闪烁，显示屏显示倒计时。

单独运行烘干储存。



待机状态下，选择烘干储存工作时间为4小时、24小时或72小时后，长按烘干储存键3秒，关门，立即运行烘干储存功能，烘干储存键上指示灯闪烁，显示屏显示倒计时。

温馨提示

烘干储存功能可有效去除异味，有防霉防返潮等作用，最长可达72小时。

烘干储存期间，UV灯会间歇性亮起，有一定的抑菌作用，风机会间断工作，有声音属正常现象！

开机默认上次关机前选择的烘干储存时间。若需关闭运行中的烘干储存功能，请长按电源键关机。

提示：关闭电源后，风机延迟20秒关闭。

极速洗，预冲洗，单消毒不可选择烘干储存功能。

使用技巧

烘干除菌功能

- a | 开启洗碗机后，轻触程序左键 < 或程序右键 >，按键旁的程序名称循环点亮，选择点亮烘干除菌。



- b | 关门，程序开始运行。

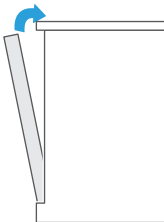

• 温馨提示

烘干除菌功能可间断点亮UV灯热风烘干2小时，有效抑菌和干燥餐具。

使用技巧

专区强洗功能

- a | 选择程序后，轻触专区强洗键，选择专区强洗功能，按键上指示灯常亮。



- b | 关门，程序开始运行。

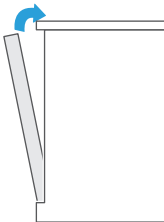

• 温馨提示

专区强洗功能可开启卫星喷臂对下碗篮后半部分进行加强洗涤，程序总时间增加30分钟。

智能洗、极速洗、预冲洗、自清洁、烘干除菌不可选择区域强洗功能。

单独上层洗功能和专区强洗功能不可同时选择。

洗涤耗材

— 洗碗粉 / 块 作用 —

用洗碗机清洗餐具时，添加适量的洗碗粉/块辅助洗涤是必要的。洗碗粉/块可利用其生物酶祛除餐具上的油污、食物残渣并通过排水将其带出洗碗机。

洗涤耗材

— 洗碗粉 / 块 用量 —

根据餐具的污染程度而定，可参考“洗涤程序介绍”的用量或洗碗粉/块厂商包装袋上推荐的用量。

洗涤耗材

— 洗碗粉 / 块 注意事项 —

必须使用洗碗机专用的洗碗粉/块，不可用洗涤剂代替。在您不准备洗涤时，请不要添加洗碗粉/块。不然可能会出现洗碗粉/块受潮，在下次洗涤时不能充分分解油污。

洗涤耗材

— 添加洗碗粉 / 块 的位置 —

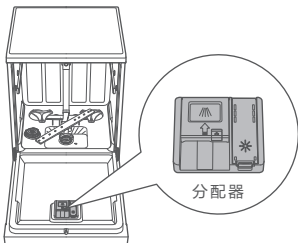

洗涤耗材

— 洗碗粉 / 块 的 添加 方法 —

a | 若洗碗粉/块盒盖没有打开，按压盒盖按钮打开洗碗粉/块盒盖。

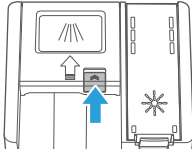

b | 向洗碗粉/块仓添加适量的洗碗粉/块。

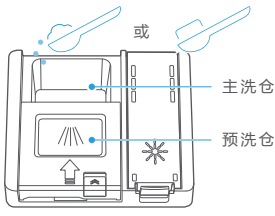

c | 按箭头方向关上洗碗粉/块盒盖，可听到盒盖卡入的声音。

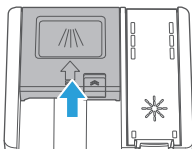

洗涤耗材

光亮剂的作用

加速干燥，有效去除玻璃及碗碟表面水渍，保持餐具光泽。

洗涤耗材

光亮剂档位设置

光亮剂的档位选择根据餐具的干燥效果而定，如果餐具有较多水分残留，则往高档位调，有白、蓝色附着物时，则往低档位调。

a | 开门，轻触电源键  开机。



b | 开机60秒内，开门状态下长按程序右键  5秒以上，显示屏显示软水器档位信息。



c | 再轻触一次预约键，显示屏显示分配器档位信息。



d | 轻触程序右键 ，档位按“d1→d5”循环变化。

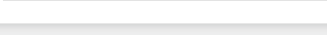



e | 5秒无操作，或长按电源键  关机，则成功设置档位。

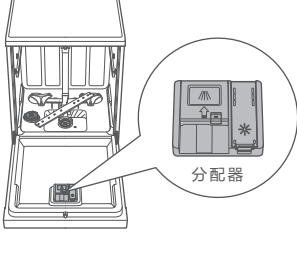

洗涤耗材

缺光亮剂提示



必须使用洗碗机专用的光亮剂。显示屏图标  亮起后可继续使用2~3次，请及时添加光亮剂。

(分配器总容量约120 ml，建议每次添加量 ≤ 70 ml。)

洗涤耗材

光亮剂的添加方法

a | 按压 (1) 并向上拉起 (2) 光亮剂盒盖。

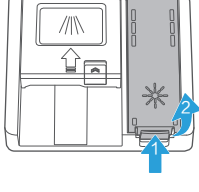

b | 添加70 ml左右光亮剂到容器中。

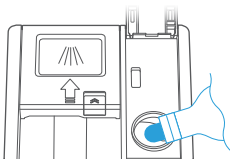

c | 按箭头方向关上光亮剂盒盖并按压标注位置使其卡紧。



洗涤耗材

软水器的作用

软水器可软化水质，减少水垢产生，对提高洗净有一定作用，软水器里有专用盐才具有软化能力。若您所在地区的自来水水质较硬，建议您给洗碗机软水器中加专用盐。若您所在地区的自来水水质较软，您可以不加专用盐，不影响洗碗机的正常使用。

洗涤耗材

软水器档位设置

软水器的档位选择根据自来水的水硬度而定，水质越硬，则档位选择越高。具体水硬度对应档位选择见下表。

水硬度(ppm)	软水器档位
0-90	H1
91-200	H2
201-300	H3
301-400	H4
401-600	H5
600以上	H6

不同地区水质硬度不一样。若您不知自来水的水硬度，请向当地自来水公司咨询。下表中几个城市的自来水硬度，仅供参考。

城市	水硬度(ppm)	推荐档位
北京	250-260	H3
沈阳	270-280	H3
上海	150-160	H2
南京	130-140	H2
广州	90-100	H2

a | 开门，轻触电源键  开机。



b | 开机60秒内，开门状态下长按程序右键  5秒以上，显示屏显示软水器档位信息。

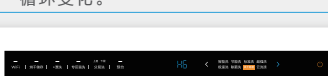

c | 轻触程序右键 ，档位按“H1→H6”循环变化。



d | 5秒无操作，或长按电源键  关机，则成功设置档位。



洗涤耗材

缺专用盐提示



软水器

缺专用盐时，显示屏图标  会点亮，请及时添加洗碗机专用盐。

添加完专用盐后，显示屏图标  将于6天内熄灭。

洗涤耗材

专用盐的添加方法

a | 逆时针旋转，取下软水器盖。



b | 插入盐斗，加入500 g左右洗碗机专用盐（一次添加可多次使用）。

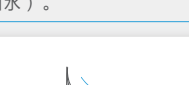

c | 加盐后，向软水器中加满水（仅首次使用需加水）。



d | 顺时针旋转拧紧软水器盖，防止漏盐。



e | 添加专用盐后，建议运行任一程序冲洗内胆。防止洒出的盐腐蚀内胆、过滤网、电机等，造成洗碗机损坏。

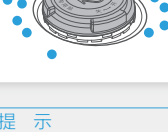

温馨提示

请勿将洗碗粉或光亮剂放到软水器。如发现误放，请联系专业维修人员。软水器不可自行拆卸清洗。

清洁保养

清洁外表面

请在关闭电源的状态下清洁，常擦拭能保持洗碗机外观的持久清洁、美观。

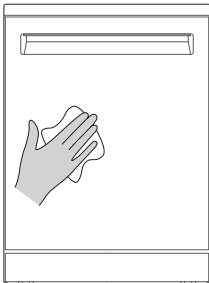

清洁保养

清洁过滤器

a | 取出下碗篮后，按箭头指示方向旋转过滤圆筒。

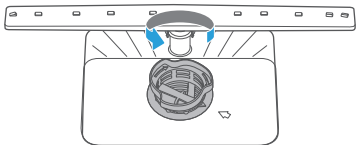

b | 向上取出过滤器。

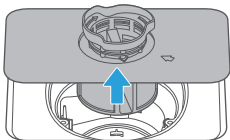

c | 用流动水和软毛刷清洗过滤器。

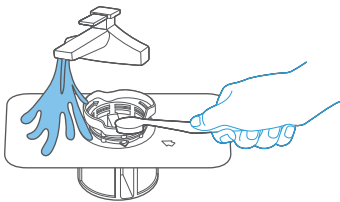

d | 清洁干净后，请装回原位，注意旋紧（箭头相对）。

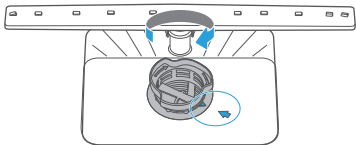

清洁保养

清洁喷臂

a | 取出下碗篮后，用力向上拉出下喷臂。

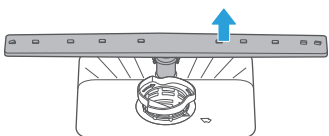

b | 握住上喷臂，按箭头方向旋转固定环，取下上喷臂。

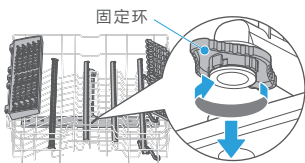

c | 用流动水和尖物清理喷臂孔。

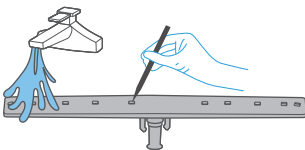

d | 将下喷臂对准喷臂座，用力下压使其卡入喷臂座。

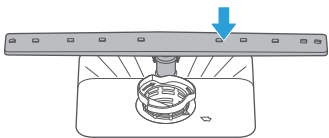

e | 将上喷臂插入固定环，然后握住上喷臂，按箭头方向旋转固定环，锁紧上喷臂。

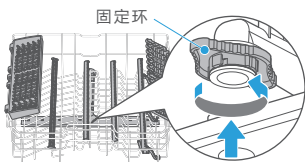

常见问题

常见现象

洗碗机不通电

可能的原因：

没有连接电源

故障处理方法：

确保电源线插头已经和插座正确连接好

洗碗机通电不启动

可能的原因：

门没有关紧

故障处理方法：

确保门已紧闭

洗碗机排水不畅

可能的原因：

- 1.排水管打结
- 2.过滤网阻塞
- 3.厨房下水道堵塞

故障处理方法：

- 1.检查排水管
- 2.检查过滤器系统
- 3.检查厨房下水管道确保排水畅通

内胆里有泡沫

可能的原因：

- 1.洗碗粉使用不正确
- 2.洗碗粉过期或发霉

故障处理方法：

- 1.为了避免泡沫的产生，请使用洗碗机专用的洗碗粉。如果发生这种情况，请打开洗碗机门放置20-30分钟让泡沫挥发掉。若内胆还有泡沫，可运行任意洗涤程序，直到泡沫清除为止
- 2.使用有效期内的洗碗粉

机器内胆有撞击声

可能的原因：

喷臂可能被餐具卡住

故障处理方法：

暂停正在运行的程序，重新摆放阻碍喷臂转动的餐具

内胆内壁有水珠

可能的原因：

属正常现象

故障处理方法：

程序运行结束后将洗碗机门微微打开有利于内部干燥

餐具洗不干净

可能的原因：

- 1.餐具摆放不正确
- 2.洗碗粉的量不够
- 3.餐具的摆放影响到喷臂的转动
- 4.过滤器堵塞或洗碗机太久不清洗

故障处理方法：

- 1.参考“摆放餐具”
- 2.增加洗碗粉的使用量，使用专用洗碗粉
- 3.重新摆放餐具，保证喷臂可以自由转动
- 4.清洁过滤器，定期清洁洗碗机

餐具没有完全干燥

可能的原因：

- 1.不正确的装载
- 2.餐具取出过早
- 3.洗涤程序选择不正确
- 4.光亮剂太少

故障处理方法：

- 1.按摆放指导中的摆放建议摆放餐具
- 2.程序运行完之后不要立即取出餐具。打开机门放出蒸气，等餐具不再烫手时再取出
- 3.程序无干燥功能，请选择其他程序
- 4.增加光亮剂的用量，或重新装满光亮剂

粉盒内有洗碗粉残留

可能的原因：

- 1.餐具阻碍了洗碗粉盒的打开
- 2.喷臂转动不顺畅
- 3.预冲洗程序投放洗碗粉不正确

故障处理方法：

- 1.重新正确的把碗碟装载到碗篮上
- 2.检查喷臂是否被餐具卡住不能转动
- 3.参考“洗碗粉”说明

• 温馨提示

全国服务热线:400-8899-315

常见问题

故障自检

E1 (进水异常)

可能的原因:

1. 水压太低
2. 进水管堵塞或打折
3. 水龙头未打开
4. 其他

故障处理方法:

1. 检查水压是否大于0.04 MPa
2. 疏通进水管, 避免打折
3. 确认打开水龙头
4. 请专业维修人员维修

E3 (加热异常)

可能的原因:

加热回路发生故障

故障处理方法:

请专业维修人员维修

E4 (发生溢流)

可能的原因:

1. 排水管堵塞或打折
2. 地面不平
3. 使用洗洁精
4. 外部积水流入机器
5. 洗碗机某部件漏水

故障处理方法:

1. 疏通排水管, 避免打折
2. 请调整并保持安装面平整
3. 请专业维修人员维修
4. 请专业维修人员维修
5. 请专业维修人员维修

E8 (分水阀故障)

可能的原因:

分水阀工作异常

故障处理方法:

请专业维修人员维修

EC/L4/C4 (BLDC故障)

可能的原因:

电机工作异常

故障处理方法:

请专业维修人员维修

Ed (通讯提示)

可能的原因:

通讯异常

故障处理方法:

请先拔下电源插头, 然后重新上电并开机检查是否恢复正常。无法恢复则联系维修人员

⚡ (进水异常)

可能的原因:

水龙头未打开

故障处理方法:

确认打开水龙头

• | 温馨提示

全国服务热线: 400-8899-315

常见问题

包修政策

具体包修政策请在“美的服务”微信公众号上查询。

联网指引

—— 美的美居配网 ——

a | 下载安装美的美居。



扫描上方二维码或在应用市场搜索“美的美居”下载并安装App。

b | 注册登录。

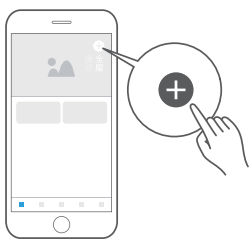

在App主界面，点击“+”按钮，根据向导完成帐号注册登录。

c | 添加设备。



扫描家电机身二维码或者选择品类型号，进入添加设备向导。

d | 设备联网。



根据App向导提示，为设备连接网络；若联网失败，请参考App页面提示进行操作。

• | 注意事项及联网失败原因排查：

1. 为产品联网时，请确保手机尽量接近本产品。
2. 根据App提示，如果您的产品仅支持2.4GHz WiFi通信，选择当前家庭WiFi网络时，请注意选择2.4GHz网络。
3. 路由器WiFi名称不建议含有中文或特殊字符（包括标点符号，空格等）。
4. 建议同一路由器下连接设备数不超过10个，避免因信号不稳定对联网造成影响。
5. 若路由器或WiFi名称密码更改，需重复以上过程重新联网。
6. 随着产品技术更新，美的美居App内容可能会有所变更，实际以美的美居App内展示向导为准。
7. 无线电发射模块已通过国家SRRC核准，本设备包含型号无线电发射模块核准代码如下：
SRRC认证ID：2019DP11042、2019DP0665、2020DP11686、2020DP10941。