



微信扫一扫，服务立马到

产品使用说明书

智能嵌入式微波蒸汽烤箱

BG5050W
BG50G5W
BG50F5W

TEL 400-8899-315

广东美的厨房电器制造有限公司
地址：广东省佛山市顺德区北滘镇永安路6号
邮编：528311
网址：www.midea.com
物料编码：16170000008987

本资料上所有内容均经过认真核对，如有任何印刷错漏或内容上的误解，可向本公司咨询。产品若有技术改进，会编进新版手册中，恕不另行通知。产品外观、颜色如有改动，以实物为准。

使用前请仔细阅读本手册，并妥善保管

1 下载安装应用App

扫描右方二维码或在应用市场搜索“美的美居”
下载并安装App；



2 注册登录

在App主界面，点击“+”按钮，根据向导完成
帐号注册登录；

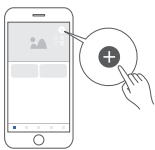

3 添加设备

扫描家电机身智能二维码或者选择品类型号，进
入添加设备向导；



4 设备联网

根据App向导提示，为设备连接网络；若联网失
败，请参考App页面提示进行操作。



注意事项及联网失败原因排查：

- 为产品联网时，请确保手机尽量接近本产品。
- 根据App提示，如果您的产品仅支持2.4GHz WiFi通信，选择当前家庭WiFi网络时，请注意选择2.4GHz网络。
- 路由器WiFi名称不建议含有中文或特殊字符（包括标点符号，空格等）。
- 建议同一路由器下连接设备数不超过10个，避免因信号不稳定对联网造成影响。
- 若路由器或WiFi名称密码更改，需重复以上过程重新联网。
- 随着产品技术更新，美的美居App内容可能会有所变更，实际以美的美居App内展示向导为准。

本设备分别包括型号核准代码为：

CMIIT ID: 2019DPI13126, CMIIT ID: 2019AP3110, CMIIT ID: 2020DPI11515的无线电发射模块

尊敬的用户：

感谢您使用美的公司的产品！

为了您正确使用本产品，请在产品安装和使用前仔细阅读本说明书，并妥善保管以供日后参考。

认识产品	重要的安全说明	01-04
	产品简介	05
	安全注意事项	06
	烹饪器具选择	07
	操作界面介绍	08-09
功能操作	烘烤	10
	蒸汽	11-12
	微波	13
	发酵	14
	智能菜单	15
贴心功能	保养	16-17
	烘干	18
	解冻	19
	自清洁	20
	餐具消毒	21
	设置	22
服务指南	非故障自查	23-24
	故障处理	25
	产品参数	25
	安装指引	26-28
环保清单	食品接触材料信息	29-30
	中国RoHS	31
维修服务	维修服务规定	32
	安装保修卡	33-44

重要的安全说明



注意

- 为了避免给使用者带来伤害以及财产损失，产品机身及使用说明书记载着正确、安全的使用方法等重要文本内容。
- 图标、图释符号目的是仅为帮助理解，可能与实物有所差异。
- 使用前，请仔细阅读相关标识标注，并严格遵守；说明书请妥善保管，以备日后参考使用。

⊘ 表示【禁止】的内容

- 请不要用作烹饪以外的目的。
- 取下所有包装材料并远离婴幼儿
包括包装袋、外罩膜、附件，以免工作过程发生火灾；并远离婴幼儿，防止误用导致窒息。
- 不要接近易燃，不耐热的物体。
- 远离地毯、桌布、窗帘或者不耐热的家具、墙壁，因为会因受热变形、烧焦。
- 内有高压电源，切勿拆开外罩，进行修理和改造。
警告：除有资格的维修人员外，其他人来执行检修操作都是危险的，包括拆下防止微波能量泄漏的防护盖等操作。
- 禁止将金属或异物，如铁丝、手指等伸入机器的吸气口、排气口否则可能导致触电，受伤。假如不慎有异物插入产品，请拔掉电源插头，联系我司维修客服中心。
- 严禁敲打此产品。
- 电源线，插头，不要强制弄弯，拉伸
如果电源软线损坏，为了避免危险，必须由制造商、其维修部或类似部门的专业人员更换。
- 本产品专为家庭加热及烹调食物而设计，不适合其他工、商等用途。
- 铝箔、金属器皿不能用于带微波功能产品加热，否则可能发生打火，炉腔底板、门玻璃破裂。
- 禁止烹调带壳鸡蛋
微波功能不能用来加热带壳的新蛋和已煮熟的蛋，因为在用微波加热时甚至在加热之后它们都可能会爆炸。用产品加热鸡蛋，鸡蛋受热，内部急剧膨胀，由于鸡蛋壳、蛋黄膜处于密封状态，会发生爆炸；也有取出后突然爆裂的情况。
警告：为避免可能出现的电击，换灯前应确定器具已断开电源。
警告：禁止加热装在密封容器内的液体或其他食物，因为这样有可能发生爆炸。
警告：只有在已经提供充分的指导以导致于儿童能够采用安全的方法使用微波炉，并且明白不正确的使用会造成危险时，才能允许儿童在无人监控的情况下使用微波炉。
- 在微波炉内仅能使用适合的器皿。

重要的安全说明

- 不能将任何异物塞入炉门联锁开关。
- 不要使用粗糙清洁剂或锋利的金属刮刀清洁机器门的玻璃，这样做会导致机器门的玻璃表面擦伤或者玻璃粉碎。
- 不要使用蒸汽清洁器。
- 请勿用不良清洗剂及带有腐蚀性、挥发性的化学溶剂擦拭炉身，以免炉身受损，经常保持炉门与炉身接合处清洁。

! 表示【强制】的内容

- 使用前必须将包装材料全部取下
如果不取下包装，工作过程中会导致打火，火灾，烧伤等。
- 由于工作电流大，请使用专用插座
请不要与其他耗电量大的电器（特别是空调、取暖器等）共用插座，以免造成电路过载，引起火灾。
- 插座不易插或太松
若电源线，电源插头损伤请立即停止使用。松动的插座不要使用，否则将可能导致火灾、触电、受伤。
- 电源插头从插座拔出时，应拿着电源插头拔。
如果拿着电源线拔，破损的电源线会引起漏电、火灾的情况发生。
- 只能使用为该产品推荐的温度传感探头。
- 产品各排气孔必须保持畅通，外罩严禁压盖其他物品。
- 电压太低或不稳定可能导致此产品不能正常启动，请及时拔掉电源插头。如果使用，建议安装稳压器。为避免可能出现的电击，换灯前确定器具已断开电源。
- 产品必须插入接地良好的插座。如果电源线不够长，可以使用电源线接线板进行连接并确保电源线插头插紧。
- 使用专用温度计
不可使用一般的温度计置于产品内测量温度，如水银温度计。
- 自清洁和蒸汽烹调一样也有蒸汽，请关闭炉门，谨防烫伤。

重要的安全说明

表示【注意】可能造成轻伤或者财产损失的事项

- 长时间不使用的時候，应拔下电源插座上的插头，避免因电源线老化而引起漏电、火灾的情况发生。
- 在插入电源插头前，请用干布将插头刀片上附着的灰尘擦去。
- 小心开关门
警告：如果此产品炉门或门封已损坏，则不得再使用，直到经有资格的维修人员修好为止。高温表面，防止烫伤。
- 器具在使用期间会发热，注意避免接触烤箱内的发热单元。
警告：在使用时可触及部分可能会发热，儿童应远离，器具工作期间，某些表面的温度很高。贴有“高温表面”标志的表面在使用过程中会变烫。
- 端取食物请小心，器皿不要碰撞腔体、陶瓷底板、门体玻璃，待冷却后进行一定的清洗必须经常清洗炉腔内留下的污垢，以免影响加热效果。
- 摆放在小孩触摸不到的地方
只有在已经提供充分的指导以致于儿童能够采用安全的方法使用产品，并且明白不正确的使用会造成危险时，才能允许儿童在无人监控的情况下使用产品。当器具以组合模式工作，因温度升高，儿童必须在成人的监督下使用。
- 注意带皮或带壳的食物
烹调带皮或带壳食物如苹果、板栗、土豆、红肠、鸡翅等，用刀叉穿孔，以防食物炸裂。微波炉不能用来加热带壳的鲜蛋和已煮熟的蛋，因为在用微波加热时甚至在加热之后它们可能会发生爆炸。
- 撕掉保鲜膜时注意，谨防烫伤。
- 由于温度很高，撕掉保鲜膜时蒸汽会一下全溢出来，请注意！
- 烹调时间请参考相关烹饪指引
使用自动菜单时，容器、烹调技巧，请遵守使用说明书的相关说明，可根据个人口感喜好略微调整烹调时间。
- 加热高温餐具。
烹调完成后，从产品中取出食物，器皿或者其他配件时，应当使用隔热手套，以免高温烫伤。
- 应避免过度加热
微波产品最大的特点是快捷，启动产品后，必须经常留意炉内烹饪情况，避免过度加热。过度加热会冒烟或者着火，器皿过热会熔裂。当加热用塑料袋或纸包装的食物时，应该注意观察产品，因为有着火的可能。长时间加热少量食物，由于热量没被足量的食物吸收，炉腔会异常高温，易烫伤。所以，结束后不要接触炉腔。
- 奶瓶和婴儿食品罐应经过搅拌或摇动，喂食前应检查瓶内食物的温度，避免烫伤。
警告：在使用时可触及部分可能会发热。儿童应远离。
- 微波加热饮料会导致延迟喷溅沸腾，因此取出时必须小心谨慎。

重要的安全说明

· 小心烟雾出现

- 如发现有烟雾，应关掉器具开关或者拔掉电源插头，并保持炉门关闭，以抑制火焰蔓延。器具不能在外接定时器或独立遥控控制系统的方式下运行。
- 不清洁微波炉会导致器具表面劣化，这会影响器具的寿命可能会导致危险的情况。

清洁保养

- 待产品冷却后进行一定的清洗。应定期清洁产品并清除腔内所有食物残渣。不清洁产品会导致器具表面劣化，这会影响器具的寿命，可能会导致危险的情况。
- 可用蘸有软性洗涤剂(如洗洁精)的布块擦拭产品外壳，再用湿布擦干净，最后用干布擦干，严禁使用钢丝刷等硬物擦拭产品。请勿清洁炉门安全锁系统。
警告：不要使用粗糙洗剂或锋利的金属刮刀清洁烤箱门的玻璃。如果烤箱门的玻璃表面会擦伤，这样会导致玻璃破碎。
- 保持炉腔底部清洁，可避免转盘微波炉工作过程中转盘因转动而产生的异常噪音。
- 清洁门封、腔体和临近的部件细节。
- 煮食过程中产生的油脂会腐蚀炉腔、影响加热效果，从而改变食物的味道。因此使用后请及时清洁炉腔。
- 常用温水清洗金属烤盘、陶瓷盘和金属烤架。注意在机器长时间烹饪后，不要用冷水立即清洁。
- 产品导波有侧面导波和顶部导波两种方式。侧面导波的产品腔体右侧有波导口，请保持波导口的清洁，请不要把波导盖(字母片)取下，以免打火。
- 清洁门封、腔体和临近的部件细节；长时间不使用产品，使用前请在烧烤功能状态下使用几分钟，以蒸发产品内聚积的湿气。
- 保持炉腔底部清洁，可避免工作过程中转盘因转动而产生的异常噪音。(仅适用于带转盘的微波蒸汽烤箱)。

产品简介

⚠ 注意

- 由于我们的产品不断升级，如实物与下图存在差异，请以实物为准。
- 请在安装产品时使用16A的插座。

部件展示

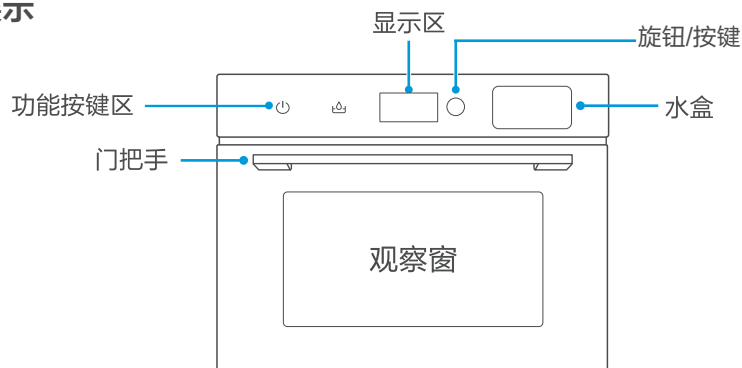

附件清单

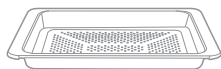

有孔蒸盘

适合纯蒸/高温蒸模式，不适合快蒸（微波工作）

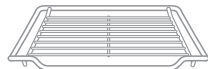

不锈钢蒸烤架

适合全部模式微波，蒸，烤，蒸烤组合，微烤组合，微蒸快蒸，微蒸烤组合



搪瓷烤盘

适合烘烤，蒸烤（补湿烤）组合

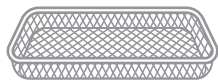

炸篮

适合空气炸及烘烤功能
注：微波状态下请勿使用
此附件仅配置BG50F5W产品



吸水海绵

清理炉腔积水

⚠ 注意

- 不在清单内的附件请谨慎使用，也可查看“烹饪器具选择”，详见第7页。

安全注意事项

⚠ 注意

- 烹饪完成后，整机风扇会持续工作以便散热，属于正常现象。



禁止空载

切勿在没有放置食物的情况下启动机器，以免引起炉内温度过高发生异常。



过热保护

连续使用时间不宜过长，以免机器进入过热保护状态而停止加热，待冷却后可继续使用。



插座安全

为了安全着想，插头必须连接接地插座，否则会有触电危险。

温馨提示



禁用锡箔纸

1. 微波功能（含组合烧烤）下禁止使用，我会火光四射哦！

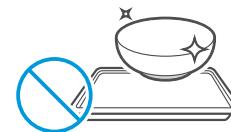

禁用金属器皿

2. 微波功能（含组合烧烤）下禁止使用，我会火光四射哦！

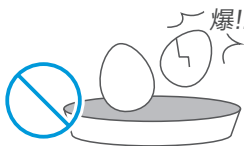

禁加热带壳食物

3. 微波加热密封带壳的食物会炸开！

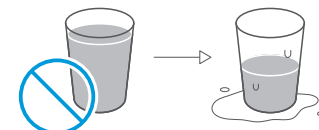

容量不可超2/3

4. 液体加热时不要超过容器的2/3，否则会湿身哦！

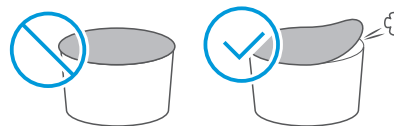

密封食物预留开口

5. 加热密封食物时要预留一个开口，不然会炸开哦！

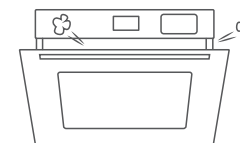

注意高温蒸汽

6. 开门时先打开小角度，避免腔体内热气/蒸汽扑面哦！

烹调器具选择

⚠ 注意

- 变频加热、组合烧烤功能下，金属材料（含铝箔纸）不能用。
- 以下附件仅作演示说明，不随机配送。

微波加热 / 烧烤组合 / 烧烤菜单

		微波加热	烧烤	组合烧烤
耐热微波 使用陶瓷		✓	✓	✓
耐热微波 使用玻璃		✓	✓	✓
微波适用 塑料		✓	✗	✗
微波蒸宝 微波蒸饭宝		✓	✗	✗
专用烤架		✓	✓	✓
金属器皿		✗	✓	✗
耐高温 保鲜膜		✓	✗	✗
锡箔纸		✗	✓	✗

操作界面介绍

- 点击电源键熄灭或唤醒屏幕
- 回到主页
- 显示屏
- 旋钮旋转选择功能，按下启动

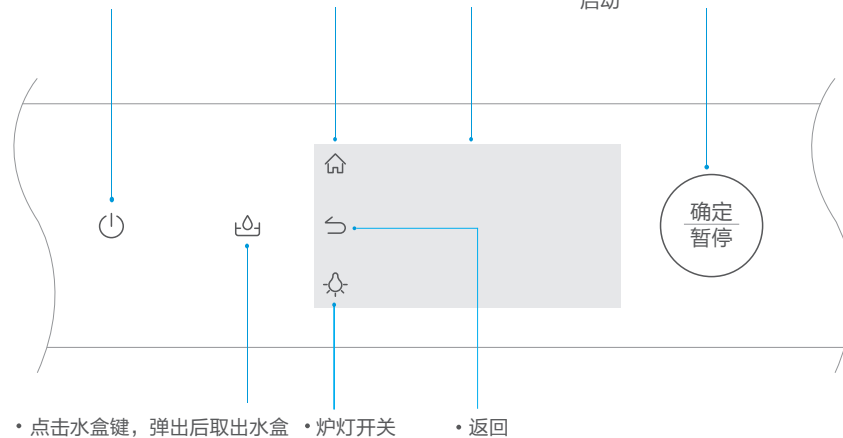

WiFi联网成功标识

程序



- 🕒 发酵：旋转旋钮按下「确定/暂停」或点击屏幕，展开发酵功能设置界面。
- ☰ 微波：旋转旋钮按下「确定/暂停」或点击屏幕，展开微波功能设置界面。
- ☄ 蒸汽：旋转旋钮按下「确定/暂停」或点击屏幕，展开蒸汽功能设置界面。
- 🔥 烘烤：旋转旋钮按下「确定/暂停」或点击屏幕，展开烘烤功能设置界面。
- 📖 智能菜单：旋转旋钮按下「确定/暂停」或点击屏幕，展开智能菜单设置界面。
- 💖 贴心功能：旋转旋钮按下「确定/暂停」或点击屏幕，展开贴心功能设置界面。
- ⚙ 设置：旋转旋钮按下「确定/暂停」或点击屏幕，展开本机系统设置界面，请根据提示完成操作。

操作界面介绍

常规操作

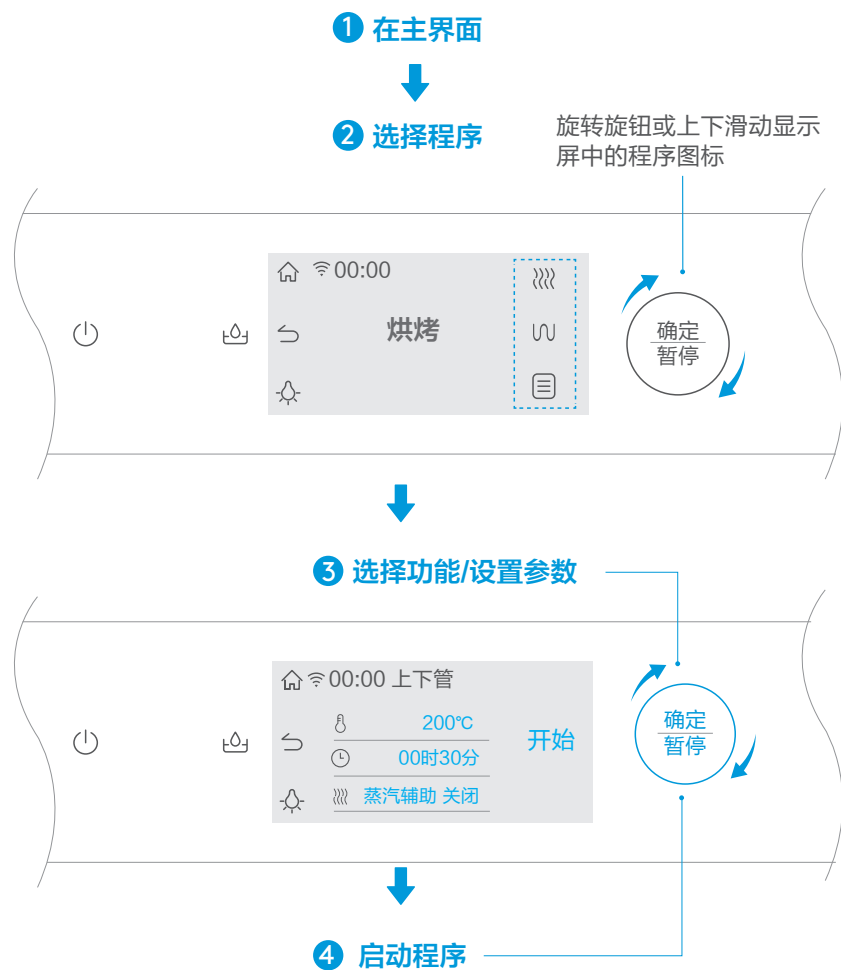

⚠ 注意

首次使用请选择「烘烤」模式中「热风」程序进行去除异味

- 1 在主界面（设置过程中，点击 或 回到主界面）；
- 2 选择「烘烤」模式中「热风」程序，按下「确定/暂停」，空烧30分钟；
- 3 具体操作可参考第10页。

烘烤烹饪

⚠ 注意

- 如果您是烹饪小白，请参考附送的食谱步骤准备食材，选择对应的功能模式开始烹饪。
- 嫩烤模式：烘烤+蒸汽模式，减少食物内部水分的流失，从而实现食物外焦内嫩的口感。
- 快烤模式：烘烤+微波模式，减少食物烘烤的时间，同时内外均匀加热。
- 如需预热，选择「预热」功能，待预热完成后，将食材放入炉腔内关上炉门，再启动功能模式。

- 1 在主界面：
 - 初始上电，本机自动进入主界面；
 - 设置过程中，点击 或 回到主界面；

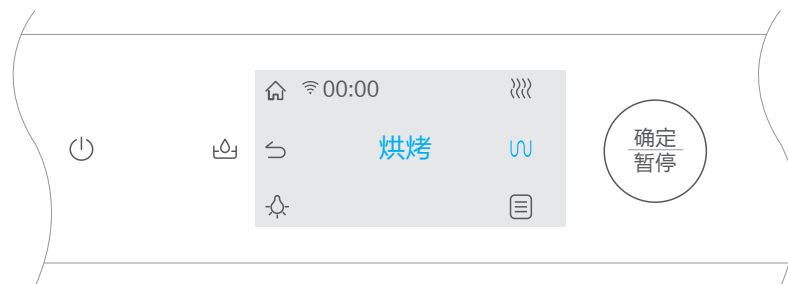

- 2 旋转旋钮选择「烘烤」相对应的功能模式，按下「确定/暂停」键；
烘烤有以下功能：热风、上下管、预热、下管风扇、双上管、双上管风扇、上内管、下管、下管热风。



- 3 旋转旋钮，调整「温度」与「时间」及「蒸汽辅助」，按下「确定/暂停」键确认；
按下「确定/暂停」键启动烹饪。



水箱使用

⚠ 注意

- 请在桌面上完成水箱盖的打开或安装。
- 水箱放回水箱座时，请确认水箱胶圈已按压到位，将水箱推入到水箱座底部。
- 烹饪结束后，请将水箱剩余的水倒掉并擦干，以免细菌滋生。

加水方法

方法1

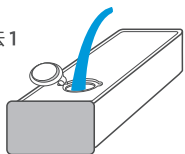

1. 按  键弹出水箱，整个取出后加入纯净水

方法2

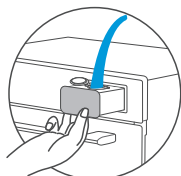

2. 按  键弹出水箱，揭开胶圈后加入纯净水

水箱清洁

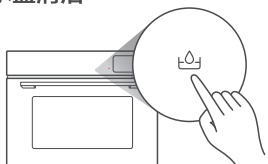

1. 按  键弹出水箱

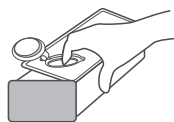

2. 打开水箱盖并清洁

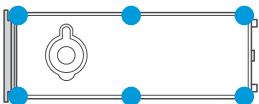



3. 装上水箱盖和胶圈，请按压图中蓝色点位确保贴合完好，避免错位卡住

蒸汽烹饪

⚠ 注意

- 烹饪前请提前往水箱中加入纯净水，具体操作请查看“水箱使用”，详见第11页。
- 快蒸：蒸汽+微波，可快速翻热饭菜、肉类食品等，不适用于面食。
- 纯蒸：纯蒸汽加热模式，可适用于各种蒸的场景。
- 高温蒸：蒸汽+烤管，腔体温度较高，可加快蒸熟大块的肉类等，更适合于烹饪肉类。

- 1 在主界面：
 - 初始上电，本机自动进入主界面；
 - 设置过程中，点击  或  回到主界面；



- 2 旋转旋钮选择「蒸汽」相对应的功能模式，按下「确定/暂停」键；



- 3 旋转旋钮，调整「温度」与「时间」，按下「确定/暂停」键确认；按下「确定/暂停」键启动烹饪。



微波烹饪

⚠ 注意

- 如果您是烹饪小白，请参考附送的食谱步骤准备食材，选择对应的功能模式开始烹饪。
- 加热1杯牛奶时，建议把牛奶杯放置在陶瓷盘上，有助于牛奶受热更加均匀。

- 1 在主界面：
 - 初始上电，本机自动进入主界面；
 - 设置过程中，点击 ⏪ 或 ⏩ 回到主界面；



- 2 旋转旋钮选择「微波」相对应的功能模式；
 - 旋转旋钮，调整「时间」与「火力」，按下「确定/暂停」键确认；



- 3 按下「确定/暂停」键启动烹饪。



发酵

- 1 在主界面：
 - 初始上电，本机自动进入主界面；
 - 设置过程中，点击 ⏪ 或 ⏩ 回到主界面；



- 2 旋转旋钮选择「发酵」功能模式；
 - 旋转旋钮，调整「温度」与「时间」，按下「确定/暂停」键；



- 3 按下「确定/暂停」键启动烹饪。



智能菜单

1 在主界面:

- 初始上电, 本机自动进入主界面;
- 设置过程中, 点击 或 回到主界面;



2 旋转旋钮选择「智能菜单」相对应的功能模式, 按下「确定/暂停」键;



3 旋转旋钮选择所需菜单, 按下「确定/暂停」键确认;



4 如需预热, 待预热完成后, 再将食物放入炉腔关上炉门, 按下「确定/暂停」键启动烹饪。



贴心功能

保养

⚠ 注意

- 建议保养频率: 1个月保养一次。
- 本机累计工作30小时会提醒用户保养, 如未及时进行保养, 本机将暂停使用。
- 请一定要在水盒内加入柠檬酸, 否则保养无效。
- 保养过程一定要完整执行, 不可中断。
- 保养过程中除了换水以外, 请保持水盒推到水盒座底部。
- 保养过程中腔体内会有积水产生, 请在保养完成后及时清理。

- 1 点击 ; 水盒自动缓慢的弹出后取出;
- 2 打开水盒盖, 加入纯净水水量约600g和1包柠檬酸并搅拌均匀, 盖上水盒盖, 保养时间默认为60分钟;
- 3 将水盒放回水箱座, 推入到水盒底部后;
- 4 在主界面, 点击「贴心功能」; 选择「保养」模式, 界面弹出提示“请加入柠檬酸”再次按下【确定/暂停】, 开始工作。
- 5 在工作剩余5分钟时, 本机暂停工作并提醒换水, 倒掉水盒剩余的水, 并往水盒中重新加入纯净水, 将水盒放回水箱座, 本机会自动完成剩余的保养过程。

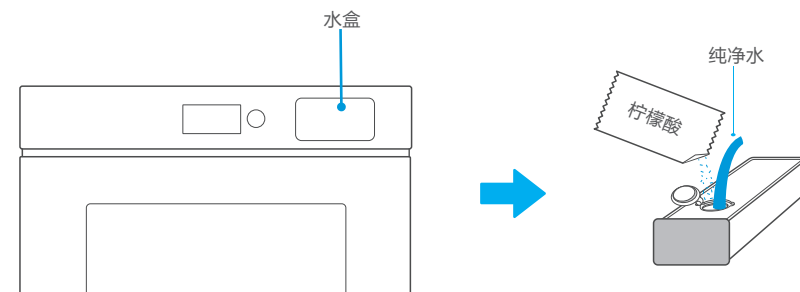

贴心功能

保养

⚠ 注意

- 保养时间默认为1小时，参数不可调。

- 1 在主界面：
 - 初始上电，本机自动进入主界面；
 - 设置过程中，点击 ◀ 或 ▶ 回到主界面；



- 2 旋转旋钮选择「保养」功能模式，按下「确定/暂停」键；



- 3 按下「确定/暂停」键开始工作；



- 4 按照界面提示，在水盒中加入1包柠檬酸；若已加入，按「确定/暂停」开始工作。

贴心功能

烘干

⚠ 注意

- 请用吸水海绵清理炉腔积水，干抹布擦干炉腔壁面水滴，关上炉门。

- 1 在主界面：
 - 初始上电，本机自动进入主界面；
 - 设置过程中，点击 ◀ 或 ▶ 回到主界面；



- 2 旋转旋钮选择「烘干」功能模式，按下「确定/暂停」键；



- 3 旋转旋钮，调整「时间」，按下「确定/暂停」键；
按下「确定/暂停」键开始工作。



贴心功能

解冻

⚠ 注意

- 在使用微波翻热液体及解冻时，请使用陶瓷盘。

1 在主界面：

- 初始上电，本机自动进入主界面；
- 设置过程中，点击 \leftarrow 或 \rightarrow 回到主界面；



2 旋转旋钮选择「解冻」功能模式，按下「确定/暂停」键；



3 旋转旋钮，调整「重量」，按下「确定/暂停」键； 按下「确定/暂停」键开始工作。



贴心功能

自清洁

⚠ 注意

- 本功能主要是通过蒸汽软化内腔的污垢。

1 在主界面：

- 初始上电，本机自动进入主界面；
- 设置过程中，点击 \leftarrow 或 \rightarrow 回到主界面；



2 旋转旋钮进入「自清洁」功能模式，按下「确定/暂停」键；





3 按下「确定/暂停」键开始工作；



4 程序结束后，请使用抹布清洁被软化的污垢。

贴心功能

餐具消毒

- 1 在主界面：
 - 初始上电，本机自动进入主界面；
 - 设置过程中，点击  或  回到主界面；





- 2 旋转旋钮选择「餐具消毒」功能模式，按下「确定/暂停」键；



- 3 旋转旋钮，调整「时间」，按下「确定/暂停」键确认；
按下「确定/暂停」键开始工作。



设置

- 1 在主界面：
 - 初始上电，本机自动进入主界面；
 - 设置过程中，点击  或  回到主界面；



- 2 旋转旋钮选择「设置」相对应的功能模式，按下「确定/暂停」键；



- 3 旋转旋钮，调整「亮度」，按下「确定/暂停」键或点击  返回。



非故障自查（委托维修前，请按下表自查排除非故障情况）

故障现象	可能的原因	故障处理方法
机器不能启动或启动后不加热	炉门未闭合到位	模拟炉门关合检查，如故障无法排除，需申请售后服务
纯蒸汽功能无蒸汽	腔内过热保护	打开炉门待腔内温度冷却至100℃以下，重新启动蒸汽
	水箱缺水	向水箱加水
	水箱未推到底	把水箱推到底
	水箱内水管进水口未在水面以下或进水口密封圈缺失	进水管管口垂直朝下，装好进水口密封圈，如丢失需申请售后服务
蒸汽工作过程中有大量冷凝水泄漏或蒸汽泄漏	炉门密封圈不平整或长期不用密封圈被压扁	检查炉门密封圈，调整平整或把压扁的部分用手轻轻拨起，确保密封圈与机器前板贴合完好
蒸汽功能使用后腔内底部有大量积水	冷凝水积累	每次使用完请及时清理腔内冷凝水
	蒸汽发生器结垢保护	参照指引使用清洁功能进行除垢（需将食品级柠檬酸加入水箱内）
水盒无法弹出	水箱盖或硅胶密封盖未装好	用吸盘将水箱吸出，检查水箱盖和硅胶密封圈，确保正常安装
炉灯不亮或烹饪过程中熄灭	炉灯进入省电模式	按炉灯键可再次点亮
	设置温度过低	检查温度设置，使用正确的温度
	食物放置的位置不当	参照说明书放置
食物不熟	食物分量过大或食物厚度过厚	适当减小食物分量或延长烹饪时间，将食物切分小块烹饪
	设置温度过高或加热时间过长	检查温度设置，使用正确的温度，设置合适的加热时间
食物烧焦或不均匀	食物过于接近烧烤管	降低烧烤架或烤盘层数
	停止加热后风扇未停止工作	风扇延时吹风，以便散热
过零故障	市电信号丢失超过10秒	申请售后服务
	温度传感器开路	首次出现故障提醒，按确认键后如再次出现故障提醒，需申请售后服务
温度传感器短路	温度传感器损坏或其环境温度过高	首次出现故障提醒，按确认键后如再次出现故障提醒，需申请售后服务
预热超时未完成	炉门未闭合到位	首次出现故障提醒，按确认键后如再次出现故障提醒，需申请售后服务

非故障自查（委托维修前，请按下表自查排除非故障情况）

故障现象	可能的原因	故障处理方法
主控板漏电	变频故障	首次出现故障提醒，按确认键后如再次出现故障提醒，需申请售后服务
变频器无功率	变频故障	首次出现故障提醒，按确认键后如再次出现故障提醒，需申请售后服务
变频器功率过高	变频故障	首次出现故障提醒，按确认键后如再次出现故障提醒，需申请售后服务
变频器功率过低	变频故障	首次出现故障提醒，按确认键后如再次出现故障提醒，需申请售后服务

故障处理

当发生故障时，若重新通电再启动后故障仍无法排除，请致电我司客服 400-8899-315 联系专业人员排除故障

产品参数

产品型号	BG5050W	BG50G5W	BG50F5W
执行标准号	GB 4706.1-2005、GB 4706.22-2008、GB 4706.21-2008		
容积	50L	50L	50L
额定电压/频率	220V- 50Hz	220V- 50Hz	220V- 50Hz
微波输入功率	1800W	1800W	1800W
微波输出功率	800W	800W	800W
微波工作频率	2450MHz	2450MHz	2450MHz
烧烤功率	2000W	2000W	2000W
蒸汽功率	1500W	1500W	1500W
热风对流功率	1550W	1550W	1550W
最大功率	3200W	3200W	3200W
外形尺寸 (宽x深x高)	595x565x454mm	595x565x454mm	595x565x454mm
立柜安装尺寸 (宽x深x高)	560x550x450mm	560x550x450mm	560x550x450mm
地柜安装尺寸 (宽x深x高)	560x550x460mm	560x550x460mm	560x550x460mm
产品认证	CCC	CCC	CCC

⚠ 注意

- 产品尺寸为约数。
- 外形尺寸：深度值包含后板拉伸长度,高度值含炉脚。
- 炉腔尺寸：包含拉伸的长度，为两个面之间的最大值。
- 容积：容积为炉腔尺寸宽深高乘积结果，因产品不断升级，实物参数与标注数据可能存在差异，偏差范围为±12%。
- 由于我们的产品在不断改进，实物参数可能与标注不同，具体尺寸请参照实物。

⚠ 注意

- 橱柜净深度要求见“橱柜示意图”，柜子底板到背板（或墙壁）保留至少50mm的距离。
- 安装电器的橱柜前必须有一个250cm²的通风口。为此，切割底板下部或安装通风格栅。
- 切勿扭结电源线、切勿遮住本机通风槽和进气孔。
- 安装电器的橱柜必须能够承受高达90℃的温度。
- 确保本电器安全工作，请务必根据本安装指引的专业标准进行安装。
- 由于安装不当导致的任何损失均由安装人员负责。
- 请在安装产品时使用16A的三脚插座。

选择立柜或地柜示意图的尺寸订做橱柜，保证通风面积（单位：mm）

立柜示意图 *最小550（如插座在机器后方，增加到600）

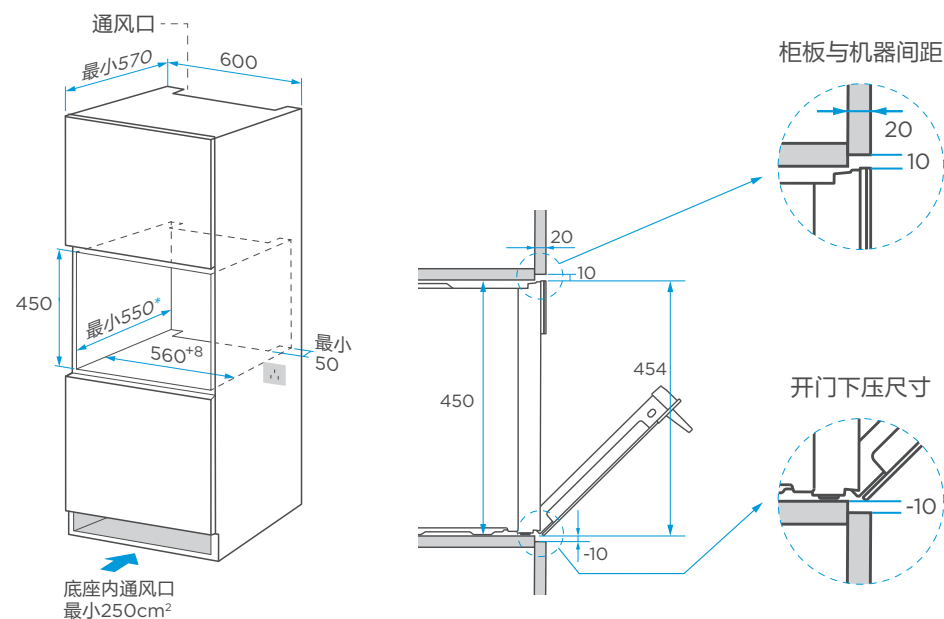

安装指引

⚠ 注意

- 橱柜净深度要求见“橱柜示意图”，柜子底板到背板（或墙壁）保留至少50mm的距离。
- 安装电器的橱柜前必须有一个250cm²的通风口。为此，切割底板后部或安装通风格栅。
- 切勿扭结电源线、切勿遮住本机通风槽和进气孔。
- 安装电器的橱柜必须能够承受高达90℃的温度。
- 确保本电器安全工作，请务必根据本安装指引的专业标准进行安装。
- 由于安装不当导致的任何损失均由安装人员负责。
- 请在安装产品时使用16A的三脚插座。

选择立柜或地柜示意图的尺寸订做橱柜，保证通风面积（单位：mm）

地柜示意图 *最小550（如插座在机器后方，增加到600）

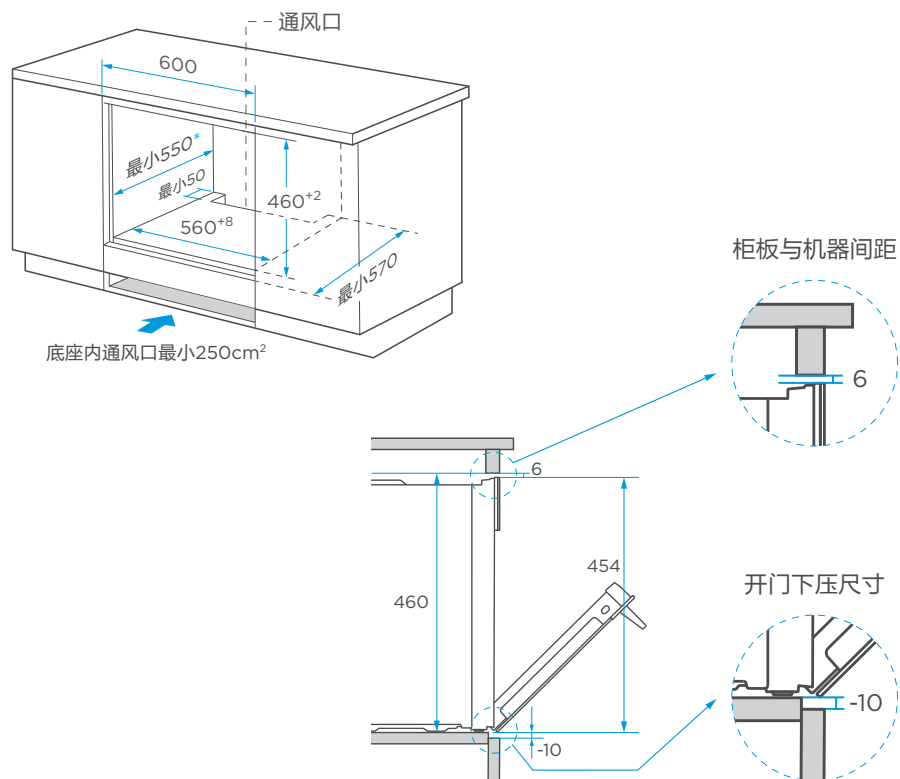

安装指引

安装示意图

- 1 将机器安装到厨房内指定的位置，将其安装于直立的橱柜。
- 2 通过构架上的2个孔用产品配带的螺栓将机器固定在安装位置。
- 3 要确定固定孔的位置，请打开机器门。

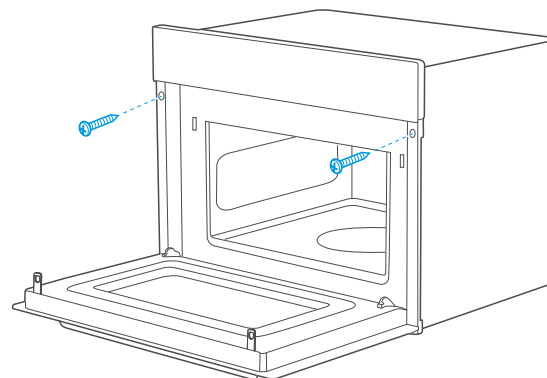

固定电器

⚠ 注意

- 不要使用产品的拉手来搬运产品，拉手不能支撑产品的全部重量，容易损坏。
- 橱柜操作面与产品的缝隙不能太小。
- 切勿使用附加木条将工作台和电器之间的间隙封闭起来。

操作步骤如下：

- 1 小心的将产品放到橱柜中，并确认产品处于橱柜的中心
- 2 不要扭结电源线
- 3 打开炉门，用螺钉将产品固定于橱柜上

食品接触材料信息

请根据说明书要求正常使用本产品。

本产品食品接触用材料及部件符合GB 4806.1-2016 GB 9685-2016以及相应材料食品安全国家标准要求，具体信息如下：

材质	用途	执行标准	备注
ABS	水盒组件（水盒）	GB 4806.7-2016	仅接触水，使用温度20℃-60℃
POM	水盒组件(水管塞)	GB 4806.7-2016	仅接触水，使用温度20℃-60℃
PP	波导盖、水盒组件（导水管）	GB 4806.7-2016	导水管仅接触水，使用温度20℃-60℃
PET	门贴	GB 4806.7-2016	----
铝合金YZAISi1Cu3	蒸气发生器组件	GB 4806.9-2016	仅接触水，使用温度20℃-160℃
云母	波导盖	GB 4806.4-2016	使用温度110℃
不锈钢10Cr17	门体、内胆、发热管罩	GB 4806.9-2016	----
电镀锌钢板基材/ 环氧聚酯涂层	门体、内胆基材，涂层	GB 4806.9-2016 GB 4806.10-2016	----
冷轧钢板基材/ 环氧聚酯涂层	门体、内胆基材，涂层	GB 4806.9-2016 GB 4806.10-2016	----
热镀锌钢板基材/ 环氧聚酯涂层	门体、内胆基材，涂层	GB 4806.9-2016 GB 4806.10-2016	----
热镀锌钢板基材/ 高温有机硅涂层	门体、内胆基材，涂层	GB 4806.9-2016 GB 4806.10-2016	----
不锈钢10Cr17基材/ 高温有机硅涂层	门体、内胆基材，涂层	GB 4806.9-2016 GB 4806.10-2016	----
不锈钢06Cr19Ni10 基材/高温有机硅涂层	门体、内胆基材，涂层	GB 4806.9-2016 GB 4806.10-2016	----
搪瓷钢板基材/ 搪瓷涂层	内胆、烤盘基材，涂层	GB 4806.9-2016 GB 4806.3-2016	烤盘为可选配件，使用温度100℃-300℃
钢丝基材/镀铬/ 镍/铜镀层	烤架基材，涂层	GB 4806.9-2016	可选配件，不得接触酸性食品，使用温度100℃-300℃
玻璃	玻璃盘、烤盘、烧烤管	GB 4806.5-2016	使用温度100℃-300℃
硼硅玻璃或微晶 陶瓷	内隔板	GB 4806.5-2016 GB 4806.4-2016	使用温度40℃-300℃
陶瓷	蒸气发生器组件（盖）	GB 4806.4-2016	仅接触水，使用温度10℃-300℃
硅胶	蒸气发生器组件（水管）、进水管、出水管、密封圈、门体滴胶	GB 4806.11-2016	使用温度20℃-230℃
不锈钢06Cr19Ni10	水盒组件（弹簧）、金属发热管、温度传感器探头、水泵、烤架	GB 4806.9-2016	烤架使用温度100℃-300℃

食品接触材料信息

材质	用途	执行标准	备注
PBT	水箱镶件	GB 4806.7-2016	仅接触水，使用温度20℃-100℃
PPS	蒸汽发生器盖、蒸盘支架	GB 4806.7-2016	仅接触水，使用温度20℃-120℃
LCP E130i	塑料三通管	GB 4806.7-2016	使用温度20℃-230℃
50%ABS+50%PC	水箱座	GB 4806.7-2016	仅接触水，使用温度20℃-100℃
PP+RS9120	浮球	GB 4806.7-2016	导水管仅接触水，使用温度20℃-60℃
PTFE	蒸架	GB 4806.7-2016	使用温度230℃

备注:

- 1 所列部品为可能接触食物部品，不宜作为容器长期存储食品；
- 2 本系列产品包含以上食品接触材料及部件，但部分机型可能不含个别材料及部件，以实际产品为准。

中国RoHS有害物质说明

零部件名称	中国RoHS管控物质或元素						零部件名称	中国RoHS管控物质或元素					
	铅 (Pb)	汞 (Hg)	镉 (Cd)	六价铬 (Cr(VI))	多溴联苯 (PBBs)	多溴二苯醚 (PBDEs)		铅 (Pb)	汞 (Hg)	镉 (Cd)	六价铬 (Cr(VI))	多溴联苯 (PBBs)	多溴二苯醚 (PBDEs)
赠品烤盘+烤夹	○	○	○	○	○	○	栅格	○	○	○	○	○	○
赠品饭煲组件	○	○	○	○	○	○	电脑板	×	○	×	○	○	○
赠品食神蒸霸组件	○	○	○	○	○	○	薄膜开关	○	○	○	○	○	○
磁控管	○	○	○	○	○	○	变频器	×	○	○	○	○	○
高压变压器	○	○	○	○	○	○	触摸屏	○	○	○	○	○	○
电机	○	○	○	○	○	○	腔体组件	○	○	○	○	○	○
发热管组件	○	○	○	○	○	○	底板	○	○	○	○	○	○
卤素管	○	○	○	○	○	○	铰链组件	○	○	○	○	○	○
照明灯	○	×	○	○	○	○	外罩	○	○	○	○	○	○
电容/夹	○	○	○	○	○	○	隔热板	○	○	○	○	○	○
保险管组件	○	○	○	○	○	○	导风板	○	○	○	○	○	○
温控器	○	○	×	○	○	○	烧烤架	○	○	○	○	○	○
紫外杀菌管	○	×	○	○	○	○	支撑板	○	○	○	○	○	○
微动开关	○	○	○	○	○	○	安装板组件	○	○	○	○	○	○
定时器	○	○	×	○	○	○	炉灯组件	○	○	○	○	○	○
导线	○	○	○	○	○	○	导风安装板	○	○	○	○	○	○
镇流板	○	○	○	○	○	○	滤网	○	○	○	○	○	○
炉门组件	○	○	○	○	○	○	搅拌组件	○	○	○	○	○	○
控制面板组件	○	○	○	○	○	○	导风底板	○	○	○	○	○	○
旋钮组件	○	○	○	○	○	○	弹簧	○	○	○	○	○	○
风扇组件	○	○	○	○	○	○	防溅板	○	○	○	○	○	○
支架	○	○	○	○	○	○	波导口盖	○	○	○	○	○	○
炉脚	○	○	○	○	○	○	减震垫块	○	○	○	○	○	○
主导风板	○	○	○	○	○	○	转盘	○	○	○	○	○	○
限位柱	○	○	○	○	○	○	发热管支撑	○	○	○	○	○	○
按钮/按键	○	○	○	○	○	○	驱动轴	○	○	○	○	○	○
启动按钮壳体	○	○	○	○	○	○	转环组件	○	○	○	○	○	○
滤波板	○	○	○	○	○	○	紧销	○	○	○	○	○	○
赠品 圆形食神蒸霸包装组件	×	○	×	○	○	○	扬声器	○	○	○	○	○	○
高压二极管组件	○	○	○	○	○	○	湿度传感器	○	○	○	○	○	○
高压保险管一体化	×	○	○	○	○	○	电源线	×	○	○	○	○	○
垫片	○	○	○	○	○	○	紫外线管卡槽	○	○	○	○	○	○
联锁组件 (微动开关)	○	○	×	○	○	○	控制面板屏蔽板	○	○	○	○	○	○
							螺母/螺钉/螺母支架	○	○	○	○	○	○

备注:

- 1 本表格依据SJ/T 11364的规定编制。
- 2 ○: 表示该有害物质在该部件所有均质材料中的含量均在GB/T 26572规定的限量要求以下。
- 3 ×: 表示该有害物质至少在该部件的某一均质材料中的含量超出GB/T 26572规定的限量要求。
- 4 以上清单中所包含零部件依据不同产品型号略有不同。
- 5 本产品在正常使用情况下, 环保使用期限为15年, 建议使用一定年限后更换新机。

维修服务规定



- 如有发现本资料内容有变更, 有任何疑问请及时与我们联系 (美的客服电话: 400-8899-315)
- 本产品只限于家用, 非家用出现任何问题均属非规范性的操作行为, 应由个人承担。
- 如您发现产品需要服务时, 请直接联系当地特约服务网点或我司服务热线。
- 如来信, 请留下您的联系电话, 以便您能尽快得到回复。
- 为确保您的利益, 请妥善保管有效的保修凭证以作保修之用。

美的微波蒸汽烤箱严格遵照国家“新三包”规定进行保修服务

- 用户在正常使用产品的情况下, 可为其提供相关免费维修服务: 家庭整机保修一年, 主要部件保修两年 (如: 电脑板)
- 非家庭整机、及其主要部件保修半年。如: 经营、商用、公司集体的产品;
- 保修期内用户可享受免费上门维修 (特殊地区除外) 及更换零部件服务; 其它事项按照国家“新三包”规定执行。

凡属下述情况之一的, 不在保修范围内:

- 1 产品附件 (如玻璃盘、烧烤架、说明书、烤盘等) 和赠品
- 2 用户搬运、使用、维护、保管不当而损坏的。
- 3 使用电压低于187伏或者高于240伏而损坏的。
- 4 未按产品使用说明书要求使用、维护、保养而造成损坏的。
- 5 非本公司专业服务人员拆卸、维修而造成损坏的。
- 6 因不可抗力力 (如雷电、火灾、地震、水灾等自然灾害) 造成损坏的。
- 7 产品超出保修期的。
- 8 发票或保修卡上记录的型号或编号与商品实物不符合的。

- 以上情况我公司将实施收费维修, 费用类型包括维修费、零部件费, 具体费用标准在相关部门允许范围内。
- 由代理商、经销商、零售商自行承诺的额外服务与附加的非原厂配置赠品, 由原代理商、经销商、零售商负责服务。

售后服务

产品自购买之日起保修期内非人为造成的故障, 凭发票本公司给予免费维修服务。因使用不当、保修期外、保养不善而损坏者, 我公司仍给予维修, 但要收取一定的维修费。请用户不要撕去产品上的产品条码, 以便维修人员核实记录。其它事项请参阅维修服务规定。



用户确认内容

尊敬的美的厨房电器用户，真诚感谢您购买美的嵌入式微波蒸汽烤箱！本产品是美的厨房电器聘请国际专家设计，采用高品质元器件制造的家用电器，它将提升您的生活品质，为您的生活带来极大方便。在安装本产品之前，需要您确认以下安装事项。

电源要求

- 请确保供电接地线有效以及极性正确。
- 电源总开头必须有漏电保护开关和全极开头（闸刀开关）。
- 使用电源插座供电前，保证电源插座可通过16安培的电流。
- 线缆必须符合国家法规要求，线缆铜线横截面积不得小于2.5平方毫米。
- 本产品正常使用电压为220V，电压波动超过±10%范围，可能会导致本产品异常，甚至对本产品造成损坏。

尊敬的美的厨房电器用户，以上条款，需要您仔细阅读并确认。如果不符合要求，请改善您的安装环境，以达到安装要求。因为不符合要求的安装，可能会造成财产损失或人身伤害。如有任何疑问，请咨询专业人员。

橱柜要求

- 嵌入式微波蒸汽烤箱周围的墙或板应可以长时间在100℃温度工作而不扭曲、不变形、不起泡、不被燃烧。
- 嵌入柜的底板必须可承受60kg重量不变形，并且是水平面的。

用户确认/日期 -

.....

以下内容由安装人员填写

用户姓名 -	联系电话 -
.....
通讯地址 -	邮箱地址 -
.....
购买商店 -	购买日期 -
.....
发票号码 -	安装单位 -
.....
产品型号 -	安装日期 -
.....
机身编码 -	单位编码 -
.....
服务网点名称 -	服务网点地址 -
.....

本单一式三联，首联结算，次联网店存档，三联顾客保存



用户确认内容

尊敬的美的厨房电器用户，真诚感谢您购买美的嵌入式微波蒸汽烤箱！本产品是美的厨房电器聘请国际专家设计，采用高品质元器件制造的家用电器，它将提升您的生活品质，为您的生活带来极大方便。在安装本产品之前，需要您确认以下安装事项。

电源要求

- 请确保供电接地线有效以及极性正确。
- 电源总开关必须有漏电保护开关和全极开关（闸刀开关）。
- 使用电源插座供电前，保证电源插座可通过16安培的电流。
- 线缆必须符合国家法规要求，线缆铜线横截面积不得小于2.5平方毫米。
- 本产品正常使用电压为220V，电压波动超过±10%范围，可能会导致本产品异常，甚至对本产品造成损坏。

尊敬的美的厨房电器用户，以上条款，需要您仔细阅读并确认。如果不符合要求，请改善您的安装环境，以达到安装要求。因为不符合要求的安装，可能会造成财产损失或人身伤害。如有任何疑问，请咨询专业人员。

橱柜要求

- 嵌入式微波蒸汽烤箱周围的墙或板应可以长时间在100℃温度工作而不扭曲、不变形、不起泡、不被燃烧。
- 嵌入柜的底板必须可承受60kg重量不变形，并且是水平面的。

用户确认日期 -

.....

以下内容由安装人员填写

用户姓名 -	联系电话 -
.....
通讯地址 -	邮箱地址 -
.....
购买商店 -	购买日期 -
.....
发票号码 -	安装单位 -
.....
产品型号 -	安装日期 -
.....
机身编码 -	单位编码 -
.....
服务网点名称 -	服务网点地址 -
.....

本单一式三联，首联结算，次联网店存档，三联顾客保存



用户确认内容

尊敬的美的厨房电器用户，真诚感谢您购买美的嵌入式微波蒸汽烤箱！本产品是美的厨房电器聘请国际专家设计，采用高品质元器件制造的家用电器，它将提升您的生活品质，为您的生活带来极大方便。在安装本产品之前，需要您确认以下安装事项。

电源要求

- 请确保供电接地线有效以及极性正确。
- 电源总开头必须有漏电保护开关和全极开头（闸刀开关）。
- 使用电源插座供电前，保证电源插座可通过16安培的电流。
- 线缆必须符合国家法规要求，线缆铜线横截面积不得小于2.5平方毫米。
- 本产品正常使用电压为220V，电压波动超过±10%范围，可能会导致本产品异常，甚至对本产品造成损坏。

尊敬的美的厨房电器用户，以上条款，需要您仔细阅读并确认。如果不符合要求，请改善您的安装环境，以达到安装要求。因为不符合要求的安装，可能会造成财产损失或人身伤害。如有任何疑问，请咨询专业人员。

橱柜要求

- 嵌入式微波蒸汽烤箱周围的墙或板应可以长时间在100℃温度工作而不扭曲、不变形、不起泡、不被燃烧。
- 嵌入柜的底板必须可承受60kg重量不变形，并且是水平面的。

用户确认/日期 -

以下内容由安装人员填写

用户姓名 -

通讯地址 -

购买商店 -

发票号码 -

产品型号 -

机身编码 -

服务网点名称 -

联系电话 -

邮箱地址 -

购买日期 -

安装单位 -

安装日期 -

单位编码 -

服务网点地址 -

本单一式三联，首联结算，次联网店存档，三联顾客保存



用户确认内容

尊敬的美的厨房电器用户，真诚感谢您购买美的嵌入式微波蒸汽烤箱！本产品是美的厨房电器聘请国际专家设计，采用高品质元器件制造的家用电器，它将提升您的生活品质，为您的生活带来极大方便。在安装本产品之前，需要您确认以下安装事项。

电源要求

- 请确保供电接地线有效以及极性正确。
- 电源总开关必须有漏电保护开关和全极开关（闸刀开关）。
- 使用电源插座供电前，保证电源插座可通过16安培的电流。
- 线缆必须符合国家法规要求，线缆铜线横截面积不得小于2.5平方毫米。
- 本产品正常使用电压为220V，电压波动超过±10%范围，可能会导致本产品异常，甚至对本产品造成损坏。

尊敬的美的厨房电器用户，以上条款，需要您仔细阅读并确认。如果不符合要求，请改善您的安装环境，以达到安装要求。因为不符合要求的安装，可能会造成财产损失或人身伤害。如有任何疑问，请咨询专业人员。

橱柜要求

- 嵌入式微波蒸汽烤箱周围的墙或板应可以长时间在100℃温度工作而不扭曲、不变形、不起泡、不被燃烧。
- 嵌入柜的底板必须可承受60kg重量不变形，并且是水平面的。

用户确认/日期 -

以下内容由安装人员填写

用户姓名 -

联系电话 -

通讯地址 -

邮箱地址 -

购买商店 -

购买日期 -

发票号码 -

安装单位 -

产品型号 -

安装日期 -

机身编码 -

单位编码 -

服务网点名称 -

服务网点地址 -

本单一式三联，首联结算，次联网店存档，三联顾客保存

维修服务

为了您更好的享受美的生活, 我们提供免费咨询、定期免费检修、保养、回访服务, 全国10000余个服务网点, 随时听候为您服务。

保修卡 **A** 联

用户姓名 -	发票号码 -
产品型号 -	购买日期 -
购买店铺 -	安装日期 -
常用电话 -	邮政编码 -
通讯地址 -	产品编号 -

本产品安装完毕时, 请立即填写本联保修卡, 将发票贴于本保修卡背面, 一并妥善保管。维修时请出示本维修卡及购机发票

 400-8899-315 **24h** 服务热线 免长途

 通讯地址: 广东省佛山市顺德区北滘镇永安路6号
邮政编码: 528311



保修卡 **B** 联

维修日期 -	请加盖公章
故障内容 -	
处理详情 -	
维修单位名称 -	
维修单位电话 -	
维修人员签名 -	本产品安装完毕时, 请立即填写本联保修卡, 将发票贴于本保修卡背面, 一并妥善保管。维修时请出示本维修卡及购机发票

维修服务

为了您更好的享受美的生活, 我们提供免费咨询、定期免费检修、保养、回访服务, 全国10000余个服务网点, 随时听候为您服务。

保修卡 A 联

用户姓名 -	发票号码 -
产品型号 -	购买日期 -
购买店铺 -	安装日期 -
常用电话 -	邮政编码 -
通讯地址 -	产品编号 -

本产品安装完毕时, 请立即填写本联保修卡, 将发票贴于本保修卡背面, 一并妥善保管。维修时请出示本维修卡及购机发票



400-8899-315 **24h** 服务热线 免长途



通讯地址: 广东省佛山市顺德区北滘镇永安路6号
邮政编码: 528311

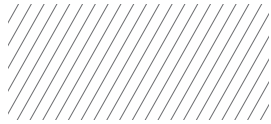

保修卡 B 联

维修日期 -	请加盖公章 
故障内容 -	
处理详情 -	
维修单位名称 -	
维修单位电话 -	
维修人员签名 -	

本产品安装完毕时, 请立即填写本联保修卡, 将发票贴于本保修卡背面, 一并妥善保管。维修时请出示本维修卡及购机发票