

一、第一印象

COLMO

橱下式净饮机

型号：CWHO-RB119



*由于我们的产品不断升级，如实物与上图存在差异，请以实物为准。

第一印象

AI智能龙头，七段精准温控，
塑造非凡饮水体验

AI智能龙头

以简驭繁，检、视、智、联，防，5维一体满足
用户需求，饮水更科学，取水更便捷



七段控温



注：默认常温水、温水、沸水及泡发四段温度，其他温度可在美的美居APP自定义设置。

二、日常使用



90 EIF
WiFi
%

90 °C
直饮
TDS



复位

加热

日常使用

产品的常规操作流程

产品部件简介

顶盖装饰件

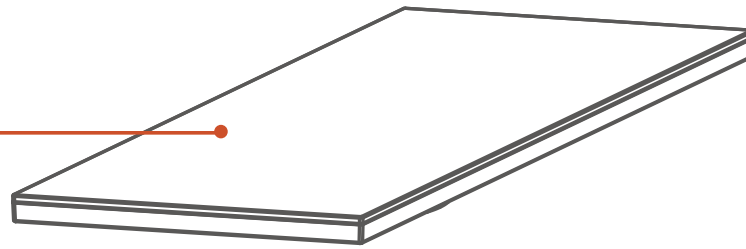

EIF一体化滤芯

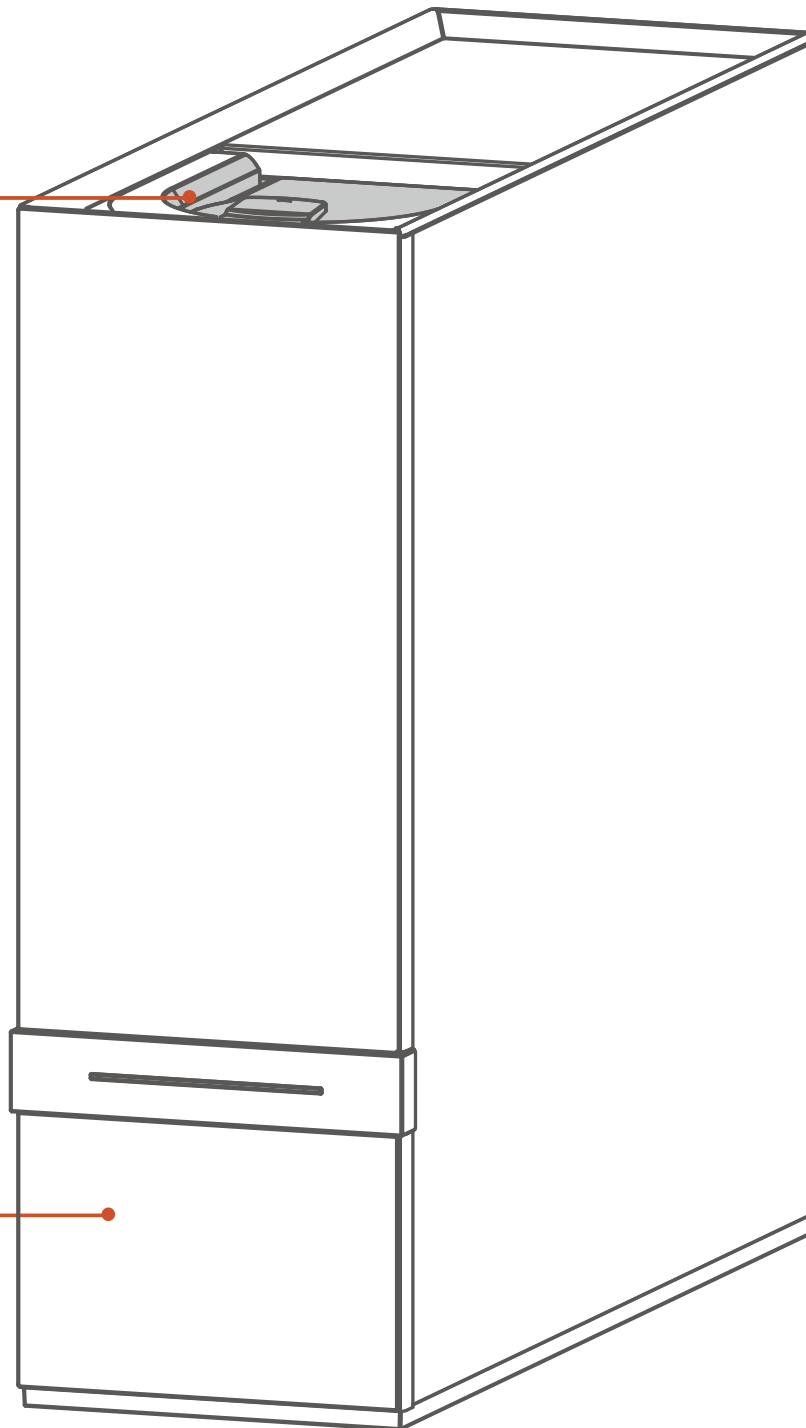

操控面板



附件清单

内含：
使用说明书x1
安装服务卡x1
配网说明书x1

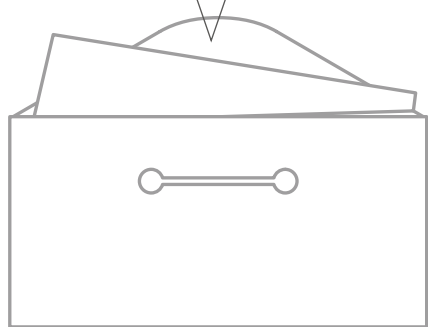

说明书

内含：
2分铁氟龙管x1
3分PE管x1
废水管夹x1
转接头x1

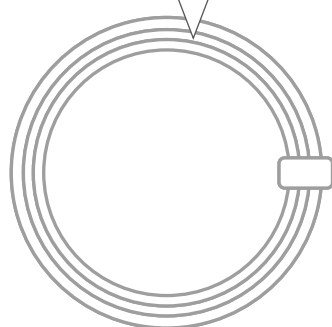

管路组件X1

内含：
2分接口卡销x9/3分卡销x2
安全绳X1/胶粒X1/螺钉X1
智能龙头x1/进水球阀x1
龙头使用说明书x1
紧固螺母组件x1

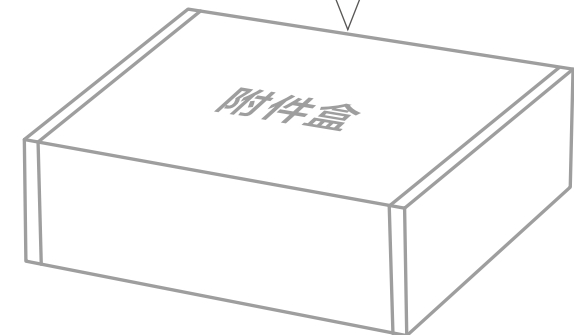

水龙头附件盒 X1

注：由于产品不断升级，如实物与图示存在差异，请以实物为准。

产品参数

企业标准编号：Q/KM 001

型号	CWHO-RB119
额定电压/频率	220V~/50Hz
额定总功率	1580W
额定总净水量	4000L
反渗透出水净水流量	2L/min
额定制热水能力	≥90℃，12L/h
待机耗电量	≤0.6kW·h/24h
进水压力	0.1-0.4MPa
RO膜工作压力	0.4-0.8MPa
适用水质	市政自来水
卫生许可批准文号	粤卫水字[2020]-05-第S0290号

- 由于产品改良，上述参数可能有所更改，以产品铭牌为准
- 进水流量为环境温度 $25\pm 2^{\circ}\text{C}$ ，水温 $25\pm 1^{\circ}\text{C}$ ，进水压力为 $0.24\pm 0.02\text{MPa}$ 条件下测得。

操控面板功能指引



WI-FI按键：长按3秒，进行联网操作。联网过程中，按键闪烁；联网成功，按键常亮；

复位按键：长按3秒，完成滤芯复位；

加热按键：待机状态下，短按该按键打开/关闭加热功能。

龙头功能指引



显示屏功能指引

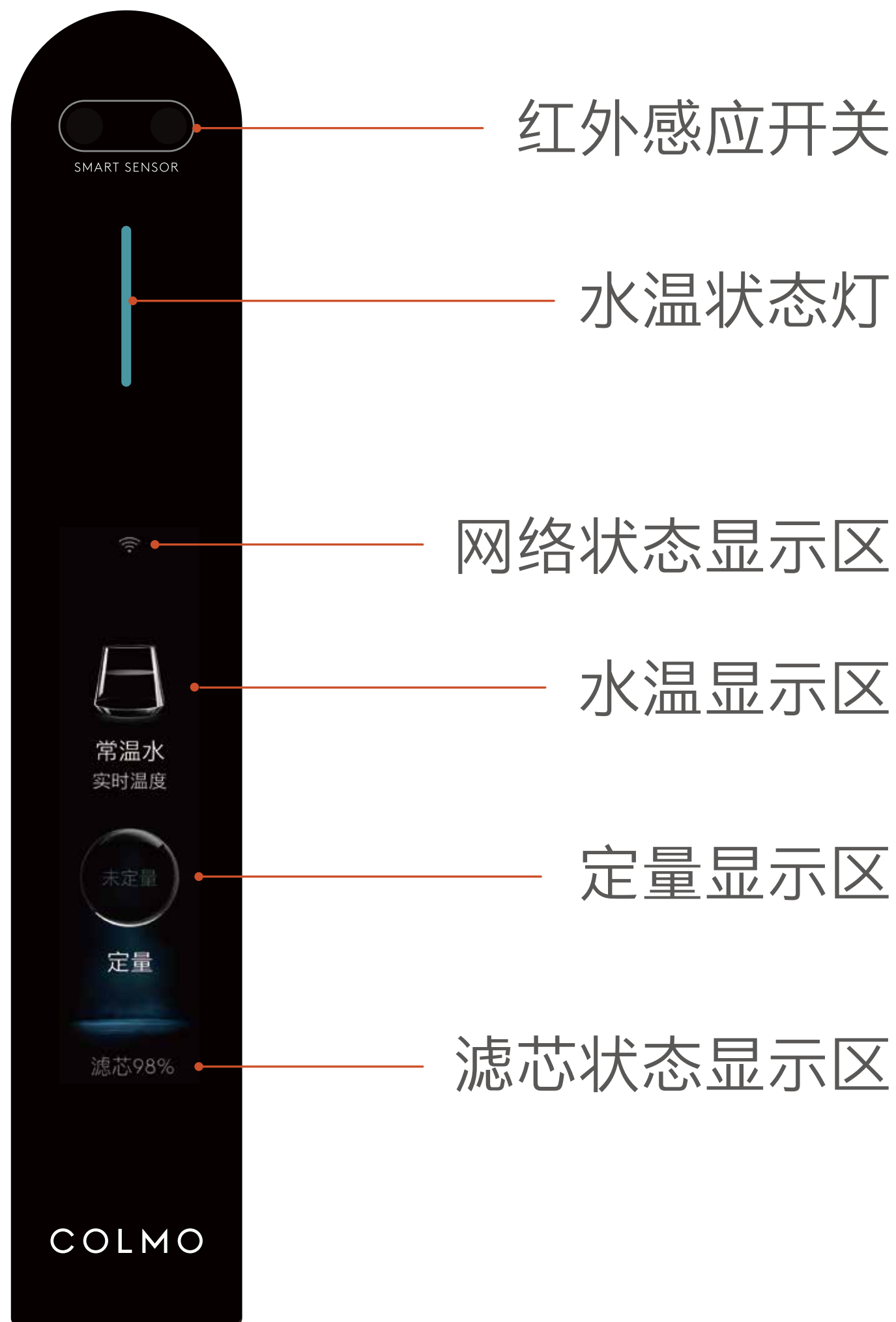

温馨提示：当设定水温低于60°C时，水温状态灯显示蓝色；当设定水温不低于60°C时，状态灯显示橙色，此时请勿将手直接放置在出水口，防止烫伤。



定量按键：

轻触定量按键，可调节定量档位；更多定量档位可在美居APP上设置。

注：因龙头出水瞬时流量大，实际出水量与定量档位可能存在偏差。



回弹把手前拨：

往前轻拨把手柄然后松开（往前短拨），可打开出水，再次往前短拨，可关闭出水。往前轻拨把手柄并在该位置停留2s后松开把手（往前长拨）可解锁童锁取热水。



回弹把手后拨：

往后轻拨把手柄然后松开（往后短拨），可调节出水温度；更多温度段可在美的美居app上选择。

注：因为管路余水导致出水初始温度可能存在些许偏差，属正常现象。

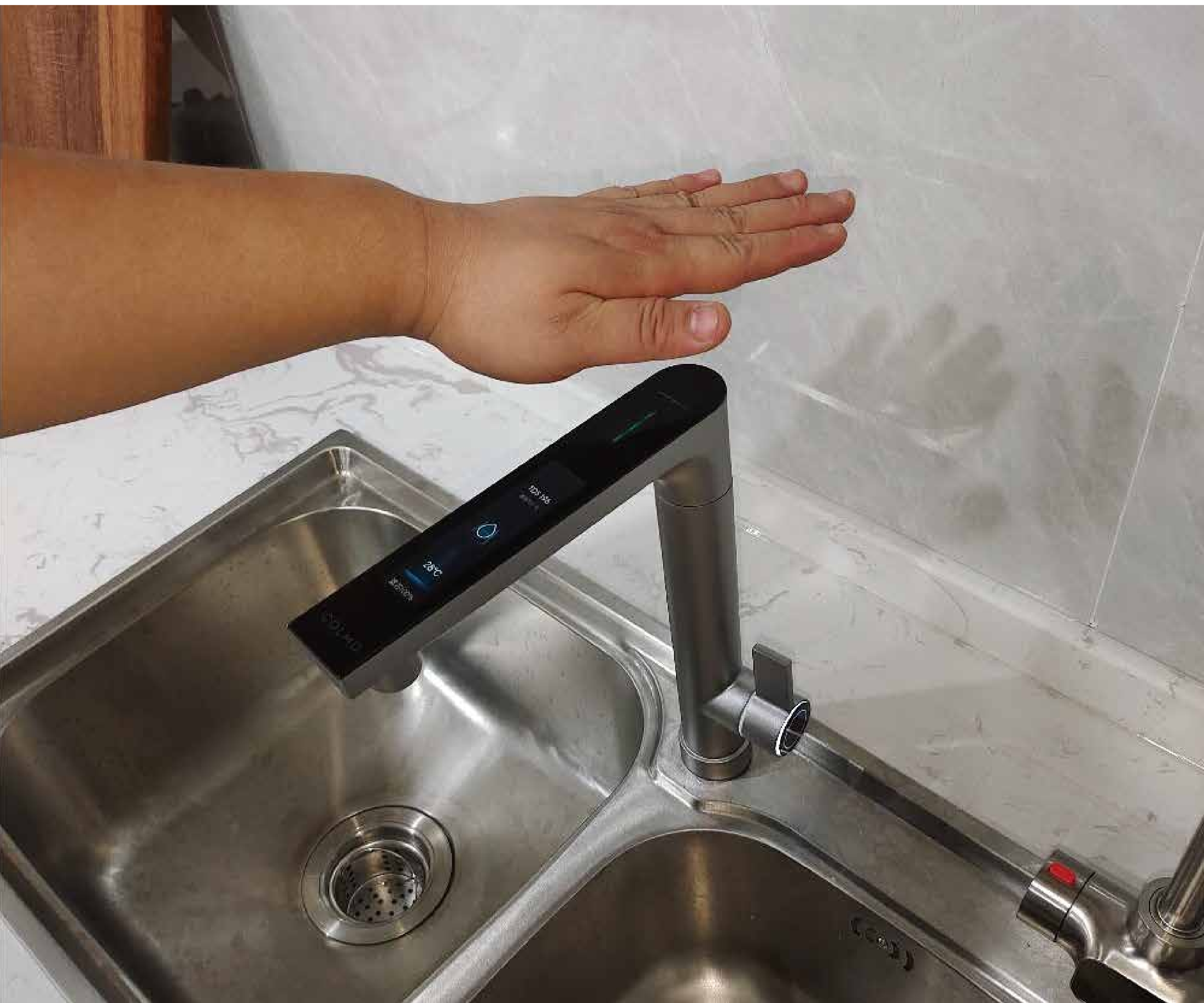

红外感应开关：

单次遮挡红外开关的正上方可以打开或关闭出水（温水及以上温度出水时仍需解除童锁）。该功能可在美居APP上选择打开或关闭。

三、安装与服务

COLMO

安装与服务

使用前的安装与服务

水路安装示意图

安装主要物品与设备

- 1.主机 2.水龙头 3.三通球阀 4.下水道

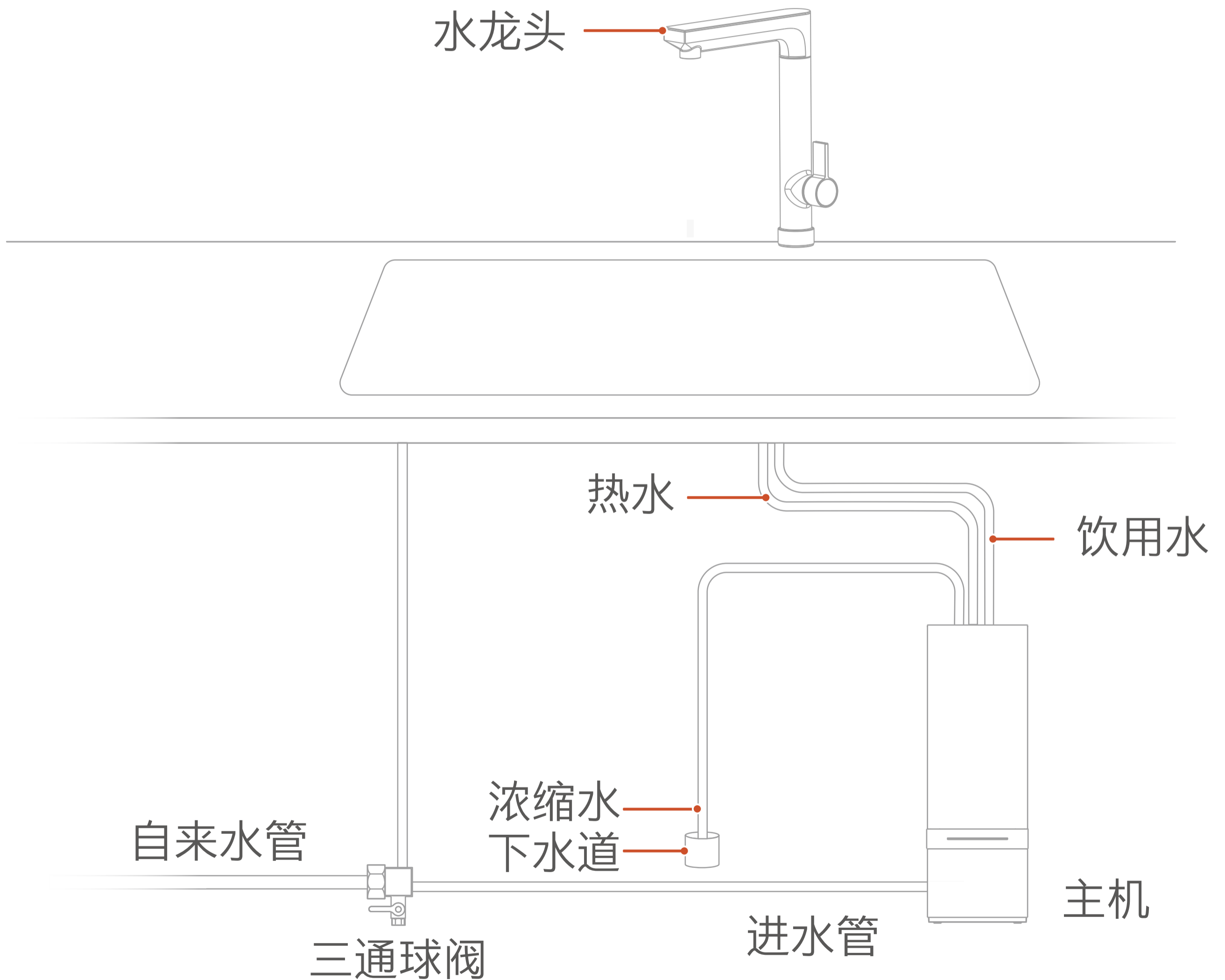

安装所需物品

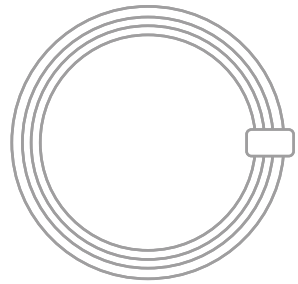

PE管

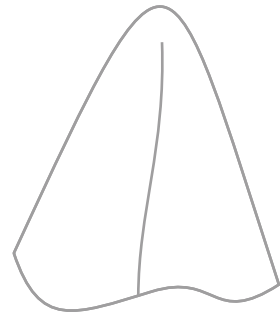

毛巾



纸巾



杯子

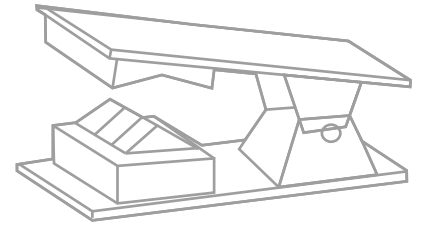

切管刀

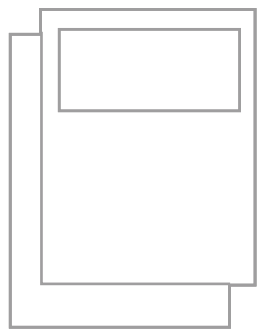

价格表

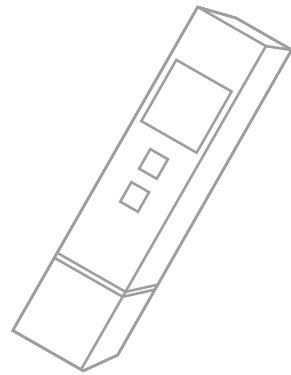

TDS笔

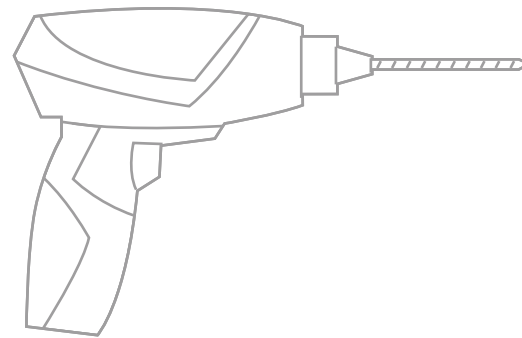

电钻

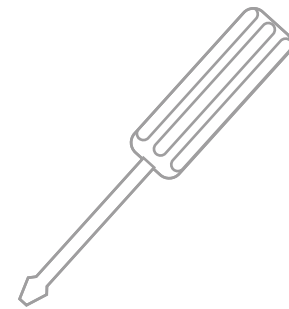

螺丝刀

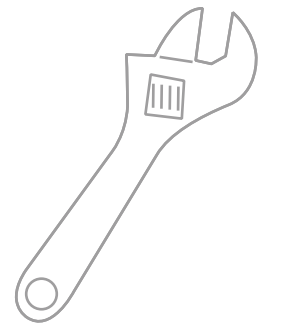

活动扳手

安装步骤



1. 放置水龙头主体



2. 安装紧固螺母



3. 安装三通球阀



4. 连接管路



5. 连接龙头连接线

整机调试

- 1、确认所有管路安装到位后，打开三通球阀通水，再接通电源；
- 2、首次上电后，根据龙头提示，进入开机冲洗状态，龙头显示倒计时10min，冲洗完成后自动返回待机状态。首次上电时，热罐会进入排气补水状态，发出“吱吱”响声，属正常现象，补水完成后，整机操控面板“加热”按键闪烁；
- 3、短按“加热”按键开启热水功能，确认正常出热水并检查无漏水后完成调试。



开机冲洗

首次安装需对滤芯
清洁冲洗，保证饮
水健康。

滤芯98%



开机冲洗

冲洗前请检查进出
水管是否已连接，
保证进水排水正
常。如已连接进出
水管，短按旋钮右
侧“定量”键开始冲
洗。

滤芯98%



开机冲洗

首次上电需对整机
进行冲洗，保证净
水纯净安全。

滤芯98%



开机冲洗

已完成

滤芯98%

四、维护保养

COLMO

清洁保养

产品的日常维护与保养

擦拭机器



用干净抹布擦洗产品内部构件，壳身，建议做到无灰尘异物等

滤芯更换



- 1、首先断水断电（先关闭三通球阀，再断开电源），接着取下机器顶盖；
- 2、拨开橙色拨片，打开滤芯压杆，拉起滤芯提手，向上抽出旧滤芯；
- 3、将新滤芯放入滤芯套筒中，双手向下按压滤芯压杆，直到“啪的一声”锁紧，再盖上机器顶盖；
- 4、长按机身复位按键3秒，完成滤芯更换。

滤芯配置

滤芯名称	滤芯组成	作用	数量	建议寿命
一体复合滤芯	PAC层	有效滤除水中泥沙、铁锈、悬浮物等大颗粒物	1支	12-24个月
	反渗透膜层	反渗透膜滤芯的理论过滤精度达到0.0001-0.001微米，可拦截水中的有机物（三氯甲烷、四氯化碳）、重金属（砷、铅、镉等）		
	后置炭棒层	有效滤除水中有机物（三氯甲烷、四氯化碳）、余氯及臭味、异味等		

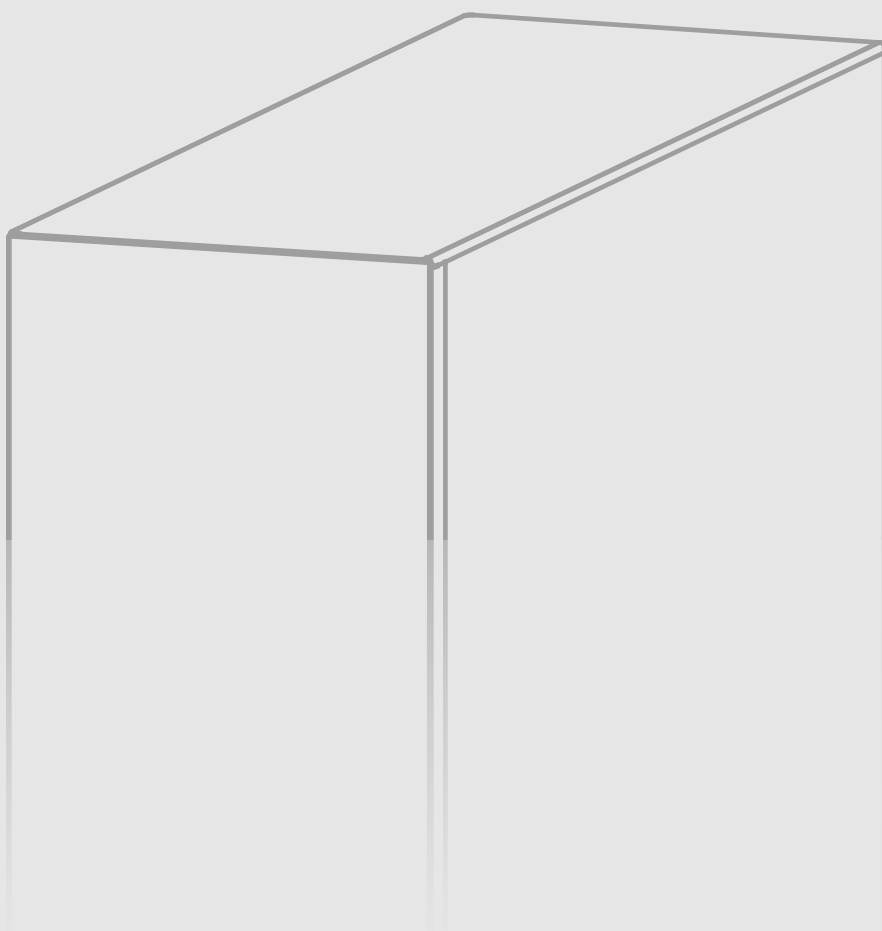

2、检查机器整体外观是否变形。

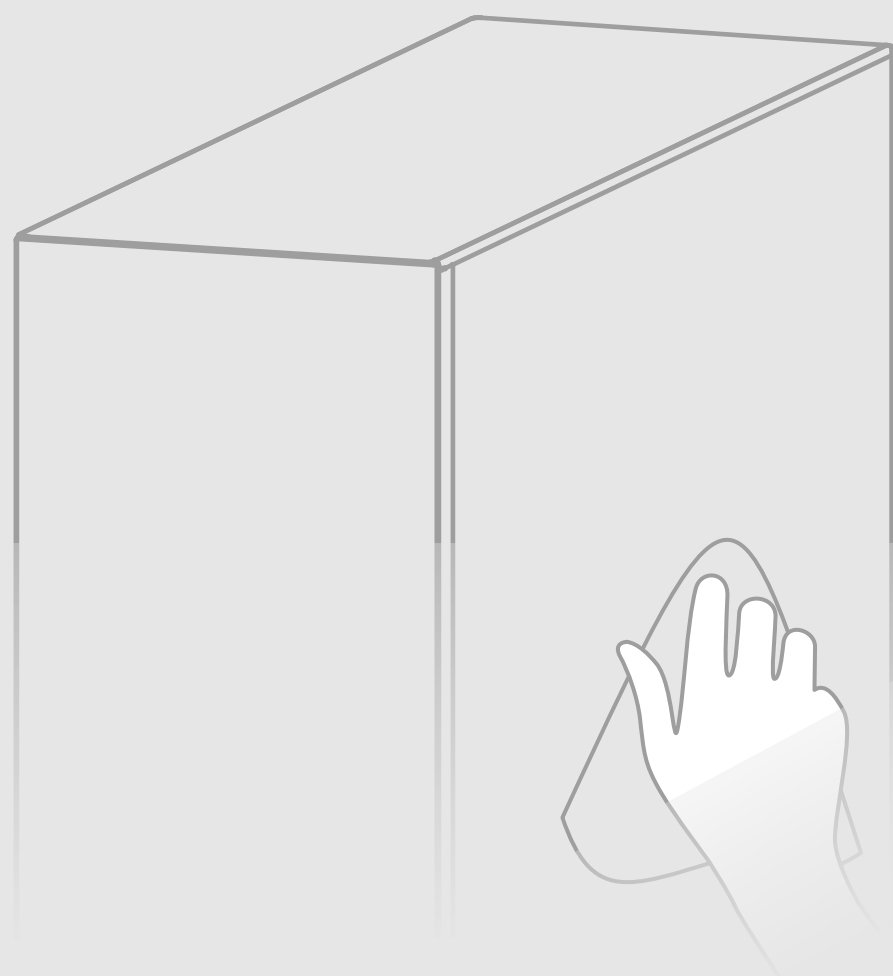

4、用干净抹布擦洗产品内部构件、壳身，建议做到无灰尘异物等。

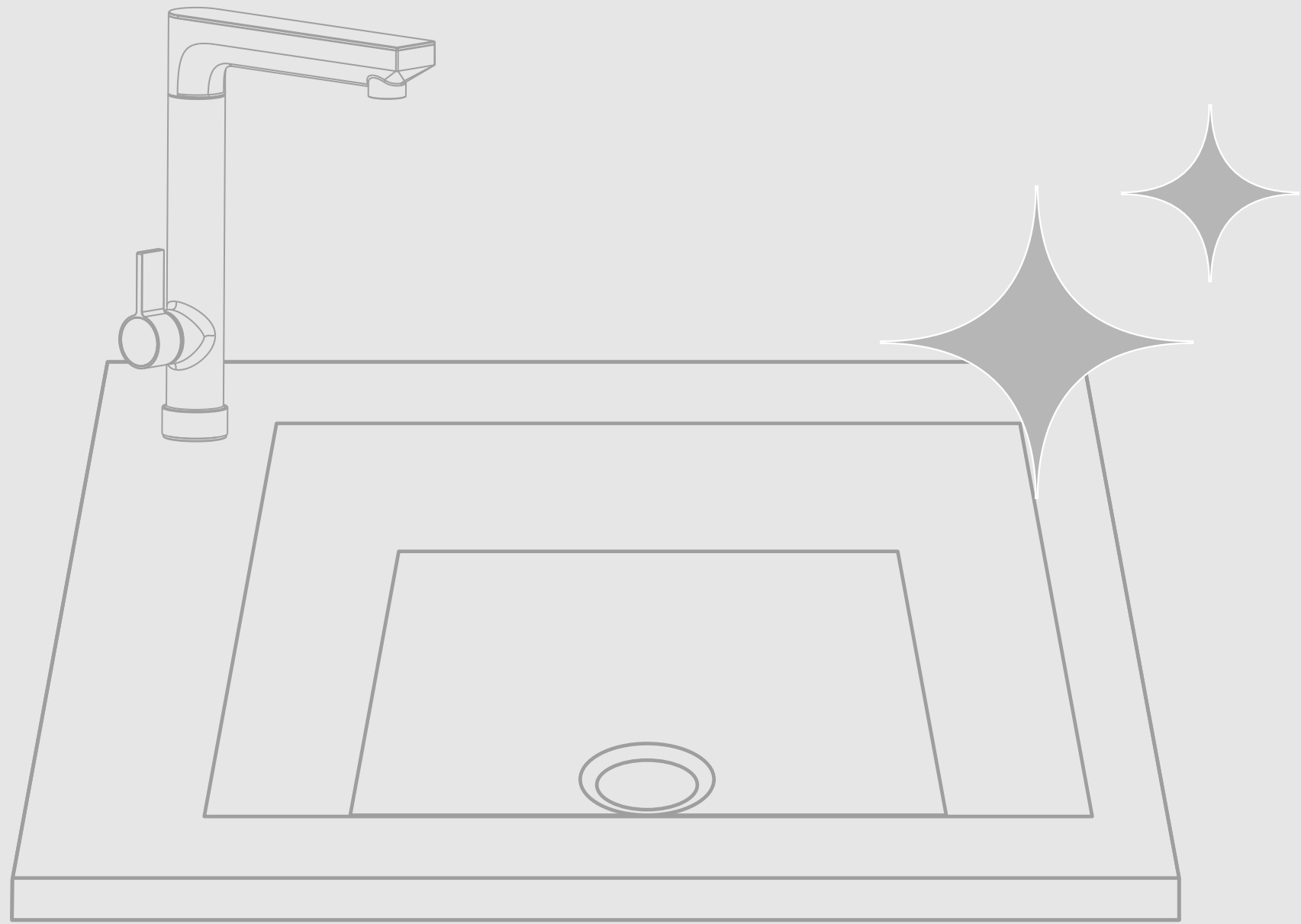

8、工作完成后，帮用户清洁打扫，确保用户家卫生情况良好。