

COLMO

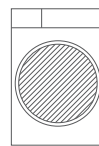

专业手册

产品名称: 滚筒洗衣机
型号: CLGZ10D
制造商: 上海科慕电器有限公司
制造商地址: 上海市青浦区双联路158号1幢11层M区1190室
生产厂: 无锡小天鹅电器有限公司
生产厂地址: 无锡市新吴区国家高新技术开发区长江南路18号

☎ 400-969-9999 🌐 www.colmo.com.cn

使用前请仔细阅读本说明书，并妥善保管

目录

安全提示	01
产品简介	02
部件名称	
附件清单	
使用说明	03
洗衣技巧	
功能介绍	
程序介绍	
维护保养	09
周期清理	
日常清洁与保养	
维修服务	13
特殊状况自检	
特殊信息代码	
环保清单	15
技术参数	16
技术参数	
能效参数	
安装指引	17
安装洗衣机	
安装步骤	

安全提示

Tips

- 使用过程中，请重点关注安全警示内容，并运用生活常识谨慎操作。对因使用不当造成的损失，本公司不承担相关责任；
- 对无视安全警示内容，错误操作可能导致的危害或损伤程度，用下列图标进行分类说明。

⊘ 表示「禁止」的内容



禁止易燃物品



禁止潮湿区域



禁止明火

- 请勿自行修理、拆装洗衣机；
- 在洗衣过程中，防烫罩可能非常热，让儿童和宠物远离；
- 请勿将明火以及发热体放置在洗衣机上；
- 请勿将干冰、汽油或其它易燃易爆物品存放在洗衣机内；
- 严禁小孩坐于洗衣机上或堆放其他重物；
- 清洗时，请勿用水直接冲洗；
- 开启洗衣机前，请检查机内是否存在其他异物；
- 您的洗衣机仅为官机洗织物设计，禁止洗涤地毯；
- 切勿在一次洗涤中同时加入氯漂白剂、氨水或酸性物质；
- 请勿洗涤防水类衣物，如雨衣、渔衣等；
- 请勿在沼气池附近或含易燃易爆气体环境中使用洗衣机；
- 禁止洗涤沾有汽油、酒精、石油、苯、辛纳水等可燃性物质的衣物。

⚡ 表示「强制」的内容



需要接地



需专业人员

- 儿童或老弱人士只有在监护人指导或帮助下方可使用本产品；
- 请定期清洁电源线插头，以防接触不良；
- 洗衣结束后，请拔出电源插头，拔出时勿拉扯电源线；
- 洗衣结束后，请务必关闭水龙头；
- 如果电源软线损坏，为了避免危险，请及时联系专业人员更换；
- 请使用220V，10A以上的有可靠接地的专用电源插座。

⚠ 表示「注意」可能造成轻伤或者财产损失的事项

- 请勿用湿手插拔电源线插头，以防触电；
- 请勿在潮湿、雨淋环境中使用，避免触电、起火等事故。

产品简介

部件名称

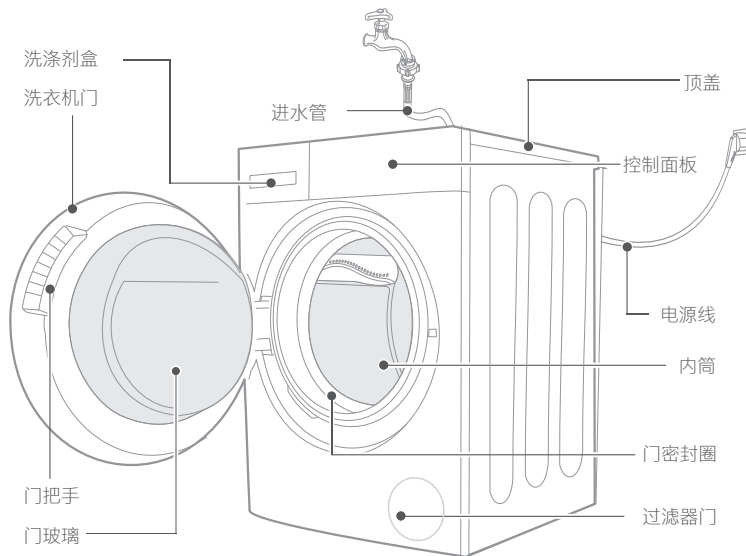

附件清单

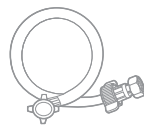

进水管组件X1

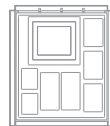

隔音板 X1



运输螺栓孔塞 X4



快速指南X1
专业手册X1

使用说明

洗衣技巧

Tips

- 开始洗衣前，请查看衣物标签，确认衣物是否可以机洗，并选择合适的洗涤程序。

洗涤	清洗衣物的最高温度 允许翻转的程度	专业洗衣
 95	正常翻转，最高洗涤温度95°C	 F 只能干洗，字母代表所需洗涤剂类型
 60	轻柔翻转，最高洗涤温度60°C	 A 只能专业湿洗
 30	非常轻柔翻转，最高洗涤温度30°C	 W 请勿干洗
	仅可手洗，若未标明温度，使用最低温度或冷水	
	请勿水洗	

衣物准备



清空所有衣物口袋，如钉子、发夹、火柴、笔、硬币、纸币、纸巾、钥匙等物品

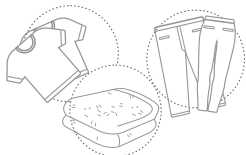

请将不同材质的衣物、易褪色、易掉毛的衣物分开洗涤



污渍久置后会很难洗净，请于洗涤前对衣物袖口、领口等其他脏污处进行预处理

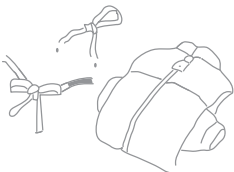

请将衣物拉链拉上、钩形扣扣好并系好系带，以确保这些物品不会刮破其它衣物



表面易起球衣物和长绒毛衣物，请翻转后再洗涤

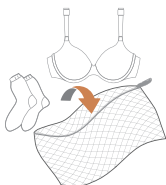

易缠绕、易磨损及小件，如女士内衣、丝绸睡衣、袜子等请放入洗涤网袋中，搭配其他衣物一起洗涤

洗涤及脱水技巧



请勿卡夹



请检查密封圈的皱褶部分是否有异物，若有异物，请去除所有异物



机器显示Ub，请取出拧水并抖散铺开重新放入，按▶▶键，重新脱水

关门时，请确保衣物未被卡夹在密封圈和机门之间，以免机器在运转过程中，拉扯损坏密封圈导致漏水



适量添加洗衣粉、洗涤剂，添加过多会导致泡沫溢出，请参考各品牌的使用说明

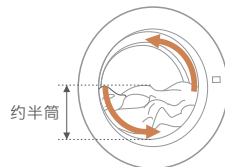

约半筒

半筒左右的衣物量能充分利用摔打，达到较好的洗涤效果

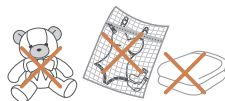

不要单独放入

毛绒玩具、厚重毛巾被、毛衣、等厚重衣物以及装入洗涤袋的衣物请勿单独放入洗衣机内洗涤，防止偏心导致脱水失败

程序运行过程中如何变更程序

基于安全设计，运行中的变更程序，需长按电源键关机后，等待排水、降温、门锁解锁后，再开机重新选择程序。

常规功能介绍

Tips

- 因各程序可选附加功能有差异，可能存在程序下某个功能不显示，请按实际显示内容选择。

图标	名称	功能说明
	电源	长按电源按键，面板指示灯亮起，洗衣机即进入待机状态。
	启动/暂停	按此键启动洗衣程序，如果洗衣机正在运行，按此键会暂停工作；长按此键可启用“中途添衣”功能。 Tips <ul style="list-style-type: none"> 洗衣机在运行时温度较高、水位高于筒口的状态下中途添衣功能不响应； 洗衣机内筒还在旋转时、内筒中有大量水或泡沫以及内筒中水温较高时，都不是安全状态，不可强行开门。
	洗涤剂	根据需要选择洗涤剂/柔顺剂投放量：1 - 1 ~ 1 - 4，由少到多，AUTO为智能投放，OFF为关闭自动投放。
	柔顺剂	Tips <ul style="list-style-type: none"> 开机时，当洗涤剂、柔顺剂残余量较少时，界面对应图标指示灯闪烁 30 秒，此时，请及时添加对应洗液。
	长按童锁	本功能可以有效防止儿童乱按或不小心的错误操作。具体设定如下： ① 启动 → ② 选择程序 → ③ 开始运行 长按电源键开机 选择洗衣程序 点击“启动”键运行程序 ④ 设置童锁 → ⑤ 童锁开启 长按“长按童锁” 屏幕图标亮起时， 按键3秒开启童锁 表示童锁已开启 Tips <ul style="list-style-type: none"> 设定“童锁功能”后，按任何键（除电源开关键外）都不能对洗衣机进行操作； 如想要操作洗衣机，请先将“童锁功能”解除后再进行(在童锁功能启用状态下，按下“长按童锁”键3秒，可以解除“童锁功能”，如不操作，洗衣程序运行结束时也可自动解除童锁)。
	长按WiFi	长按此图标进入联网页面，连接所在无线网络，关联用户移动设备，可接入云端远程操作本机、下载云端洗涤程序等。
-	温度	根据需要调节所选程序运行水温：--（冷水）/ 20 / 30 / 40 / 60 / 95℃。

图标	名称	功能说明
	+蒸汽	部分程序可选，启用该功能后，屏幕显示图标，衣物在正常进水洗涤前，筒内伴随产生一段时间的高温蒸汽，对衣物进行高温杀菌消毒护理。 Tips 为更好的发挥蒸汽效果，在叠加使用此功能时，建议放入少量衣物 (2kg 以下)。
-	洗涤	根据需要调节所选程序洗涤的时间。
-	漂洗	根据需要调节所选程序漂洗的次数。
-	脱水	选定洗涤程序后，轻触“脱水”可调节脱水的时间。

App 功能介绍

Tips

- App功能需配网后在美的美居App选用。

图标	名称	功能说明
	AI感知	部分洗涤程序可添加此功能，选定后屏幕显示图标；AI感知将依据不同地域、水质硬度、气候等信息，通过策略算法自动优化洗护参数，真正做到一键省心。 Tips <ul style="list-style-type: none"> 因串色与染料有关，建议您将深浅色衣物分开洗涤； AI智洗程序为默认开启AI感知功能； 为更好的发挥AI感知技术，需提前完成配网和地址选定。
-	转速	根据需要调节所选程序脱水时的转速。
-	水位	选定洗涤程序后，根据需要调节洗涤水位。
	预约	选定洗涤程序后，App中选择预约功能，可选择洗衣完成时间，屏幕显示预约时间，此显示时间包含所选程序完成时间，预约时间完成后，洗涤完成。
-	静音洗	选择指定筒静音洗功能后，对应洗涤筒静音，脱水转速将被限制以降低运行声音。
-	特渍洗	部分程序可选，启用该功能后，可针对特殊污渍的衣物洗涤，洁净去渍。

程序介绍

Tips

- 请查看衣物标签，选择合适的洗衣程序，程序内容以实际机型显示为准；
如下清单包含云程序，需配网后在美的美居App端下载后选择使用；

程序名称	最大洗涤容量	程序说明
AI智洗	10.0kg	在智能传感的基础上，通过AI策略算法进行参数优化，从而匹配出最佳的水位、洗涤时间、全驱水流节拍和洗涤剂投放量组合，智能高效，一键省心。 Tips · 因串色与染料有关，建议您将易串色的衣物分开洗涤； · 为了更好地发挥AI感知技术，需提前完成配网和地址选定； · 联网状态下，“AI感知”功能默认开启，无法取消； · 机器未联网，“AI感知”功能无法开启。
混合洗	10.0kg	适用于洗涤棉织物、被单和枕套、餐布、内衣、毛巾、衬衫等衣物，但不包括如丝绸、精细织物、运动服、深色衣服、羊毛、羽绒被、窗帘等特殊衣物。
快洗15'/30'	2.0kg	连续轻触此按键可在“快洗15”和“快洗30”之间切换，显示屏同步程序时间。适用于少量新购、短暂穿过且无明显污渍的衣物。
消毒洗	5.0kg	60°C持续恒温消毒洗涤，为保证消毒效果，建议衣物重量不超过5公斤。
护色	5.0kg	专用于鲜艳颜色衣物的洗护，靓丽更持久。
棉麻	10.0kg	适用于棉质织物，例如毛巾布、针织衣物、T恤、工作服、床套、和婴儿衣物等。
衬衫	5.0kg	适用于棉质和混纺纤维的衬衫和短上衣，有效降低皱褶。
丝绸	2.0kg	适用于洗涤如真丝类、手洗类等柔软面料的衣物。
羊毛	2.0kg	为了保护羊毛纤维，避免发生收缩和扭曲变形，洗衣机以较缓的洗涤节拍、较低的温度及脱水转速进行洗涤；适用于可机洗的羊毛或羊毛混纺织物；如衣物护理标签未注明清洗水温，则使用冷水设置。 Tips · 为了达到最佳洗涤效果，羊毛程序洗涤负载请勿超过2.0kg； · 洗完后请立即拿出，平铺拉直晾晒。
羽绒服	5.0kg	适用于羽绒衣物，如羽绒服、羽绒马甲、羽绒裤、薄羽绒被等。
单脱水	10.0kg	适用于手洗后需要单脱水的衣物。

程序名称	最大洗涤容量	程序说明
筒自洁	请勿放入衣物	采用高温清洁洗衣内筒。注意运行过程中不要触摸洗衣机，避免烫伤；不可加入洗衣粉或洗衣液，可使用专用洗涤剂；注意不要放入衣物。 Tips · 建议用户根据个人使用情况，定期运行“筒自洁”程序，对洗衣机内外筒进行清洁。
婴儿服	8.0kg	适用于婴儿类的衣物，如棉麻织物、内衣、枕套、床单、婴儿服装等。
浸泡洗	10.0kg	在洗衣过程中先将衣物预清洗，并浸泡后再进行洗涤；适用于含汗渍、油脂、皮脂等蛋白质成分污渍的衣物和极脏的衣物。
节能	10.0kg	适用于脏污程度一般的白色和不褪色棉质衣物，设定此程序可达到良好洗涤效果并降低能耗。
大件	10.0kg	适用于大件衣物，如床罩、枕头套、沙发罩、毛毯等。
除螨洗	5.0kg	针对床上用品采用高温长效杀菌，清除深层残留螨虫细菌，帮助消除过敏原；例如室内螨虫、花粉及猫毛；洗涤前请查看衣物洗涤标签。
内衣	5.0kg	增加漂洗次数，充分洗掉衣物上的残余洗涤剂；适用于棉麻织物、内衣、婴儿服装等。
漂+脱	10.0kg	适用于需要单独漂洗+脱水的衣物。
春秋洗	5.0kg	适用于洗涤春季轻薄衣物，如针织衫、薄外套、风衣、T恤等。
夏日洗	2.0kg	30分钟快速洗涤，适用于洗涤夏季轻薄微脏衣物。
冬季洗	10.0kg	适用于洗涤冬季较厚重类衣物，如厚外套、棉衣、棉裤、厚床单被套等。
冷水洗	5.0kg	冷水洗涤达到护色护型、省电、洗净的效果；适用于不能高温、易褪色变型的衣物。
运动服	5.0kg	适用于洗涤运动服装，如运动衫、训练裤、功能性服装、运动织物、防水透气夹克等。
浴巾洗	5.0kg	适用浴巾与毛巾类用品洗涤。
新衣洗	2.0kg	适用新衣物初次除尘祛味洗涤。

维护保养

周期清理

Tips

- 请定期对洗衣机进行清洁与保养，在您开始保养工作前（筒自洁除外），请务必拔下电源线插头或切断电源，关闭水龙头；
- 禁止使用具有挥发性质的清洗剂进行清洗洗衣机，诸如酒精、汽油等；
- 本机筒内蓝色提升筋含银离子颗粒，洗涤时释放纳米杀菌银离子。

每1个月清理

筒自洁

洗衣机出厂会做检测，首次使用前，建议选择“筒自洁”清洁内筒，该程序采用高温抑菌，请勿添加洗涤剂、柔顺剂或衣物。

清理洗涤剂盒

Tips

- 清洗前请先确认洗涤剂、柔顺剂盒内是否有残留液，防止洗涤液流出；
- 洗衣机挪动或维修前，务必将洗涤剂盒抽出放置于安全地点，防止洗涤液倾倒出来。

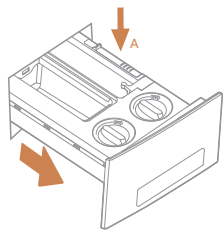

1. 打开洗涤剂盒，按压A处压条中段，可将洗涤剂盒全部取出

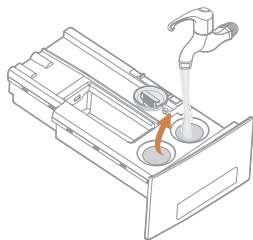

2. 打开洗涤剂盖，用水清洁所有凹槽，清洗时可将洗涤剂盖暂时放置于投放槽，以防脏污

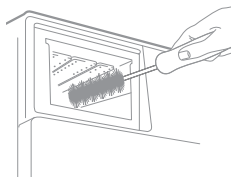

3. 清洗洗涤剂盒内腔



4. 清洁洗涤剂盒下方前封门处，水渍或者洗涤剂残留堆积，会造成外观腐蚀

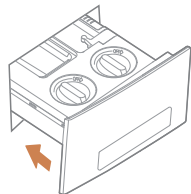

5. 清洗完成后，将洗涤剂盖复原，把抽屉推回到位

每2个月清理

清洁过滤器

Tips

- 关闭过滤器门前，请确保紧急排水管堵头已塞好，排水管已装回，过滤阀已安装到位，避免漏水或异常噪音等现象发生。



1 拔掉电源插头，轻按，过滤器门自动弹出



2 拉出紧急排水管



3 拔下紧急排水管堵头，将管内污水排至水盆或容器内后将堵头塞好



4 旋转并抽出过滤阀



5 取出杂物

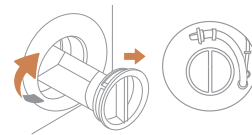

6 装回过滤阀、排水管

清理进水阀/进水管滤网

Tips

- 如打开水龙头后不进水或进水不足，请清洗进水阀处的滤网；
- 清洗前请关闭洗衣机进水龙头；
- 如果毛刷刷不干净，也可以拔出滤网单独清洗；重新连接后，缓慢打开水龙头，检查确保不漏水。

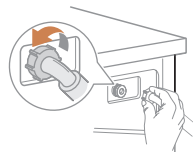

1 拧下洗衣机处进水管

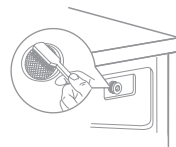

2 用毛刷清洗进水阀处过滤网



3 拧下水龙头处进水管



4 用毛刷清洗进水管处过滤网

日常清洁与保养

Tips

- 请勿使用尖利物品撞击洗衣机外壳;
- 请勿使用钢丝绒清洁内筒。

清洁洗衣机的门密封圈和门玻璃



门封是橡胶制品，脏污及水渍残留较易产生霉菌发黑，建议每次使用完，及时擦拭干净

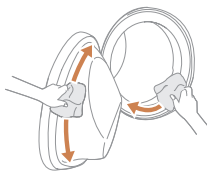

擦拭门玻璃及门密封圈

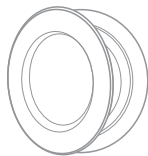

建议每次洗衣结束，微开门，以保持筒内空气流通

特殊状况维护保养

结冰及防冻处理

- 本机最佳使用环境为 (2-40) °C，若在2°C以下环境中使用，可能会损坏水路系统;
- 如机器刚从0°C或0°C以下环境移入室内，需静置一天待冰融化后再使用;
- 如果您的洗衣机放在易受冻的房间内，使用后请务必将进水管和排水阀内的残留水排尽。

长时间不使用

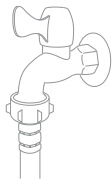

1.程序完成后，关闭水龙头，断开水管

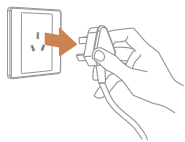

2.将洗衣机关闭并拔下电源线



3.打开机门，保持筒内空气流通

需要紧急开门时



End

1.关闭电源，等待机器进行排水、降温等安全检测与设置，门锁打开后重新开机

2.运行单脱水程序，进行排水

3.程序结束后，等待机器解锁

若以上步骤无法打开或停电时，请根据下面紧急开门步骤操作。

Tips

- 操作前请关闭电源，并拔出电源插头;
- 正常洗涤时请勿使用此拉绳，如需紧急使用，建议将水位排至洗衣筒筒口以下且待水冷却后再打开，避免因筒内残留水过多，高温状态流出可能造成烫伤危险。



1.拔掉电源插头，轻摁过滤器门自动弹出



2.拉出紧急排水管将筒内冷却后的水排出

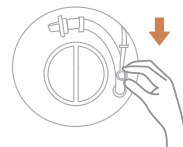

3.拉下紧急开门拉绳

维修服务

特殊状况自检

Tips

- 当机器出现特殊状况，请先按如下对相应情况进行检查排除，如无法解决请拨打COLMO专属服务热线400-969-9999进行报修。

特殊状况	可能原因	对应方法
洗衣机无法启动	<ul style="list-style-type: none">机门没有关紧供水龙头没有打开没有按“▶ ”按键	<ul style="list-style-type: none">重新关闭机门确认打开水龙头按“▶ ”按键启动程序
机门打不开	<ul style="list-style-type: none">机器的安全保护设计正在工作	<ul style="list-style-type: none">关闭电源，等待机器安全后重新开机
加热故障	<ul style="list-style-type: none">NTC损坏、加热管老化	<ul style="list-style-type: none">可以正常洗涤衣物，只是不能加热洗涤，应及时与专业人员联系
漏水	<ul style="list-style-type: none">进水管或排水管连接不牢，房屋排水管道堵塞检查门密封圈是否夹住衣物或破损	<ul style="list-style-type: none">检查并紧接进水、排水管；清理排水管，必要时请专业人员修理重新整理好衣物，如门密封圈破损，请联系售后更换
指示灯或显示屏不亮	<ul style="list-style-type: none">断电电脑板故障线束连接故障	<ul style="list-style-type: none">检查是否停电，以及电源插头是否正确插接
料盒中有残留洗涤剂	<ul style="list-style-type: none">洗衣粉受潮、结块	<ul style="list-style-type: none">清洁、擦干料盒使用液体洗涤剂或滚筒专用洗涤剂
洗涤效果不佳	<ul style="list-style-type: none">衣物太脏洗涤剂量不足	<ul style="list-style-type: none">选择合适程序，正确选择洗涤剂或专用机洗低泡沫洗衣粉
出现异常音振动大	<ul style="list-style-type: none">运输螺栓没有拆下机器没有安装在坚固的水平面上底脚没有调平没有安装隔音板	<ul style="list-style-type: none">请确认运输螺栓是已拆除请确认机器安装在坚固的水平面上调整底脚使机器平稳请确认隔音板已安装
触摸屏操作卡顿	<ul style="list-style-type: none">后台数据过多，电脑板卡顿	<ul style="list-style-type: none">长按电源键关机后，再开机确认触摸屏是否恢复正常
AI感知无法使用	<ul style="list-style-type: none">洗衣机未联网；美的美居App端地址未设定	<ul style="list-style-type: none">手机扫描机身二维码进行WiFi配网打开配网App,选择本机操作页面，右上角更多栏中设置洗衣机所在城市地址

特殊信息代码

Tips

- 当机器出现特殊代码，请先按如下对相应情况进行检查排除，如无法解决请拨打COLMO专属服务热线400-969-9999进行报修。

信息代码显示	可能原因	对应方法
E30	<ul style="list-style-type: none">门未合上	<ul style="list-style-type: none">重新关闭机门后按“继续运行”继续
E10	<ul style="list-style-type: none">洗涤进水超时	<ul style="list-style-type: none">请确认水龙头已经打开，水压正常请勿弯曲进水管，并清洁进水阀过滤网请确认机身后排水管管夹未被拆卸
E11	<ul style="list-style-type: none">漂洗进水超时	<ul style="list-style-type: none">请勿将排水管插入下水道过深处确认排水管未弯折，管内无积水
E21	<ul style="list-style-type: none">排水超时	<ul style="list-style-type: none">清理排水泵杂物排水管最高处勿超过100cm
E12	<ul style="list-style-type: none">洗衣机溢水	<ul style="list-style-type: none">关机后重新开机尝试
U6	<ul style="list-style-type: none">脱水异常不脱水	<ul style="list-style-type: none">开门手动抖散衣物或添加衣物后，重新按“▶ ”键继续运行泡沫过多，等待消泡程序结束
E88	<ul style="list-style-type: none">其它	<ul style="list-style-type: none">用户再次尝试使用，如再次出现相同错误显示，请向COLMO服务中心报修

环保清单

产品中有毒有害物质或元素的名称及含量

部件名称	有毒有害物质或元素					
	铅(Pb)	汞(Hg)	镉(Cd)	六价铬(Cr(VI))	多溴联苯(PBB)	多溴二苯醚(PBDE)
箱体组件	○	○	○	○	○	○
排水管组件	○	○	○	○	○	○
弹簧/卡箍	○	○	○	○	○	○
标准件	○	○	○	○	○	○
电源线	X	○	○	○	○	○
滤波器组件	○	○	○	○	○	○
水位传感器	○	○	○	○	○	○
电容器组件	○	○	○	○	○	○
泵组件	X	○	○	○	○	○
扼流圈	○	○	○	○	○	○
顶盖组件	○	○	○	○	○	○
门部装	○	○	○	○	○	○
灯泡	○	○	○	○	○	○
减震器	○	○	○	○	○	○
浑浊度传感	○	○	○	○	○	○
变频器	X	○	X	○	○	○
接地线	○	○	○	○	○	○
加热管	○	○	○	○	○	○
筒组件	○	○	○	○	○	○
导线组件	○	○	○	○	○	○
控制系统	X	○	○	○	○	○

本表依据 SJ/T 11364 的规定编制

○：表示该有害物质在该部件所有均质材料中的含量均在 GB/T 26572 规定的限量要求以下；
X：表示该有害物质至少在该部件的某一均质材料中的含量超出 GB/T 26572 规定的限量要求。

技术参数

技术参数

产品型号	CLGZ10D	排水方式	上排水
电源	220V~50Hz	洗涤噪音	46(dB(A))
额定功率	1600W	脱水噪音	68(dB(A))
产品尺寸(宽x深x高)	595x565x850mm	使用水压	0.03-1MPa
安装尺寸(宽x深x高)	650x630x900mm	重量	69kg
洗涤容量	10.0kg		

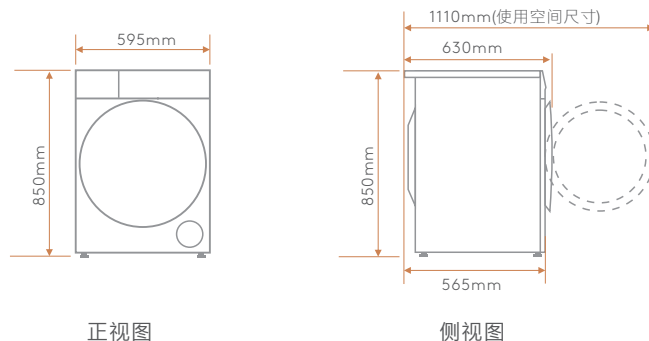

能效参数

能效等级	耗电量 (千瓦时/工作周期)	用水量 (L/工作周期)	洗净比
1级	0.800	64	1.10

性能测试入口：

- 此机型性能参数为“混合洗”，60摄氏度，1000转，关闭洗涤剂、柔顺剂，其他设置为默认；
- 噪音程序为“混合洗”，温度调节至60摄氏度，转速调节至1200转，其他设置为默认；
- 除菌、除螨测试程序为“消毒洗”。



本洗衣机的羊毛洗程序已获得国际羊毛局 (The Woolmark Company) 批准，根据本洗衣机羊毛程序说明，可用于洗涤标有“可手洗”类羊毛服装产品。烘干及其它洗护要求请遵循衣物标签上的护理说明。
洗衣机授权编号：M1912:CLGZ10D

安装指引

安装洗衣机

Tips

- 本产品不建议用户自行安装使用，到货可拨打400-969-9999预约免费安装；
- 请注意洗衣机不要压住电源线。

在安装洗衣机之前，选择有下列特点的场所：

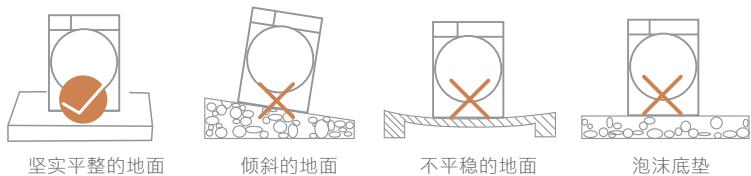

安装步骤

1 拆装附件

Tips

- 该机器的包装材料可能对儿童有危害性。请妥善处理，避免让儿童接触。

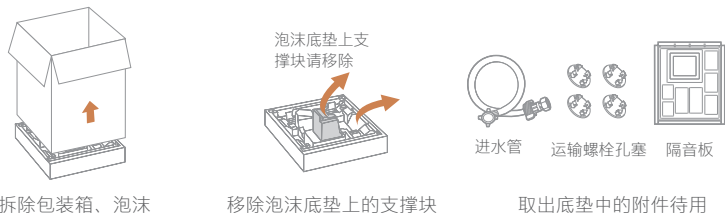

2 安装隔音板，拆除运输螺栓（4颗）

Tips

- 在您使用本机器前，请确保调平机器与拆除机身背部4颗运输螺栓并用孔塞堵住孔口，运输螺栓用于洗衣机搬运时固定内部活动部件，如只是室内移动可以丢弃。



3 调节洗衣机水平

Tips

- 调平洗衣机可以减少噪音和震动，请注意在使用前必将洗衣机调平，不能出现晃动；
- 调节工具建议选择开口17mm的专用扳手。

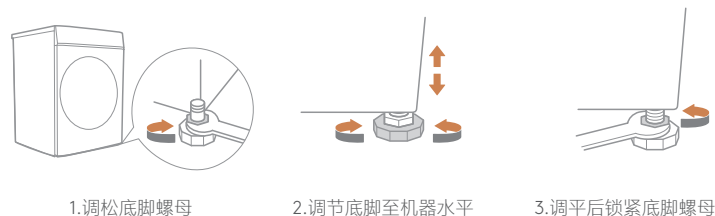

4 进水管与水龙头的连接

Tips

- 连接前先打开水龙头，将水管中的泥沙排除，避免堵住进水管滤网；
- 请使用附件中的进水管组件，旧进水管组件不可重复利用，随机附带进水管若需加长，请致电售后获取加长进水管；
- 安装完成后，请打开水龙头，检查是否漏水；
- 以上都不符合的情况，请拨COLMO专属服务热线400-969-9999，联系售后安装。

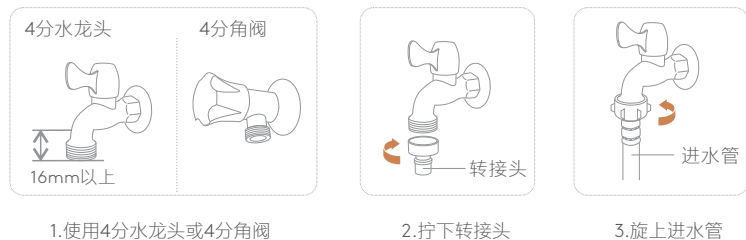

5 放置排水管

Tips

- 本机型为上排水机型，请勿拆卸机身背部固定排水管位置的排水分管夹，以免产生排水故障；
- 排水管如果太长，请切除多余长度，请勿过度折弯放置；
- 排水管如果长度不够，请致电400-969-9999获取排水管延长管；
- 请勿插入地漏过深处，或封死，以免产生虹吸现象。

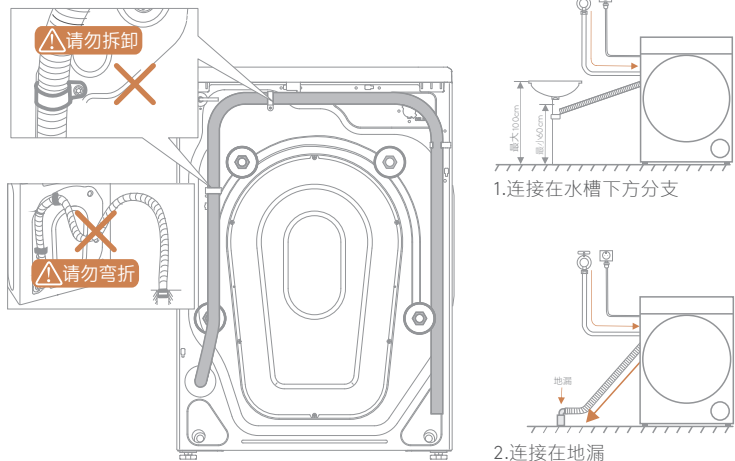

产品合格证

检验结论: 合格 检验员号: 检验员A1

第12-15位

年:2022

月:6月(A:10月,B:11月,C:12月)

日:18

检验日期: XXXX2 6 18XXXX

上海科慕电器有限公司

洗衣机执行标准:

- GB12021.4 GB17625.1 GB4343.1
- GB4706.1 GB4706.24 GB19606
- GB/T 4288

声明

- 本资料上所有内容均经过认真核对，如有任何印刷错漏或内容上的误解，可向本公司咨询。产品若有技术改进，会编进新版手册中，恕不另行通知。产品外观、颜色如有改动，请以实物为准。

保修卡

相关信息 (用户填写)

用户姓名		发票号码	
购买商店		购买日期	
产品型号		产品编号	
当地维修网点电话			
维修记录			
维修日期			
故障内容及处理情况			
维修单位			
维修人员签名			

服务承诺

- 1 本产品三包按照国家三包规定执行；
- 2 免费服务范围：一般家庭使用的滚筒洗衣机，用户凭发票及保修凭证享有整机免费保修三年的服务。
主要零部件（如：电机、滤波器、排水泵、程控器、排水阀、电磁阀、水温传感器、门开关、门锁）免费包修三年，BLDC电机10年保修的服务；
- 3 对下列情况我们实行有偿服务：用户因使用、维护、保管不当而造成损坏的；因异常电压、火灾等外部原因损坏的；自行或非承担三包修理者拆动造成损坏的；超过“三包”有效期的；涂改发票或无购机发票和保修凭证的；保修凭证的产品型号和制造编码与所修理产品不符或涂改的；等外品销售的洗衣机（以正规销售渠道的发票为准）除不洗涤、不脱水或漏电故障外，不予保修；因不可抗力造成损坏的；
- 4 如需相关咨询和服务，请拨打全国服务热线。

售后服务热线: 400-969-9999

在购买本公司产品后，请及时填写此保修卡，并妥善保管好。当产品需维修时，请携带此保修卡及有效发票正本。