

说明书菲林制作单

图号	
型号	TSL-01、TSL-03
名称	中文说明书
印刷颜色	双色印刷
材料	80g双胶纸
成型方式	装订
尺寸	145x210mm
设计/日期	韦婷婷20220329

颜色：封面封底4色印刷，
内容2色印刷



C:0%, M:100%, Y:100%, K:0%



C:67%, M:9%, Y:55%, K:0%



C:26%, M:50%, Y:64%, K:0%

免长途

C:0%, M:0%, Y:0%, K:85%

TOSHIBA

使用说明书

饮水机

TSL-01

TSL-03

监制商：**东芝生活电器株式会社**

制造商：广东美的厨卫电器制造有限公司

生产商：佛山市顺德区美的饮水机制造有限公司



400-822-9088 **24h** 服务热线 **免长途**

制造商邮编：528311



制造商地址：佛山市顺德区北滘镇广教社区居民委员会广乐路68号1号厂房三楼
生产商地址：佛山市顺德区北滘镇广教社区居民委员会广乐路68号1号厂房首楼及二楼之一

版本号：202203（A版）
物料编码：16163000002901

使用前请仔细阅读本说明书，并妥善保管

安全警示	禁止、强制、注意	01	
产品简介	部件展示	04	
	附件清单	04	
	产品参数	04	
	操作面板	05	
	按钮显示说明	06	
	快速入门	07	
	制水说明 机器安装	08 10	
使用说明	首次使用说明	06 07 08	
	服务指南	电路原图路	13
		日常保养	14
故障自检		15	
环保清单		17	
保修卡、服务承诺			

安全警示

⚠ 注意

为保证使用安全，避免对您和他人造成伤害和财产损失，请您务必遵守以下安全注意事项，不遵守安全警告而错误使用可能导致事故发生。

🚫 表示【禁止】的内容



禁止阳光照射 禁止易燃物品 禁止潮湿区域 禁止湿手触摸

- 严禁用水冲洗机身。
- 请勿将产品接触或靠近热源、明火。
- 请勿将易燃、易挥发性物质靠近本机。
- 请勿将易燃、易爆类物质放置机器内（适用带储物柜的产品）。
- 请勿让幼童操作、接触、靠近或攀爬产品，儿童及智力障碍人士应在监护者协同下使用。

! 表示【强制】的内容



需要接地 需要专业人员

- 如果电源软线损坏，为了避免危险，必须由制造商、其维修部或类似部门的专业人员更换。避免挤压、折叠、打结或损坏电源线。
- 必须由专业人员安装或移装，自行拆卸产品上的零部件容易损坏产品或发生触电危险，自行移动和搬运容易操作不当，引起机器损坏。
- 机身距墙壁至少20cm，底部与周边勿垫放其他物品。
- 适用温度为10-43℃，相对湿度不大于90%。
- 与本产品电源线连接的插座必须设有可靠的接地装置。

⚠ 表示【注意】可能造成轻伤或者财产损失的事项

- 为了避免由于整机固定不稳导致的危险，请安装好固定块。
- 搬运过程中轻拿轻放，以免划伤或损坏产品。
- 搬运储存过程防止被雨雪淋袭。
- 本机适用水源：容量为11L和19L的符合国家规范的桶装水。例如：请勿使用自来水、地下水或仅由过滤器简单净化的水。
- 为避免因操作失误导致的危险，身体、感官、精神缺陷的人及儿童不建议使用此产品，以上人员若使用应该在正常成人监督下正确使用。
- 长时间不使用冷水，请关闭制冷功能，适用于有制冷功能的饮水机。
- 长时间不使用时，请把排水塞打开将水排尽，避免零部件及管内积存的水变质或因结垢导致损坏。
- 本机主要涉水部件：304不锈钢加热组件、硅胶管、电子冰胆（适用于压缩机制冷冷热饮水机）ABS、PP材料。
- 当热罐无水加热时，防干烧装置将自动保护，不能正常工作需要专业人员维修后才能正常使用。
- 本产品仅适用于海拔1500米以下的地区安全使用，当进水温度或环境温度低至0℃时，请关掉产品电源，把排水塞打开并将产品内部的水排空，防止结冰冻裂。
- 饮水机安置平坦位置，清洁完毕，先不要接通电源，让饮水机静置30分钟以上，以确保饮水机正常运转。

使用注意

⚠ 注意

- 使用注意为了避免由于器具固定不稳导致的危险，必须根据说明书的要求安装固定；
- 当热罐无水加热时防干烧装置将自动保护，不能正常工作，需专业技术人员维修后才能正常使用；
- 为保证使用安全，避免对您和他人造成伤害和财产损失，请您务必遵守以下安全注意事项，不遵守安全警告而错误使用可能导致事故发生；
- 压缩机的制冷系统中有高压状态的制冷剂，不得破坏制冷系统，系统的维修必须由专业人员进行（仅适用于压缩机制冷机型）；
- 不得损坏制冷回路（仅适用于压缩机制冷机型）。

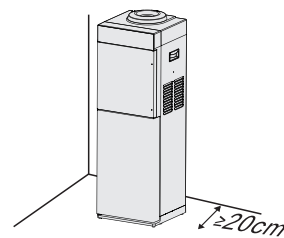

- ⚠ 机身距墙壁至少20cm，底部与周边勿垫放其他物品

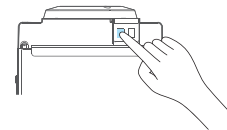

- ⚠ 长时间不使用冷水，请关闭制冷功能，压缩机型饮水机搬动后，平稳放置10分钟后再打开制冷功能，适用于压缩机制冷功能的饮水机(面板以实际机型为准)

产品简介

注意

• 本产品请以实际机型为准；本产品对符合国家卫生标准的生活饮用水加热、制冷后饮用。（制冷功能仅适用于压缩机制冷热饮水机）

部件名称

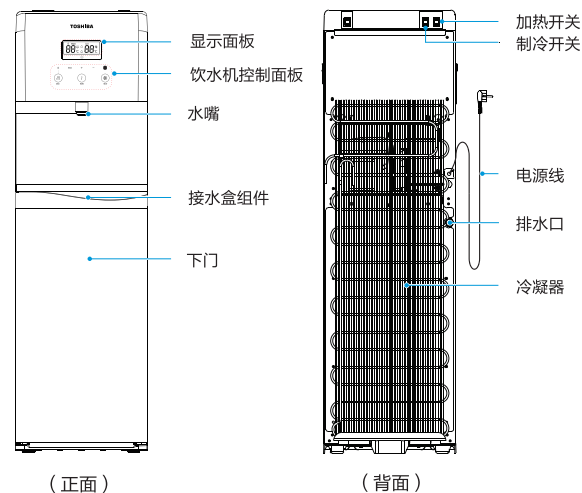

产品参数

产品名称	TOSHIBA牌饮水机	产品型号	TSL-01/TSL-03
额定功率	610W	气候类型	T
额定电压	220V~	适用水压	≤0.004MPa
额定频率	50Hz	产品尺寸	310 x 360 x 1040mm
加热功率	515W	净重	15.9 kg
额定制热水能力	≥90℃, 4L/h	适用环境	10~43℃ 湿度≤90%
额定制冷水能力	≤10℃, 2.5L/h	适用水源	11L和19L的符合国家规范的桶装水
制冷剂	R134a/32g	卫生许可批准文号	粤卫水字[2018]-05-第S0001号
制冷电流	1.0A		

配件清单



说明书 x1



固定块 x1



螺钉 x1



膨胀胶粒 x1

显示面板

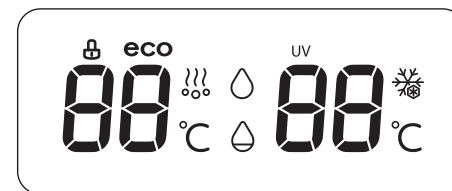

在显示面板中，相关图标解释如下所示：

- 热水功能锁的图标。热水功能解锁时，图标熄灭。热水功能锁定时，图标点亮；**长按3S解锁键，热水功能解锁。**
- ECO图标。当ECO功能开启时，图标点亮。当ECO功能关闭时，图标熄灭，当ECO功能开启时，如持续1分钟检测到光强度小于10lm，加热功能将关闭。
- UV图标。UV工作时，该图标点亮，UV关闭时，该图标熄灭。
- 制水的图标。制水时，图标点亮；停止制水时，图标熄灭。
- 缺水指示灯。缺水时，图标点亮；不缺水时，图标熄灭。
- 加热指示灯。加热功能开启时，加热图标点亮。加热功能关闭时，加热图标熄灭。
- 制冷指示灯。制冷功能开启时，制冷图标点亮。制冷功能关闭时，制冷图标熄灭。
- 如不在保温温度设定模式下，左双八数字显示当前实时热水温度，右双八数字显示当前实时冷水温度。如在保温温度设定模式下，左双八数字显示加热保温设定温度，右双八数字显示制冷冷藏设定温度。
- 水温单位的图标。

注意：
本机适用于容量为11L和19L的符合国家规范的桶装水。例如：请勿使用自来水、地下水或仅由过滤器简单净化的水。

触控操作说明

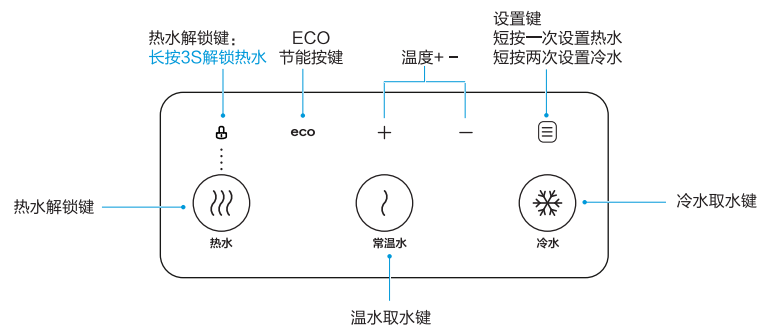

通电状态

通电后，面板上的所有图标将完全点亮并闪烁3次（1秒/1次）。3秒后，面板会正常显示（根据机器当前状态）。

工作状态

1. 加热

加热开关开启，加热功能开启，加热图标开启；
加热开关关闭，加热功能关闭，加热图标关闭；
注：第一次通电，水量不足，水箱未滿时，加热功能不工作。

2. 制冷

制冷开关开启，制冷功能开启，制冷图标开启；
制冷开关关闭，制冷功能关闭，制冷图标关闭；
注：第一次通电，水量不足，水箱未滿时，制冷功能不工作。

3. 水量不足

缺水时，图标点亮。当不缺水时，图标熄灭。

4. UV

正常工作状态下，上电后UV模块以3小时为周期开始工作，前40分钟，UV图标点亮，UV打开，40分钟后，UV图标熄灭，UV关闭，140分钟后，UV图标点亮，UV再次打开，依此循环。

5. ECO

当ECO功能关闭时，按ECO按钮，ECO图标将点亮，ECO功能将开启；
当ECO功能开启时，按ECO按钮，ECO功能关闭，ECO图标熄灭。当ECO功能开启时，光传感器连续1分钟检测到弱光。机器进入ECO节能模式，加热功能将关闭，在ECO节能模式下，光传感器连续1分钟检测到强光，加热功能将恢复开启。

6. 加热温度设定：

短按设置键，进入加热温度设置，加热设定温度闪烁，按+ - 设定加热温度，85/95 两档，3S未操作，退出设定。

7. 制冷温度设定：

短按两次设置键，进入制冷温度设置，制冷设定温度闪烁，按+ - 设定制冷温度，5/6/7/8/9五档，3S未操作，退出设定。

快速入门

定位饮水机

1. 由于存在损坏产品电气系统的风险，应在室内（不可能出现下雨或不良天气情况）使用器具。
2. 将饮水机直立放置，修理时，产品须安装在容易接近的位置。
3. 将饮水机直立放置在平坦表面上，并与墙壁保持至少20厘米的距离。并确保产品的通风口未堵塞。
注：安装前须确保插座与地线连接良好，请勿插入电源线。

组装

请在“机器安装”的指导下安装托架。

制水

制冷水

机器上电后，待机器的缺水图标消失，上水完成后，打开机器背后绿色制冷开关，制冷图标亮起，机器开始制冷，首次制冷时间可能需要1小时。

制热水

机器上电后，待机器的缺水图标消失，上水完成后，打开机器背后制热开关，制热开始亮起，机器开始制热。
备注：缺水状态下，机器加热功能不会启动，处于保护状态。

更换水桶

缺水指示灯闪烁，提醒水瓶已空置，请尽快更换水桶。

注：如缺水指示灯闪烁，请勿制热水或冷水，否则会清空水箱并导致饮水机过热。

1. 打开下门。
2. 使空水桶滑移出机柜。
3. 从空水桶中移除抽水组件，将抽水组件放置在挂架上。
4. 将空水桶放置在一边。
5. 将未使用的水桶放置在机柜外部，用布清洁新水桶外部。
6. 将抽水组件放入水桶中，向下滑动抽水组件，直至其卡入到位，向下推动抽水组件，直至管碰到水桶底。
7. 将水桶滑入机柜并关门。
8. 水泵将开始把水从水桶中转移至冷、热水箱，直至缺水指示灯关闭，然后根据需要开启加热或制冷开关。

安装水桶

1. 打开下门。
2. 将抽水组件放置在挂架上。
3. 将未使用的水桶放置在机柜外部。
4. 用布清洁新水桶外部。
5. 将抽水组件放入水桶中。
6. 向下滑动抽水组件，直至其卡入到位。
7. 向下推动抽水组件，直至管碰到水桶底。
8. 将水桶滑入机柜并关门。

注：该设备在包装和装运前已进行测试和消毒。在运输期间，灰尘和气味会积聚在水箱和管路中。饮用前，制取并处置至少1L的水。

供电

首先确保饮水机后的两个开关关闭，如开启，则会损坏饮水机。将电源线插入正确接地的墙上插座，然后，水泵将开始将水从水桶转移至冷、热水箱中。第一次给两个水箱加满最多需3至4分钟，在此期间，水泵将持续运行，这是正常运行状态。

启动加热和制冷

注：启动开关前，该设备不会制热水或冷水，启动加热或制冷开关前，请确保水从水龙头流出；水煮沸时，加热水箱会发出轻微的煮沸声，这是正常状态。

如需启动，按电源开关的顶部，开始加热和制冷水，同时加热指示灯“☀”或制冷指示灯“❄”亮起。

如无需加热，请关闭红色开关。

如无需制冷，请关闭绿色开关。

机器安装

- 1-2. 如图所示，松开左侧或右侧底角的螺钉。
3. 用螺钉将支架固定在饮水机的左或右底角。
4. 在安装饮水机的地板上开一个孔。
5. 用螺钉将托架紧固在地板上。
6. 拧紧螺钉。

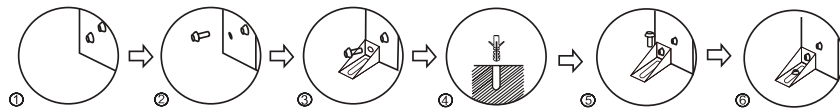

警告！为避免因器具不稳定而导致危害，须按照说明对其进行固定。

7. 机器须使用接地的三芯插座。

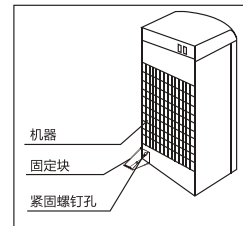
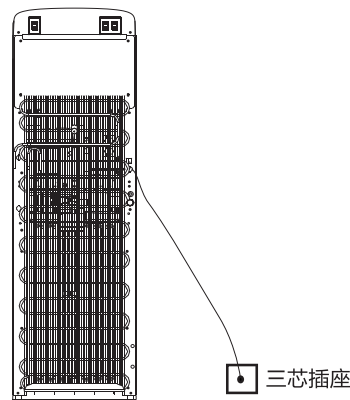

使用说明

首次使用说明

注意

安装操作需由当地经销服务网点的专业人员进行。

1. 开机

打开电源后，所有的指示灯将点亮，闪烁三次（每秒一次），然后正常显示（根据机器当时的状态而定）。

2. 机器运行

① 制热水指示灯

- 开启机器后面的制热水开关时，机器将开启制热水功能，制热指示灯点亮。
 - 关闭制热水开关时，机器将关闭制热功能，制热指示灯同时也会熄灭。
- 备注：当瓶内缺水时或者第一次开机时水桶装水未滿，制热功能将不能启用。

② 制冷水指示灯

- 开启机器后面的制冷水开关时，机器将开启制冷水功能，制冷指示灯点亮。
 - 关闭制冷水开关时，机器将关闭制冷水功能，制冷指示灯也会熄灭。
- 备注：当瓶内缺水时或者第一次开机时水瓶未滿，制冷水功能将不能启用。

3. 开启制热水开关和制冷水开关

注意：机器不会自动加热水或者制冷水，直到开启制热水开关和制冷水开关。要确保开启该开关之前机器可以供水到前面的水龙头。

这两个开关都置于机器后面。红色开关是制热水，绿色开关是制冷水。开启时，应按压开关的上边缘。开启红色开关时，制热水图标“☀”将点亮。开启绿色开关时，制冷水图标“❄”将点亮。

- 如果不需要将水加热，请按压红色开关的下边缘。
- 如果不需要将水制冷，请按压绿色开关的下边缘。

4. 取水

- 正在取水时（冷水、热水或者常温水），正在取水图标将点亮。
- 正在取冷水时，屏幕将显示冷水水温并关闭显示热水水温的指示灯。反之，正在取热水时，屏幕将显示热水水温并关闭显示冷水水温的指示灯。
- 冷水水温显示从5℃至30℃。
- 热水水温显示从10℃至95℃。

取冷水

- 当机器没有供水时，想要取冷水，请按压按钮，冷水阀门将打开供水。
- 想要停止供水时，可以按压任何取水按钮（冷水、热水或者常温水）。

取常温水

- 当机器没有供水时，想要取常温水，请按压按钮，常温水阀门将打开供水。
- 想要停止供水时，可以按压任何取水按钮（冷水、热水或者常温水）。

取热水

注：为了取热水，应解锁取热水功能，请长按按钮大约3秒钟，锁定图标将熄灭。

- 解锁后3秒之内，按压取热水按钮，热水阀门将打开供水。
- 如果在3秒内不取热水，取热水功能将被锁定，且锁定指示灯将点亮。

注意：

- 当机器解锁取热水功能时，如果按压取冷水按钮或者取常温水按钮，机器将锁定取热水功能，并提供相应的冷水或者常温水。
- 当机器正处在不供水状态下并未解锁取热水功能，如果按压取热水按钮，锁定图标将闪烁3秒钟以提醒取水人解锁。

服务指南

电路原理图

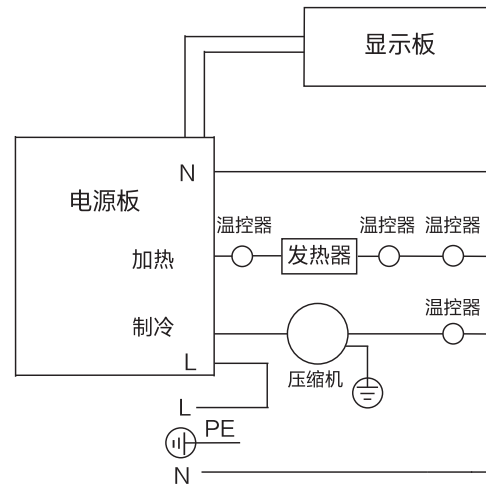

⚠注意

本资料上所有内容均经过认真核对，如有任何印刷错漏或内容上的误解，可向本公司咨询。产品若有技术改进，会编进新版手册中，恕不另行通知。产品外观、颜色如有改动，以实物为准。

日常保养

1. 如需清洁、消毒和移除矿物质沉淀，请向维修代理寻求帮助，须在专业工作人员的指导下对矿物质沉淀进行清洁、消毒和移除，禁止自行拆卸饮水机，以免损坏机器。
2. 一般情况下，应每三个月进行一次消毒。

注：

1. 如长时间无需热水（或冷水），请相应关闭开关，以便省电。

2. 如长时间不使用饮水机，首先关闭电源开关，然后从插座上拔下电源插头。通过排水口排出两个水箱中剩余的水，并倒出集水器组件的水，以便省电。

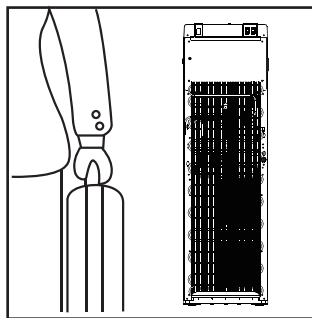
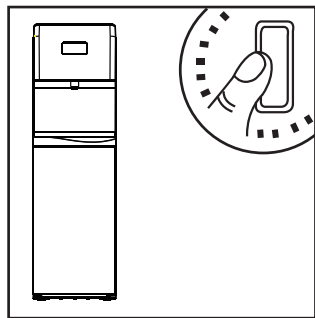

故障自检

⚠注意

以下为常见异常的判断与检查，若简单处理无法排除，请送维修网点或拨打客服热线进行咨询。请不要自行拆卸修理，以免发生危险或者对饮水机造成损害。

全国服务热线
400-822-9088

现象	故障原因	排除方法
冷水不冷	<ul style="list-style-type: none">• 从插座中拔出电气插头• 安装后，将需最多3小时来冷却水，直至达到最低设定温度• 确保饮水机后侧的冷水开关开启	<ul style="list-style-type: none">• 插上电源• 冷水供应需等待3小时• 打开冷水开关（绿色）
热水箱中的水不热	<ul style="list-style-type: none">• 从插座中拔出电源插头• 安装后，将需最多15分钟来加热水，直至达到最高设定温度• 确保饮水机后侧的热水开关开启	<ul style="list-style-type: none">• 插上电源• 热水供应需等待15分钟• 开热水开关（红色）
饮水机机体周围过热	<ul style="list-style-type: none">• 器具离墙壁很近• 通风口堵塞	<ul style="list-style-type: none">• 器具须距离墙壁至少20cm• 清理通风口

现象	故障原因	排除方法
噪声	<ul style="list-style-type: none"> 产品倚靠墙壁放置 不平稳放置 	<ul style="list-style-type: none"> 器具须距离墙壁至少20cm 平稳放置器具
蒸汽从饮水机中流出	<ul style="list-style-type: none"> 热水箱内部过热 	<ul style="list-style-type: none"> 断开主电源，并呼叫维修中心
水龙头内无水	<ul style="list-style-type: none"> 桶上的洞或裂缝 集水器溢出 未拧紧排水帽 	<ul style="list-style-type: none"> 更换水桶 清空集水器 拧紧排水帽

环保清单

提示

环保清单中零部件包含不同产品型号的部件，具体以实物为准。

产品中有毒有害物质或元素的名称及含量

零部件名称	中国RoHS管控物质或元素						备注:
	铅(Pb)	汞(Hg)	镉(Cd)	六价铬(Cr(VI))	多溴联苯(PBBs)	多溴二苯醚(PBDEs)	
包装件	○	○	○	○	○	○	1. “○”表示中国RoHS管控物质或元素在该部件所有均质材料中的含量均在GB/T26572规定的限量要求以下； 2. “X”表示中国RoHS管控物质或元素至少在该部件的某一均质材料中的含量超出GB/T26572规定的限量要求； 3. 以上清单中所包含零部件依据不同产品型号略有不同，具体以实物为准； 本产品说明书所述的“环保使用期限”为10年，该期限引用自中国家用电器协会《关于家用电器环保使用期限的指导意见》。
钢化玻璃面板	○	○	○	○	○	○	
显示板	X	○	○	○	○	○	
电源板	X	○	○	○	○	○	
电源适配器	○	○	○	○	○	○	
灯板	X	○	○	○	○	○	
电磁阀	○	○	○	○	○	○	
水泵	○	○	X	○	○	○	
有刷直流泵	○	○	○	○	○	○	
连接线	○	○	○	○	○	○	
微动开关	○	○	○	○	○	○	
按键板、限温器 门控开关、感应泵	○	○	○	○	○	○	
温度传感器	X	○	○	○	○	○	
热罐	X	○	○	○	○	○	
电源线	○	○	○	○	○	○	
加热电器组件	○	○	○	○	○	○	
电子冰胆	○	○	○	○	○	○	
臭氧发生器	X	○	○	○	○	○	

零部件名称	中国RoHS管控物质或元素					
	铅(Pb)	汞(Hg)	镉(Cd)	六价铬(Cr(VI))	多溴联苯(PBBs)	多溴二苯醚(PBDEs)
定时器组件	○	○	○	○	○	○
连接器	○	○	○	○	○	○
沸腾胆	X	○	○	○	○	○
压缩机	X	○	○	○	○	○
胶带、打包带、铝箔纸、硅胶、双面胶、热熔胶、制冷剂、助焊剂、焊条、氮气、氧气	○	○	○	○	○	○
保温套管	○	○	○	○	○	○
接线帽	○	○	X	○	○	○
海绵不干胶条	○	○	○	○	○	○
硅胶管及组合管、密封圈、胶脚	○	○	○	○	○	○
防蒸汽棉	○	○	○	○	○	○
水龙头组件	○	○	○	○	○	○
内外部塑料件总成	○	○	○	○	○	○
尼龙钉	○	○	○	○	○	○
尼龙扎带	○	○	○	○	○	○
其他五金件	○	○	○	○	○	○
充氟工艺管	X	○	○	○	○	○
干燥过滤器	X	○	○	○	○	○
装饰标贴	○	○	○	○	○	○
UV杀菌模组	○	X	○	○	○	○
包胶铁丝	X	○	○	○	○	○

备注:

1. “○”表示中国RoHS管控物质或元素在该部件所有均质材料中的含量均在GB/T26572规定的限量要求以下;

2. “X”表示中国RoHS管控物质或元素至少在该部件的某一均质材料中的含量超出GB/T26572规定的限量要求;

3. 以上清单中所包含零部件依据不同产品型号略有不同, 具体以实物为准;

本产品¹⁰在说明书所述的正常情况下使用时的“环保使用期限”为10年, 该期限引用自中国家用电器协会《关于家用电器环保使用期限的指导意见》。

保修卡

相关信息(用户填写)

用户姓名		常用电话	
通讯地址			
产品型号		产品编号	
购买店铺		购买日期	
维修点		发票号码	

维修记录

维修日期			
故障内容			
处理详情			
维修单位名称		维修单位电话	
维修员签名			

维修电话: 400-822-9088

- 在购买本公司产品时, 请立即填写此保修卡
- 请妥善保管保修卡, 消费者不必将其寄回本公司
- 维修时请携带保修卡及有效发票正本

服务承诺

产品如有故障, 请与本公司当地经销服务网点或客户服务中心联系。

东芝牌饮水机实行整机保修三年, 核心部件电路板、水泵保修五年, 耗材不在保修范围之内(耗材包括各种滤芯、反渗透膜)。

保修期的起始日期以产品发票日期为准。

下列情况之一者, 不属于保修范围:

1. 消费者使用、保管、维护不当造成损坏。
2. 非本公司指定维修部自行装拆修理而造成损坏。
3. 发票型号与维修产品型号不符或者有涂改。
4. 无有效发票。
5. 因不可抗力力造成损坏。
6. 用本公司的非标配的赠品或附件所发生的质量事故, 我司不负责任。
7. 本产品用于非家庭用途, 将实行整机保修半年。
8. 属人为造成故障或使用不当造成故障不属于保修范围。
9. 请遵照本说明书要求正确安装使用, 产品安全使用年限为10年。
10. 超出正常使用条件, 强行使用本产品造成故障或者损坏的不属于保修范围。

不属于保修范围内的产品, 本公司客户服务中心仍热情为您服务。

产品满意度调查

调查表			
安装效果	<input type="checkbox"/> 好 <input type="checkbox"/> 一般 <input type="checkbox"/> 差	使用原配附件	<input type="checkbox"/> 是 <input type="checkbox"/> 否
服务态度	<input type="checkbox"/> 好 <input type="checkbox"/> 一般 <input type="checkbox"/> 差	是否试机安检	<input type="checkbox"/> 是 <input type="checkbox"/> 否
服务时效	<input type="checkbox"/> 24小时 <input type="checkbox"/> 48小时	是否讲解安全使用常识	<input type="checkbox"/> 是 <input type="checkbox"/> 否
是否对用电环境进行检查	<input type="checkbox"/> 是 <input type="checkbox"/> 否	安装位置	<input type="checkbox"/> 浴室 <input type="checkbox"/> 厨房 <input type="checkbox"/> 阳台 <input type="checkbox"/> 其他
是否收费	<input type="checkbox"/> 是 <input type="checkbox"/> 否	项目:	<input type="checkbox"/> _____ <input type="checkbox"/> _____ <input type="checkbox"/> _____

金额合计: _____ 元

满意 一般 不满意

配件明细:

尊敬的用户, 请您对此次安装做出评价!

产品执行标准:

GB 4706.1

GB 4706.19

GB 4706.13 (此标准仅适用于压缩机制冷机型)

企业标准编号:

Q/MDRD001 饮水机