

# TOSHIBA

## 东芝微波炉说明书

オープンレンジ取扱説明書

ER-W16CN



使用前请仔细阅读本说明书，并妥善保管

用心、致物。■



## 目录

### 安全指引

开箱检查	3
安全注意事项	4-5
烹饪器皿选择	6

### 使用说明

结构说明	7
附件说明	7
控制面板介绍	8
首次使用	9
自动加热	10
微波模式	11
解冻模式	12
OVEN模式	13-14
发酵模式	15
烧烤模式	16
自动菜单	17

### 清洁保养

日常清洁	18
------	----

### 服务指南

产品参数	19
------	----

### 维修保养

中国RoHS	20
食品接触信息	21
维修服务	22
售后服务	22
以换代修服务	23-24

## 开箱检查

### 打开包装，请检查以下内容

1. 机体外罩有无因撞击或重压而变形的迹象。
2. 炉门与控制面板对接是否平整，开门是否顺畅灵活。
3. 炉门上的金属绝缘网孔是否弯曲或变形。
4. 电源线有无破损松脱的现象。
5. 请检查微波炉铭牌上所标识的数据是否与当地电网相符。

### 微波炉摆放

为避免烹调过程中，排气口排出的油、烟、蒸汽等污染家具，甚至过热引起火灾。微波炉要和墙壁、橱柜保留一定距离，请按下图标记的安全距离摆放。

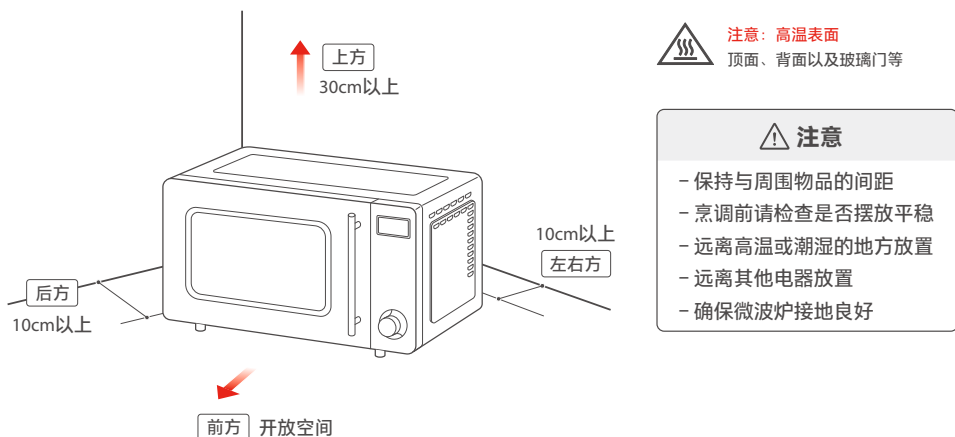

## 安全方面的注意事项

为了避免给使用者带来伤害以及财产损失，产品机身及使用说明书记载着正确、安全的使用方法等重要文本内容；其次，图标、图释符号目的是帮助用户理解，可能与实物有所差异。使用前，请仔细阅读相关标识标注，并严格遵守；说明书请妥善保管，以备日后参考使用。

### 环境方面注意事项

- 不要接近易燃、不耐热的物体。微波炉不能放置于橱柜

## 安全注意事项



### 使用方面注意事项

- **使用前，必须将包装材料全部取下**  
如果不取下包装，工作过程中会导致打火、火灾、烧伤等。
- **警告** 在使用时可触及部分可能会发热，儿童应远离，器具工作期间，某些表面的温度很高。贴有“高温表面”标志的表面在使用过程中会变烫。
- **禁止将金属或异物，如铁丝、手指等伸入蒸烤箱的吸气口、排气口、百叶窗**  
可能导致触电，受伤。假如不慎有异物插入产品，请拔掉电源插头，联系我司维修客服中心。
- **自清洁和蒸汽烹调一样也有蒸汽，请关闭炉门，谨防烫伤。**
- **烹饪过程中会有蒸汽出来，请注意！烹调结束后请勿立即伸手进炉腔，谨防烫伤。**
- **端取食物请小心，器皿不要碰撞腔体、门体玻璃。**  
**警告** 温水、沾油的手套易传导热量，容易烫伤。
- **发热盘工作时，会有烟味，请开窗换气**  
婴儿、宠物容易受烟味影响，请安置到其他房间。如需频繁烹调产生油烟的食物时，请保证蒸烤箱在通风顺畅处。
- **小心烟雾出现**  
如发现烟雾，应关掉器具开关或拔掉电源插头，并保持炉门关闭，以抑制火焰蔓延。器具不能在外接定时器或独立遥控控制系统的方式下运行。
- **取下所有包装材料并远离婴幼儿**  
包括包装袋、外罩膜、附件，以免工作过程发生火灾；并远离婴幼儿，防止误用导致窒息。
- **烹调后残留在蒸烤箱的食物或菜汁要及时清理**  
将凝结在腔体上的水擦净。如果有粘着的食物残渣，待炉腔冷却后擦掉。
- **插座不易插或太松**  
若电源线，电源插头损伤请立即停止使用。松动的插座不要使用，否则将可能导致火灾、触电、受伤。
- **电源插头从插座拔出时，应拿着电源插头拔**  
如果拿着电源线拔，破损的电源线会引起漏电、火灾的情况发生。
- **长时间不使用的時候，应拔下电源插座上的插头，避免因绝缘橡胶线老化而引起漏电、火灾的情况发生。**
- **在插入电源插头前，请用干布将插头金属插片上附着的灰尘擦去。**
- **老人、儿童需谨慎使用微波炉**  
**警告** 只有在已经提供充分的指导以致于儿童能够采用安全的方法使用蒸烤箱，并且明白不正确的使用会造成危险时，才能允许儿童在无人监控的情况下使用蒸烤箱。当器具以组合模式工作时，因温度升高，儿童必须在成人的监督下使用。老年人要在家人的陪同下使用蒸烤箱。
- **高温表面，防止烫伤**  
微波炉在使用期间会发热。注意避免接触蒸烤箱内的发热单元。

## 安全注意事项



### 使用方面注意事项

- 产品各排气孔必须保持畅通，外罩严禁压盖其他物品。
- 请不要用作烹饪以外的目的。
- 电压太低或不稳定可能导致此产品不能正常启动，请及时拔掉电源插头。如果使用，建议安装稳压器。
- 包装用的大胶袋不要放到幼儿能接触到的地方或废弃**  
如果套到头上，会使人窒息。
- 电源线、插头，不要接近排气口、外罩、温度过高或潮湿的地方，以免电源线老化，造成危险。
- 使用完毕后，请务必及时拔出电源插头，不要将其靠近火源或浸入水中；不要将电源线和插头直接放在外罩上面，以防外罩余热损坏电源线。
- 严禁敲打此产品。
- 本产品专为家庭加热及烹调食物而设计，不适合其他工、商等用途。
- 器具不得浸入水中。
- 加热汤、饮料等流体食物需注意**  
加热饮料会导致延迟喷溅沸腾，因此取出时必须小心谨慎。奶瓶和婴儿食品罐应该经过搅拌或摇动，喂食前应检查瓶内食物的温度，避免烫伤。
- 不能使用蒸汽清洁器。

### 维修保养注意事项



- 内有高压电源，切勿拆开外罩，进行修理和改造**  
**警告** 除有资格的维修人员外，其他人来执行检修操作都是危险的。使用过程中遇到障碍，请联系我司维修客服中心。
- 严禁非专业人员拆修此产品，否则将可能导致危险发生**
- 警告** 如门或门封已损坏则不得再使用，直到有资格的维修人员修好为止。
- 如果电源软线损坏，为避免危险，必须由制造商、其维修部或类似部门的专业人员更换。

### 清洁保养注意事项

- 可用蘸有软性洗涤剂（如洗洁精）的布块擦拭外壳，再用湿布擦干净，最后用干布擦干，严禁使用钢丝刷等硬物擦拭产品。请勿清洁炉门安全锁系统  
**警告** 不要使用粗糙洗涤剂或锋利的金属刮刀清洁炉门玻璃，以免造成门玻璃表面擦伤，擦伤可能导致玻璃粉碎。
- 经常保持炉门与炉身接合处清洁。
- 煮食过程中产生的油脂会腐蚀炉腔、影响加热效果，从而改变食物的味道。因此使用后请及时清洁炉腔。
- 常用温水清洗附件。注意在长时间烹饪后，不要用冷水立即清洁。
- 请勿用不良清洗剂及带有腐蚀性、挥发性的化学溶剂擦拭炉身，以免炉身受损。

## 烹饪器皿的选择

烹调前 请您务必检查清楚烹调器具是否适用于微波炉；请勿使用非微波炉器皿烹调食物。

建议器皿	建议使用宽口的微波炉专用耐热陶瓷或玻璃器皿；塑料器皿不可长时间加热。	
		
禁止使用	不耐热塑料及玻璃器皿	如：雕花、钢化玻璃耐热性差，不能用于微波炉的高温烹调。
	漆器	不能用于微波炉。因油漆可能会因高温而脱落。
	木、竹和纸制品	耐热性差，不能用于微波炉的高温烹调。

可选器皿	例如	使用说明	微波	烧烤
金属器皿		金属器皿不得用于纯微波模式，仅适用于光波或烧烤，组合烧烤状态	×	✓
		禁止将铝锅、不锈钢锅、金属汤勺、筷子、刀叉、锅铲、菜刀、水壶、金属锅等放入微波炉。	×	×
耐热微波陶瓷器皿		贴有“微波炉适用”标签的陶瓷、砂锅等均可使用。但有金、银装饰或饰有彩釉的容器不能使用。	✓	✓
耐热微波玻璃器皿		最适合微波炉使用和加热的容器，透明性好，烹调时食物一目了然，并可直接上餐桌。	✓	✓
耐热微波塑料器皿		许多特殊的塑料是为了微波炉使用而制造的，它们也是较理想的微波餐具。	✓	×
微波蒸宝 微波蒸饭宝		仅适用于微波状态。使用前请往蒸宝和蒸饭宝底座放足够量的水，严禁无水干烧。	✓	×
保鲜膜		耐高温保鲜膜，可用来包裹蔬菜，防止水份蒸发，但不可直接用来包裹肉类及油炸食物。	✓	×

注意：盛放液态食物(如牛奶)的分量不能超过容器的三分之二。

## 使用说明

### 结构说明

#### 使用产品前请先了解以下内容，以便您快速掌握产品使用

由于我们的产品在不断的升级，如实物与下图存在差异，请以实物为准。  
此产品为桌面式产品，禁止用作嵌入式。



注意：高温表面

高温警示图标

\*加热时注意防烫，请勿触摸

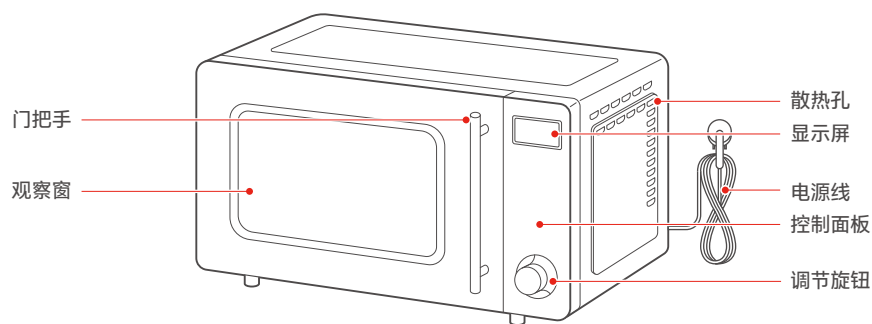

### 附件清单



烤盘

(纯微波功能下禁止使用)

## 使用说明

### 控制面板介绍



注意

1. 待机状态下，显示屏显示“0”。
2. 当机器初始使用或初始上电时，为省电模式，需拉开炉门激活程序。

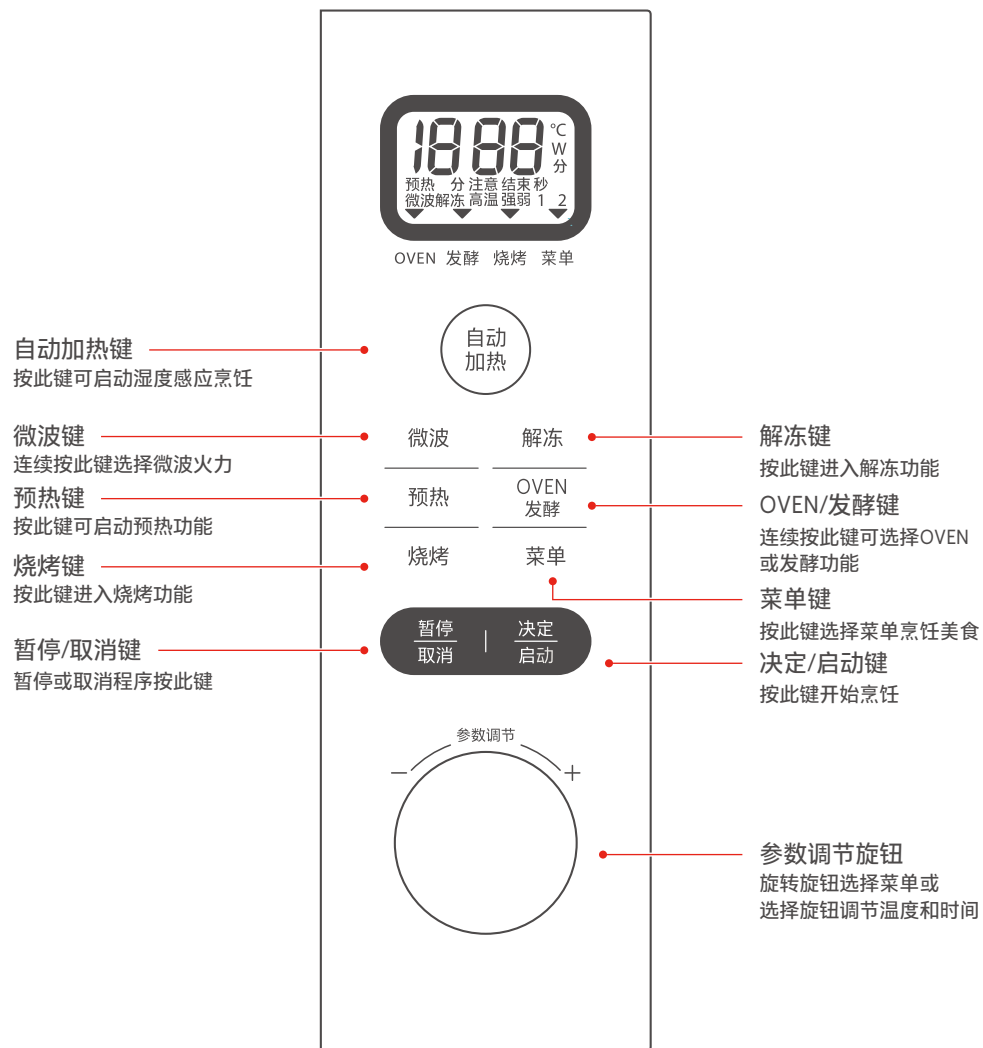

## 使用说明

### 首次使用

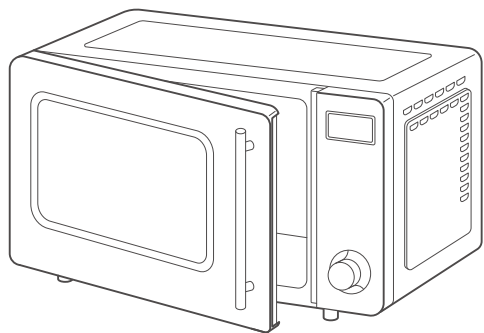

空烧提示：首次使用需空烧15分钟，以去除发热管和腔体内的防腐保护涂层。

操作方法：① 在断电状态下用湿布将烤箱内擦拭一遍。

② 将烤盘放入烤箱内，插上电源。

③ 功能选择OVEN模式，选择最高温度空烧15分钟。

注：空烧过程中会有异味或冒烟属于正常现象。

空烧结束：拔掉电源，完全打开烤箱门以便快速散热，待烤箱完全冷却之后取出烤盘便可正常使用。

## 使用说明

### 自动加热

① 按自动加热键：



② 10秒内旋转旋钮可调节火力强弱。

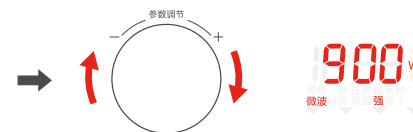





注意

1. 自动加热为湿度感应烹饪，为了保证效果，感应时不要用封闭的容器，要留孔出汽。
2. 感应过程，会显示1，感应一段时间后开始倒计时，未出现倒计时请不要打开炉门，以免智能传感器感应出错。
3. 腔体较热时不要进行湿度感应烹饪，另食物的重量建议大于100克。
4. 请确保炉腔及烹调器皿外壁干燥，否则将会影响智能传感器感应精度。
5. 自动加热是利用微波加热，微波功能下，金属材料（含锡箔纸）不能用哦！

## 使用说明

### 微波模式

- 1 按**微波**键：
- 2 连续按**微波**键选择火力：  
(例如按2次调节为中大火 500·)
- 3 旋转**旋钮**调整时间：  
(最大烹饪时间：20分钟)
- 4 按**决定/启动**键开始烹饪。

### 火力设定参考:

按键次数	图标状态	火力值	适用类型 (参考)
1次	6:00 <sup>W</sup>	中大火	• 翻煮食物 • 加热冷冻食品
2次	5:00 <sup>W</sup>	中火	• 解冻 • 炖煮/慢炖
3次	2:00 <sup>W</sup>	低火	• 黄油软化 • 软化巧克力
4次	9:00 <sup>W</sup>	高火	• 快速烹调 • 翻热





注意

1. 微波加热是利用微波加热，微波功能下，金属材料（含锡箔纸）不能用哦！
2. 烹调时使用保鲜膜（留孔透气）或带孔的盖子，可防止食物发干。
3. 加热过程可调整食物摆放位置或搅拌，食物加热更均匀。
4. 工作过程中可旋转旋钮调整时间。

## 使用说明

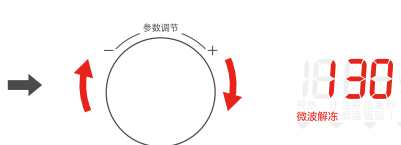
### 解冻模式

- 1 按**解冻**键：
- 2 旋转**旋钮**选择重量：  
(重量范围：100g-300g)
- 3 按**决定/启动**键开始解冻，10秒后显示屏显示倒计时。  
(10秒内旋转旋钮可调节火力强弱)

### 解冻食物的技巧:

#### 冷冻的生肉、鱼:

要除去包装放在容器内解冻，冷冻前最好将其切成2-3厘米大小，并摆放整齐，达到更好的解冻效果。

#### 冷冻馅饼、奶油、饼干等易碎食品:

只适用微波炉稍稍解冻，取出后置于温室下自然解冻。



注意

1. 解冻是利用定温加热，金属材料（含锡箔纸）不能用哦！
2. 定温加热模式下，食物加盖会导致温度检测失败哦~！
3. 为了均匀解冻，建议在解冻过程中将食物翻转，或移动食物摆放位置。
4. 经解冻的食物建议尽快烹调或食用，不宜再放入冰箱内冷冻。

## 使用说明

### OVEN模式

#### 有预热设定



1. 预热是为了使炉腔的温度达到烘焙或烧烤的初始温度，仅需设置预热温度，在预热过程请不要放入食物。
2. 提醒预热结束后，需再拉门放入食物。

#### 1 按预热键：



#### 2 旋转旋钮选择预热温度； (温度范围：100°C-200°C)



#### 3 按决定/启动键开始预热。



#### 4 预热结束后，打开炉门放入食物， 旋转旋钮调整烹饪时间； (最大烹饪时间：90分钟)



#### 5 按决定/启动键开始烹饪。



1. 烧烤中途可翻转食物，以便使烧烤的效果更均匀。
2. 工作过程中可旋转旋钮调整时间。
3. 此功能适合各种肉类和蔬菜的快速烤制。

## 使用说明

### OVEN模式

#### 无有预热设定

#### 1 按OVEN/发酵键1次；



#### 2 旋转旋钮选择温度； (温度范围：100°C-200°C)

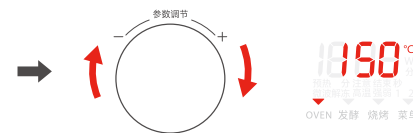

#### 3 按决定/启动键选定温度。



#### 4 旋转旋钮调整烹饪时间； (最大烹饪时间：90分钟)



#### 5 按决定/启动键开始烹饪。









1. 烧烤中途可翻转食物，以便使烧烤的效果更均匀。
2. 工作过程中可旋转旋钮调整时间。
3. 此功能适合各种肉类和蔬菜的快速烤制。

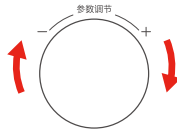

## 使用说明

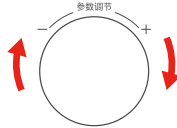
### 发酵模式







- 1 按OVEN/发酵键2次：  
→    
OVEN 发酵 烧烤 菜单
- 2 旋转旋钮选择温度；  
(温度范围：35°C, 40°C)  
→    
OVEN 发酵 烧烤 菜单
- 3 按决定/启动键选定温度。  
→    
OVEN 发酵 烧烤 菜单
- 4 旋转旋钮调整烹饪时间；  
(最大烹饪时间：90分钟)  
→    
OVEN 发酵 烧烤 菜单
- 5 按决定/启动键开始烹饪。  
→    
OVEN 发酵 烧烤 菜单

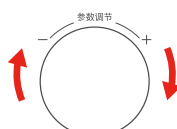

1. 工作过程中可旋转旋钮调整时间。
2. 当炉腔温度高于发酵温度时，显示屏显示“注意高温”，请待炉腔冷却后再发酵。

## 使用说明

### 烧烤模式

- 1 按烧烤键：  
→    
OVEN 发酵 烧烤 菜单
- 2 旋转旋钮调整时间；  
→    
OVEN 发酵 烧烤 菜单
- 3 按决定/启动键开始烹饪。  
→    
OVEN 发酵 烧烤 菜单





注意

1. 工作过程中可旋转旋钮调整时间。
2. 烧烤中途可翻转食物，以便使烧烤的效果更均匀。
3. 此功能适合块小、较薄的食物或食物上色。(如烤吐司片)

## 使用说明

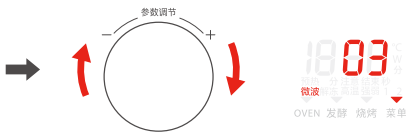
### 自动菜单

- 1 按**菜单**键：  

- 2 连续按**菜单**键或旋转**旋钮**选择菜单号：  

- 3 按**决定/启动**键开始烹饪。  
 (1-5号菜单为湿度感应菜单)  

### 自动菜单指引

序号	菜单名称	建议份量/时间	功能
1	米饭/菜	湿度感应	微波
2	热牛奶	湿度感应	微波
3	煮根菜	湿度感应	微波
4	煮叶菜	湿度感应	微波
5	便当	湿度感应	微波
6	烤红薯	400g/30分钟	OVEN
7	烤吐司	600g/60分钟	OVEN
8	烤鸡翅	1片/6分钟	OVEN



注意

1. 微波功能下，金属材料（含锡箔纸）不能用哦！
2. 10秒内旋转旋钮可调节火力强弱。
3. 为了保证效果，智能感应菜单不要用封闭的容器，要留孔出汽。
4. 感应过程，会显示正在自动烹饪，感应一段时间后开始倒计时，未出现倒计时请不要打开炉门，以免智能传感器感应出错。
5. 腔体较热时不要进行智能烹饪，另食物的重量建议大于100克。
6. 请确保炉腔及烹调器皿外壁干燥，否则将会影响智能传感器感应精度。

## 清洁保养

### 日常清洁



注意

1. 不要使用尖锐清洁工具、硬毛刷、钢丝刷和带腐蚀性清洁用品，以免损伤产品机身及配件。
2. 严禁将蒸烤箱浸入水或别的液体中，以防损坏微波炉。
3. 请务必等到本体冷却后清洁保养。
4. 炉内残留有食材或污垢时请勿放置不管，以免起火或引起火灾。
5. 请勿使用去污粉、刷子、信那水或汽油等清洁本产品。

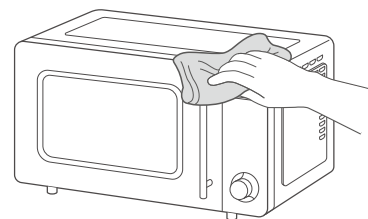

- 1 清洁前，先拔掉插头并等待蒸烤箱完全冷却后用抹布擦去食物残渣再进行。
- 2 用中性清洁剂清洗包括烤盘在内的所有附件，附件清洗后请充分晾干。
- 3 用柔软的湿抹布蘸取适量清洁剂擦拭腔体，重点清洁顶部。（防止油污堆积在顶部，导致烹饪时冒烟）
- 4 用干净的抹布擦干积水，并保持半开门状态，使炉腔保持干燥即可。

产品参数

容积	16L	微波工作频率	2450MHz
额定电压/频率	220V~50Hz	烘烤功率	1050W
额定输入功率	1400W	外形尺寸 (mm)	461x337x293
微波输出功率	900W	炉腔尺寸 (mm)	267x286x190

执行标准号: GB 4706.1-2005; GB 4706.21-2008; GB 4706.14-2008

1. 产品尺寸为约数。
2. 外形尺寸, 深度值包含门拉手(若有拉手)、后板拉伸长度, 高度值含炉脚。
3. 炉腔尺寸, 包含拉伸的长度, 为两个面之间的最大值。
4. 由于我们的产品不断改进, 实物参数可能与标注不同, 具体尺寸请参照实物。

能效等级	效率值(%)	关机功率(W)	烧烤能耗(W·h)	依据国家标准
1级	60	0.5	1.2	GB 24849-2017

中国RoHS有害物质说明

零部件名称	中国RoHS管控物质或元素						零部件名称	中国RoHS管控物质或元素					
	铅 (Pb)	汞 (Hg)	镉 (Cd)	六价铬 (Cr(VI))	多溴联苯 (PBBs)	多溴二苯醚 (PBDEs)		铅 (Pb)	汞 (Hg)	镉 (Cd)	六价铬 (Cr(VI))	多溴联苯 (PBBs)	多溴二苯醚 (PBDEs)
赠品烤盘+烤夹	○	○	○	○	○	○	紫外线管卡槽	○	○	○	○	○	○
赠品饭煲组件	○	○	○	○	○	○	栅格	○	○	○	○	○	○
赠品食神蒸霸组件	○	○	○	○	○	○	电脑板	×	○	×	○	○	○
磁控管	○	○	○	○	○	○	薄膜开关	○	○	○	○	○	○
高压变压器	○	○	○	○	○	○	变频器	×	○	○	○	○	○
电机	○	○	○	○	○	○	触摸屏	○	○	○	○	○	○
发热管组件	○	○	○	○	○	○	腔体组件	○	○	○	○	○	○
卤素管	○	○	○	○	○	○	底板	○	○	○	○	○	○
照明灯	○	×	○	○	○	○	铰链组件	○	○	○	○	○	○
电容/夹	○	○	○	○	○	○	外罩	○	○	○	○	○	○
高压二极管组件	×	○	○	○	○	○	隔热板	○	○	○	○	○	○
保险管组件	○	○	○	○	○	○	导风板	○	○	○	○	○	○
温控器	○	○	×	○	○	○	烧烤架	○	○	○	○	○	○
紫外杀菌管	○	×	○	○	○	○	支撑板	○	○	○	○	○	○
微动开关	○	○	○	○	○	○	安装板组件	○	○	○	○	○	○
定时器	○	○	×	○	○	○	炉灯组件	○	○	○	○	○	○
导线	○	○	○	○	○	○	导风安装板	○	○	○	○	○	○
高压保险管一体化	○	○	○	○	○	○	滤网	○	○	○	○	○	○
镇流板	○	○	○	○	○	○	控制面板屏蔽板	○	○	○	○	○	○
炉门组件	○	○	○	○	○	○	搅拌组件	○	○	○	○	○	○
控制面板组件	○	○	○	○	○	○	导风底板	○	○	○	○	○	○
旋钮组件	○	○	○	○	○	○	弹簧	○	○	○	○	○	○
风扇组件	○	○	○	○	○	○	防溅板	○	○	○	○	○	○
联锁组件(微动开关)	○	○	×	○	○	○	波导口盖	○	○	○	○	○	○
支架	○	○	○	○	○	○	减震垫块	○	○	○	○	○	○
炉脚	○	○	○	○	○	○	转盘	○	○	○	○	○	○
主导风板	○	○	○	○	○	○	发热管支撑	○	○	○	○	○	○
限位柱	○	○	○	○	○	○	驱动轴	○	○	○	○	○	○
按钮/按键	○	○	○	○	○	○	转环组件	○	○	○	○	○	○
启动按钮壳体	○	○	○	○	○	○	紧销	○	○	○	○	○	○
垫片	○	○	○	○	○	○	扬声器	○	○	○	○	○	○
滤波板	×	○	×	○	○	○	湿度传感器	○	○	○	○	○	○
赠品圆形食神	○	○	○	○	○	○	螺母/螺钉/螺母支架	○	○	○	○	○	○
蒸霸包装组件	○	○	○	○	○	○	电源线	×	○	○	○	○	○

备注:

1. 本表格依据SJ/T 11364的规定编制。
2. ○: 表示该有害物质在该部件所有均质材料中的含量均在GB/T 26572规定的限量要求以下。
3. ×: 表示该有害物质至少在该部件的某一均质材料中的含量超出GB/T 26572规定的限量要求。
4. 以上清单中所包含零部件依据不同产品型号略有不同。
5. 本产品在正常使用情况下, 环保使用期限为15年, 建议使用一定年限后更换新机。

## 食品接触材料信息

请根据说明书要求正常使用本产品。

本产品食品接触用材料及部件符合GB 4806.1-2016、GB 9685-2016以及相关材料及制品食品安全国家标准要求，具体信息如下：

材质	用途	执行标准	备注
ABS	水盒组件(水盒)、水箱支架	GB 4806.7-2016	仅接触水, 使用温度20℃~60℃
POM	水盒组件(水管塞)	GB 4806.7-2016	仅接触水, 使用温度20℃~60℃
PP	波导盖、水盒组件(导水管)	GB 4806.7-2016	导水管仅接触水, 常温使用
SAN	水箱	GB 4806.7-2016	仅接触水, 使用温度20℃~60℃
PC		GB 4806.7-2016	仅接触水, 使用温度20℃~100℃
PBT	水箱镶件	GB 4806.7-2016	仅接触水, 使用温度20℃~100℃
PPS	蒸汽发生器盖、蒸盘支架	GB 4806.7-2016	仅接触水, 使用温度20℃~120℃
LCP E130i	塑料三通管	GB 4806.7-2016	使用温度20℃~230℃
50%ABS+50%PC	水箱座	GB 4806.7-2016	仅接触水, 使用温度20℃~100℃
PP+RS9120	浮球	GB 4806.7-2016	导水管仅接触水, 使用温度20℃~60℃
PTFE	蒸架	GB 4806.7-2016	使用温度230℃
铜HPb59-2	排气阀	GB 4806.9-2016	仅接触水蒸气, 使用温度100℃
不锈钢06Cr19Ni10	水盒组件(弹簧)、 金属发热管、温度传感器 探头、水泵、烤架、蒸盘、 蒸架、挂架、发热盘、蒸 汽发生器组件	GB 4806.9-2016	其中水盒组件(弹簧)仅接触水, 常温使用 蒸盘、蒸架为可选配件, 可接触各类食物, 使用温度100℃ 烤架使用温度230℃ 水泵使用温度80℃ 挂架不直接接触食物, 使用温度100℃ 发热盘、蒸汽发生器组件仅接触水, 使用 温度100℃
不锈钢10Cr17	门体、内胆	GB 4806.9-2016	使用温度230℃
电镀钢板基材/环氧 聚酯涂层	门体、内胆基材, 涂层	GB 4806.9-2016/ GB 4806.10-2016	使用温度230℃
冷轧钢板基材/环氧聚 酯涂层		GB 4806.9-2016/ GB 4806.10-2016	使用温度230℃
热镀锌钢板基材/环氧 聚酯涂层		GB 4806.9-2016/ GB 4806.10-2016	使用温度230℃
热镀锌钢板基材/高温 有机硅涂层		GB 4806.9-2016/ GB 4806.10-2016	使用温度230℃
不锈钢10Cr17基材/ 高温有机硅涂层		GB 4806.9-2016/ GB 4806.10-2016	使用温度230℃
不锈钢06Cr19Ni10 基材/高温有机硅涂层		GB 4806.9-2016/ GB 4806.10-2016	使用温度230℃
搪瓷钢板基材/搪瓷 涂层		GB 4806.9-2016/ GB 4806.3-2016	使用温度230℃
玻璃		玻璃盘、烤盘、烧烤管	GB 4806.5-2016
硼硅玻璃或微晶陶瓷	内隔板	GB 4806.5-2016/ GB 4806.4-2016	使用温度230℃
陶瓷	蒸汽发生器组件(盖)	GB 4806.4-2016	仅接触水, 使用温度100℃~300℃
云母	波导盖	GB 4806.4-2016	使用温度230℃
硅胶	蒸汽发生器组件(水管)、 进水管、出水管、密封圈、 排气管、门体滴胶	GB 4806.11-2016	使用温度20℃~230℃

备注:

注1: 所列部品为可能接触食物部品, 不宜作为容器长期存储食品;

注2: 本系列产品包含以上食品接触材料及部件, 但部分机型可能不含个别材料及部件, 以实际产品为准。

## 维修服务内容

东芝蒸烤炉严格遵照国家“新三包”规定进行保修服务。  
用户在正常使用产品的情况下, 可为其提供相关免费维修服务:

- 家庭整机保修一年, 主要部件保修两年。  
“主要部件”包括磁控管、变压器/变频器、转盘电机、风扇电机、定时器、电脑板;
- 非家庭整机、及其主要部件保修半年。  
如: 经营、商用、公司集体的产品;
- 保修期内用户可享受免费上门维修(特殊地区除外)及更换零部件服务;
- 其它事项按照国家“新三包”规定执行。

凡属下述情况之一的, 不在保修范围内:

- 蒸烤炉附件(如玻璃盘、烧烤架、说明书、转盘、烤盘等)和赠品;
- 用户搬运、使用、维护、保管不当而损坏的;
- 使用电压低于187伏或者高于240伏而损坏的;
- 未按产品使用说明书要求使用、维护、保养而造成损坏的;
- 非本公司专业服务人员拆卸、维修的;
- 因不可抗力(如雷电、火灾、地震、水灾等自然灾害)造成损坏的;
- 产品超出保修期的;
- 发票或保修卡上记录的型号或编号与商品实物不符合的。

以上情况我公司将实施收费维修, 费用类型包含维修费、零部件费、上门费  
具体费用标准在相关部门许可范围内。



本产品只限于家用, 非家用出现任何问题本公司概不负责。  
如您发现产品需要服务时, 请直接联系当地特约服务网点和我司服务热线400-822-9088。  
如来信, 请留下您的联系电话, 以便您能及时得到回复。

## 售后服务

产品自购买之日起保修期内非人为造成的故障, 凭发票本公司给予免费维修服务。因使用不当、保修期外、  
保养不善而损坏者, 我公司仍给予维修, 但要收取一定的维修费。请用户不要撕去  
产品上的产品条码, 以便维修人员核实记录。其它事项请参阅维修服务规定。



### 365天免费换新机

购买东芝小家电365天内出现性能故障  
凭发票等有效凭证可直接换新机

### 快速鉴定，送货上门

通过电商客服、线下导购及售后热线等渠道完成鉴定  
符合权益即可享受换新机

### 服务内容

2021年1月1日后购买的东芝小家电产品，正常使用一年内出现性能故障，经授权服务商/电商客服鉴定属实，凭有效凭证直接换新机。

### 有效凭证

有效发票、电商产品签收记录、连锁超市购物小票、以换代修金卡等可查实凭证。无以上有效凭证，按产品出厂日期延后6个月作为购买时间点，开始计算1年以换代修时间。

### 以换代修换新机原则：

- 1、换货新机自签收之日起（凭系统换货记录）仍享受1年以换代修及正常三包服务；
- 2、以换代修优先更换同型号产品；
- 3、若无同型号产品则提供东芝同价位段其他型号产品。

### 凡属下列情况之一的，不属以换代修范围：

- 1、非性能故障：产品由授权服务检测无故障或不属于性能故障；
- 2、样机/赠品优惠品：不享受以换代修服务权益，但可“享受正常保修服务”；
- 3、不当使用造成故障：因个人使用不当（包括但不限于误用、疏忽、滥用、事故）造成的产品损坏；
- 4、产品被拆卸过：产品被未授权服务商或个人拆卸过；
- 5、非家庭用户：本服务只针对个人及家庭用户，商用产品及工程类、团购礼品类产品不享受以换代修服务。

### 服务报单通道

请联系当地特约服务网点和我司服务热线400-822-9088



**TEL 400-822-9088**

监 制 商: **东芝生活电器株式会社**  
制 造 商: 广东美的厨房电器制造有限公司  
通讯地址: 佛山市顺德区北滘镇永安路6号  
邮政编码: 528311 | 原产地: 中国