

# 产品型号

CXW-140-MK16D5

# 产品效果图

## △ 注意

· 由于产品在不断升级，如实物与下图存在差异，请以实物为准

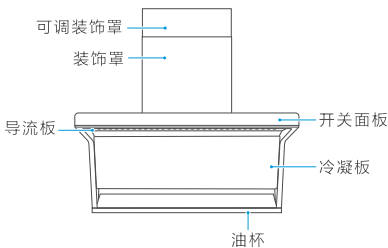

## 操作界面



## 附件清单

免费安装（除标配外的辅材另外收费）



排烟管 1个



止回阀 1个



机体挂板 1个



止回阀密封圈 1个



油杯 1个



装饰罩挂板 1个



水杯  
(内含5个过滤棉) 1个



塑料膨胀管 6个



M5 x 50 十字  
槽沉头木螺钉 6颗



ST4.2 x 16  
自攻螺钉 4颗



M5 x 16 自  
攻锁紧螺钉 1颗



ST4.2 x 9.5  
自攻螺钉 2颗



ST2.9 x 9.5  
自攻螺钉 2颗

# 产品参数

## ⚠注意

- 噪声：为A计权声功率级
- 风量、风压、最大静压：：实测值与明示值的允差不应超过明示值的-10%
- 净重：指吸油烟机自身重量加上与吸油烟机安装、使用有关的附件，包括挂板、止回阀、排烟管、螺钉等
- 爆炒功能：运行爆炒功能时，风量可达 $24\text{m}^3/\text{min}$ ，最大静压可达 $860\text{Pa}$

产品型号	CXW-140-MK16D5
使用电源	220V~/50Hz
风机数	单风机
最大照明功率 (W)	$12\text{V}\approx 1.5\text{W}\times 2$
爆炒功率 (W)	330
额定功率 (W)	143
排烟管外径 (mm)	$\phi 190$ (内径 $\phi 180$ )
电机输入功率 (W)	140
风量 ( $\text{m}^3/\text{min}$ )	18
风压 (Pa)	330
净重 (kg)	33
最大静压 (Pa)	$\geq 650$
噪声【dB(A)】	66
关机功率 (W)	N/A
待机功率 (W)	$\leq 2.0$
能效等级	一级
全压效率 (%)	$\geq 30$
气味降低度 (%)	$\geq 96$
油脂分离度 (%)	$\geq 90$
机体尺寸 长x宽x高 (mm)	$895\times 380\times 986$

## 电器原理图

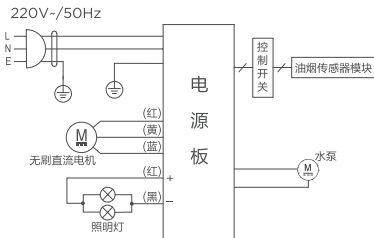

# 外形尺寸示意图

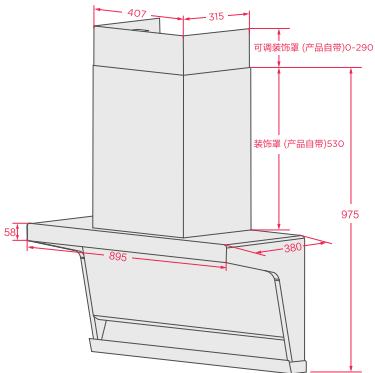

单位：mm

## 安装要求

- 为保证吸油烟机的安全和正常使用，请联系售后进行安装，严禁自行安装吸油烟机。
- 此吸油烟机为外排式吸油烟机，吸油烟机排出的气体不应排到用于排出燃烧燃气或其他燃料的烟雾使用的热烟道中。
- 严禁擅自改装本产品。电源软线不得自行更换和改制。
- 请勿将吸油烟机安装在易燃材质的墙面上。  
请勿将吸油烟机安装在使用固体燃料的炉具的上部。
- 在墙壁上钻孔时应避开墙内埋设的电线，以免引起触电危险。
- 吸油烟机应使用专用电源插座，并且专用电源插座应有可靠接地（本产品必须使用10A、220V~或以上的电源插座）。
- 安装吸油烟机的墙壁要有足够支撑强度，中空墙壁的中空板实心层应大于30mm，混凝土墙壁可直接打安装孔。整机必须牢固安装在墙壁上。
- 吸油烟机可能有非常锋利的边，在移动吸油烟机进行安装或者清理时，请佩戴防护手套。
- 如果您的厨房正处于装潢状态，请勿将吸油烟机暴露在外，因为建筑材料、灰尘、油漆、涂料以及它们挥发的气体会使吸油烟机表面产生腐蚀和失去光泽，请在装潢完毕后安装吸油烟机。
- 安装后吸油烟机电源线不能搭在装饰罩上，以免损坏电源线。

# 操作指引

## 手动开/关机设置



① 轻触  进入常速运行状态。

② 常速运行状态下，再轻触 。



轻触1次，延时3分钟关机，继续除烟。

轻触2次，立即关机。

## 手势功能开关设置

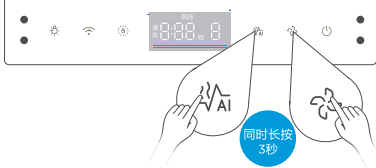
注：首次开机，手势功能默认开启。



同时长按  +  键3秒，开启 / 关闭手势功能。

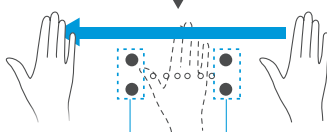

手势控制左区

手势控制右区

手掌从左边  划到右边 ，或从右边  划到左边 ，开启 / 关闭烟机。

## 照明



① 轻触  切换开灯和关灯；

② 长按3秒  调节灯光的亮度。

## WiFi



长按3秒  进入WiFi配网，配网过程中再次轻触  退出WiFi配网。

## 变频烟感

功能说明：风量档位随油烟的大小自动调整，烟大档位就大，烟小档位就小，档位可以从01-08多档变化。

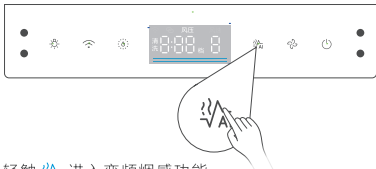

轻触  进入变频烟感功能。

## 风速

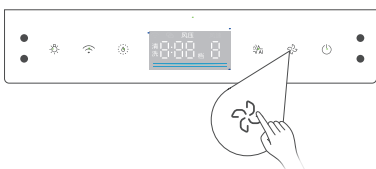

轻触  风速调节1, 2, 3, 8档风速，（8档运行3分钟后跳回3档运行）。

## 清洗

详细的清洗步骤请在清洁保养目录内查阅。

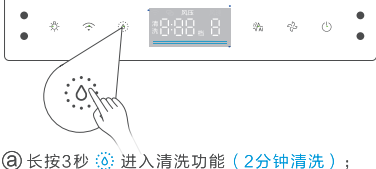

① 长按3秒  进入清洗功能（2分钟清洗）；

② 清洗过程中，再轻触 。

轻触1次，跳过此次清洗，进入风干(3分钟风干)。

轻触2次，结束此次清洗。

# 美的智能家电联网指引

安装美的美居App 即刻体验精彩内容

## 1 下载安装应用App



扫描上方二维码或在应用市场搜索“美的美居”下载并安装App；

## 2 注册登录

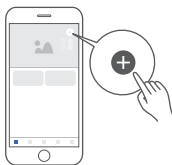

在App主界面，点击“+”按钮，根据向导完成帐号注册登录；

## 3 添加设备



扫描家电机身智能二维码或者选择产品类型号，进入添加设备向导；

## 4 设备联网



根据App向导提示，为设备连接网络；若联网失败请参考App页面提示进行操作。

注意事项及联网失败原因排查：

- 为产品联网时，请确保手机尽量接近本产品。根据App提示，如果您的产品仅支持2.4GHz WiFi通信，选择当前家庭WiFi网络时，请注意选择2.4GHz网络。
- 路由器WiFi名称不建议含有中文或特殊字符（包括标点符号，空格等）。
- 建议同一路由器下连接设备数不超过10个，避免因信号不稳定对联网造成影响。
- 若路由器或WiFi名称密码更改，需重复以上过程重新联网。
- 随着产品技术更新，美的美居App内容可能会有所变更，实际以美的美居App内展示向导为准。

# 油杯清洁

## ⚠ 注意

·油杯窗口可见积油时，请及时倾倒，否则可能外溢滴落灶台

## 1 取出油杯

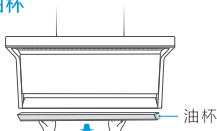

双手水平抽出油杯，倒掉积油。

## 2 清洗油杯



清洗油杯并擦拭干净。

## 3 装回油杯

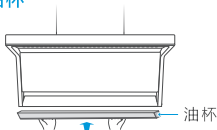

双手水平，装回油杯。



# 冷凝板清洁

## ⚠ 注意

· 建议每半个月清洗一次冷凝板，最长不超过一个月

### 1 拔掉电源



拔掉电源插头。

### 2 打开冷凝板

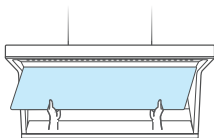

双手向上打开冷凝板。

### 3 清洁冷凝板

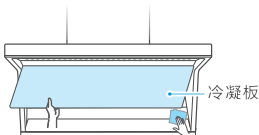

冷凝板打开后，单手扶住冷凝板进行清洁。

### 4 连接电源

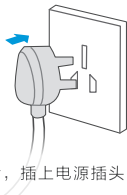

清洁完成后，插上电源插头。

## 温馨提示

如需深度清洁烟机，请联系我司专业人员。

服务热线：400-8899-315

# 水洗清洁

## 1 取出油杯

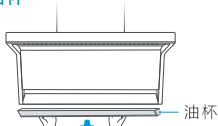

双手水平抽出油杯，倒掉积油。

## 2 清洗油杯



倒掉积油。

## 3 装回油杯

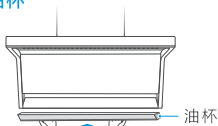

双手水平，装回油杯。

## 4 水杯装水

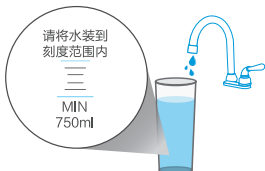

水杯装满纯净水或蒸馏水。

## 5 安装进水管

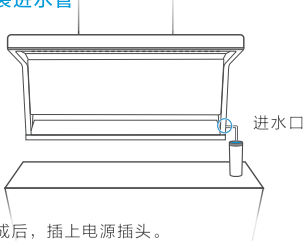

清洁完成后，插上电源插头。

## 6 启动清洗



长按  3秒进入清洗功能(2分钟清洗+3分钟风干)。

## 7 清洗油杯

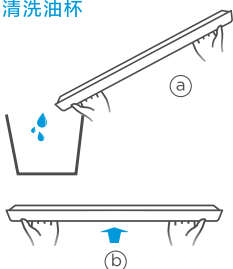

① 再次取下油杯，倒出积水；

② 装回油杯。

## 8 收纳水杯



收纳好水杯。

# 水杯保养

## ⚠ 注意

· 请定期更换过滤棉。

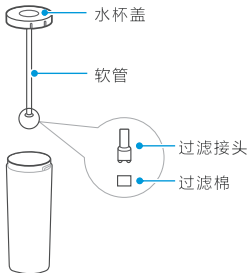

更换过滤棉：打开水杯盖，在软管底部的过滤接头处取下过滤棉进行更换。

# 故障处理

## ⚠ 注意

- 发生以下情况时应立即停止运行，切断电源。请拨打我司服务热线，由专业人士维修

### 照明灯不亮，风机不转

可能的原因	故障处理方法
· 电源插头未插入电源插座	· 插好电源插头
· 电源插座无电	· 请专业人员检查电源
· 烟机电路故障	· 拨打全国服务热线

### 照明灯亮，风机不转

可能的原因	故障处理方法
· 烟机电路故障或电机故障	· 拨打全国服务热线

### 照明灯不亮，风机转

可能的原因	故障处理方法
· 照明灯组件损坏	· 拨打全国服务热线
· 灯连接线未接好或损坏	· 拨打全国服务热线

### 噪音大

可能的原因	故障处理方法
· 排烟管安装松脱或多处拐弯，导致排气不顺畅	· 重新正确安装排烟管
· 清洁烟机后，未能将叶轮、蜗壳等零件安装牢固	· 确保安装牢固

### 排烟效果差

可能的原因	故障处理方法
· 排烟管安装松脱或多处拐弯，导致排气不顺畅	· 重新正确安装排烟管
· 未调节至最高转速厨房空气流动大	· 调节至最高转速避免开门开窗过多
· 机器内部长期未清洁	· 启动清洗功能或请专业人员拆洗烟机

### 漏油

可能的原因	故障处理方法
· 油杯未安装	· 按使用说明手册正确安装
· 油杯已满	· 及时清空油杯
· 内部长期未清洁油路堵塞满	· 启动清洗功能或请专业人员拆洗烟机

## 显示屏显示E5

### 可能的原因

- 变频故障

### 故障处理方法

- 拨打全国服务热线

# 包修政策

具体包修政策请在“美的服务”微信公众号上查询。

# 安装指引

## 注意

吸油烟机安装后，应保持左右水平

吸油烟机周围应避免门窗过多、空气对流过大，否则会影响吸烟效果

排烟管要求：

- 排烟管出口到机体的距离不宜过长
- 转弯半径尽可能大，且少转弯，以免空气阻力太大，影响排烟效果
- 排烟管伸出户外或通进公共烟道，接口处要严密，以免户外或烟道废气回流，不允许将废气排到热的烟道中
- 如果烟管长度过长，需将过长的烟管恢复至收缩状态并用胶带缠绕固定
- 当侧吸油烟机箱体顶部或者欧式烟机导流板上方配有橱柜时，为避免吸油烟机与橱柜干涉，橱柜需与吸油烟机顶部预留30mm以上间隙；若机器顶部装配有WiFi模块，橱柜需与吸油烟机顶部预留60mm以上间隙

## 1 确定位置 (单位: mm)

吸油烟机应水平安装于灶具上方，安装示意图如下：

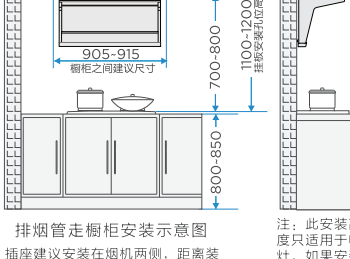

排烟管走橱柜安装示意图

插座建议安装在烟机两侧，距离装饰罩 $\leq 800\text{mm}$ ，避开装饰罩背部区域。

注：此安装高度只适用于电灶，如果安装在燃气灶上方，安装高度按照燃气灶安装高度说明要求。

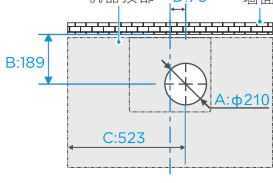

烟机整机中心线

- A:  $\phi 210\text{mm}$  (吊顶开孔尺寸)
- B:  $189\text{mm}$  (烟管中心距墙面尺寸)
- C:  $523\text{mm}$  (烟管中心距烟机左侧尺寸)
- D:  $76\text{mm}$  (烟管中心距烟机中心尺寸)

吊顶处排烟管开孔尺寸示意图 (烟机顶部投影示意图)

## 2 安装挂板 (单位: mm)

装饰罩挂板按照实际需要选择安装。

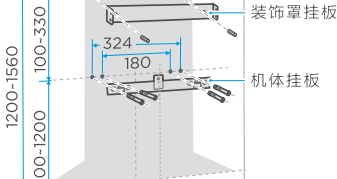

按图所示在墙壁相应位置钻出4个直径为10mm、深度为50-60mm的孔，将塑料膨胀管压入孔内，再用随机配备的M5×50沉头螺钉将机体挂板可靠固定。

## 3 安装止回阀

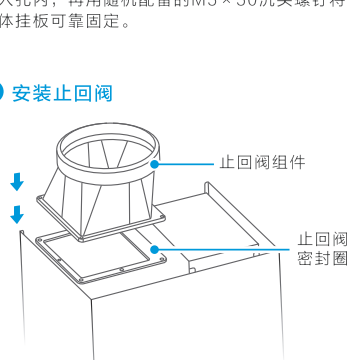

将止回阀组件连同止回阀密封圈安装在出风口位置，用随机配备的4个ST4.2×16的螺钉紧固，检查并确保阀片转动灵活。

## 4 安装机器和限位块

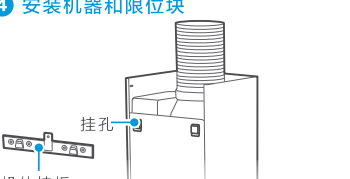

将机体后部的挂孔对准机体挂板的挂钩，从上往下挂入确认机体安装水平和牢固，再将随机所附的M5×16螺钉装入机体挂板顶部螺钉孔内，防止机器意外脱落。

## 5 安装排烟管

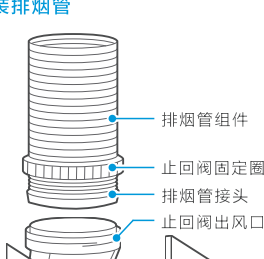

将排烟管固定圈套在排烟管组件上，排烟管组件带安装接头的一端装入止回阀出风口内，再将止回阀固定圈的螺纹旋合在止回阀上，压紧排烟管接头。最后将排烟管组件的另一端引至室外或公共烟道。

如果排烟管与公共烟道不匹配，可向售后部门申购排烟管变径接头进行转换。

如果排烟管过长，请将过长的排烟管恢复至收缩状态并用胶带缠绕固定，防止排烟管在工作过程中摇摆窜动。

## 6 安装可调装饰罩

安装可调装饰罩前，先松开装饰罩上左右两颗螺钉。



根据可调装饰罩所需安装高度，在墙壁相应位置钻出2个直径为8mm、深度为50mm的孔，将膨胀管压入孔内，再用随机配备的2颗M5×50沉头木螺钉将装饰罩挂板可靠固定。

将可调装饰罩调至对应高度，并用随机配备的ST4.2×9.5自攻螺钉紧固在挂板上。

## 7 安装油杯

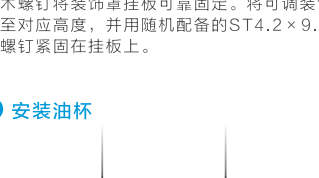

双手握住油杯底部两端，将油杯水平插入油杯支架卡槽中，并沿油杯支架向后推到限位处即可。