

部件展示



桶身

控制面板

外罩

操作界面



附件清单



单向安全阀X1



膨胀螺栓X2



软管X1



密封圈X2



膨胀螺钉X1



说明书X2

产品参数

产品型号		FXX22-J3(H)
额定功率		2200W
额定电压		220V~
额定水压		0.8MPa
额定频率		50Hz
电器类别		I类
防水等级		IPx4
尺寸	50L	Φ385*713mm
	60L	Φ385*825mm
	80L	Φ450*778mm
设置温度范围		30~75℃
能效等级		2级
24小时固有能耗系数(ϵ) / 热水输出率(μ)	50L	$\epsilon \leq 0.7, \mu \geq 70\%$
	60L	$\epsilon \leq 0.7, \mu \geq 70\%$
	80L	$\epsilon \leq 0.7, \mu \geq 70\%$

产品安装

· 注意事项

为保证电热水器的安全和正常使用，请联系售后进行安装，严禁自行安装电热水器。
如需安装，请联系当地售后服务网点或拨打全国服务热线：**400-8899-315**

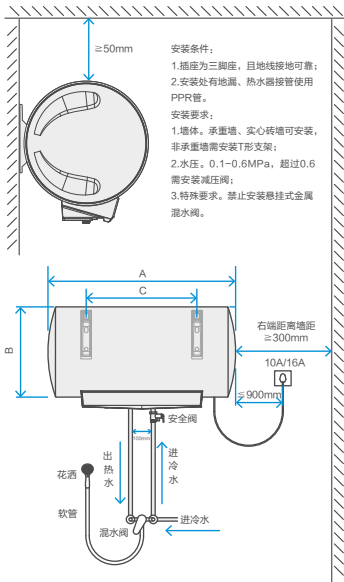

说明：

- 1.安装示意图，仅供参考，外观以实际机型为准；
- 2.A/B机身尺寸详见本产品参数表，长度尺寸A包含端盖部分。

容量 (L)	40	50	60	80	100
壁挂孔距C (mm)	210	310	422	297	447

快速入门

首次使用

a | 插好电源插头

为了防止电热水器干烧，首次使用前请先把内胆储满水。

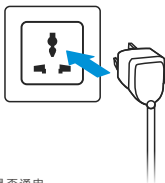

检查电源插头是否通电。



b | 开机

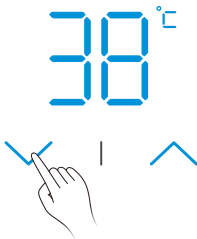

接通电源后，按  键，启动机器；再次按一下关机。

c | 调节温度



按  /  键，调节温度。按其他键自动确认调节或无操作5秒后自动确认调节设置。

d | 用热水

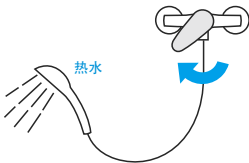

打开出水阀，即可使用热水。

快速入门

显示说明

加热

加热器加热时图标常亮，加热完成后图标熄灭。



SafeCare

图标常亮表示机器漏电，请停止使用，通知售后维修。

杀菌

当启动高温杀菌功能时，杀菌图标点亮；退出高温杀菌功能图标熄灭。

预约

在APP端预约成功后，预约图标亮起。

增容

当启动大水量功能时，增容图标点亮；退出大水量功能图标熄灭。

使用技巧

大水量

大水量

增加热水总量，保证洗浴用水充足。

大水量



使用技巧

高温杀菌

高温杀菌

热水器自动将水温设置为80℃，进行一次高温杀菌，清洁内胆水质。

高温杀菌

(长按WiFi)



使用技巧

省电小妙招



清洁保养

产品保养

用湿布蘸取少量中性清洗剂轻轻擦拭，不要使用汽油、酒精或酸性溶液等化学溶剂。最后用干布擦干，保持电热水器干燥。

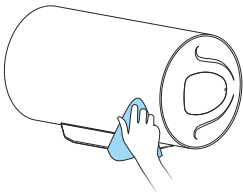

- |为保持电热水器高效工作，每三年应该联系售后保养一次加热管和内胆，并根据当地水质情况定期更换镁棒。

电热水器长期不用，需要联系美的售后，排空内胆中的存水，保证产品使用安全。

常见问题

使用须知

加热时间	与内胆水温有关，内胆水温越接近设定温度，加热时间越短。首次使用时，内胆水温较低，所以加热时间长。
出热水量	与内胆升数、设定温度和进水温度有关。冬季进水温度较低，为保障沐浴水量充足，建议设定较高温度。
安全阀滴水	为保障安全，加热过程中当内胆压力过高，安全阀导流管会有少量滴水，属于正常现象。滴水温度可能较高，请勿触碰。
进水水压	正常工作范围是0.1-0.6MPa。水压过低会导致出水偏小；水压过高将导致安全阀滴水。
显示屏无显示或闪屏	可能是电源板电压过高进行自我保护，请拔插头，等待10分钟后再插上。
关于噪音	<p>电热水器产生声音的原因可能是：</p> <ol style="list-style-type: none">1、嗡嗡类声音：正常加热时，水中气泡破裂产生。2、梆梆类声音：因水压过低，加热时水中气泡破裂的声音放大。3、吱吱类声音：因水压过高，水注入内胆产生。4、咕噜类声音：因停水，水管中有空气注入内胆产生。 <p>以上声音均非机器故障，可正常使用。</p>

若仍未排除故障，请联系当地售后服务网点
或拨打全国服务热线：**400-8899-315**

常见问题

故障自检

- 以下为常见故障的判断与检查，若简单处理无法排除，请送维修网点或向客服400进行咨询。
- 请不要自行拆卸修理，以免发生危险或者对电热水器造成损害。

- 1.经常检查电源线插头和插座应接触好、可靠，且接地良好，无过热现象。
- 2.长时间停用时，特别是在气温低（低于0℃）的地区。防止内胆中的水结冰，而导致热水器损坏，应将热水器内胆内的水排出。
- 3.为保证电热水器能长期高效的工作，建议定期找专业人员清理热水器的内胆和电热元件上的沉淀物。

故障	可能原因	排除方法	
插上电源， 屏幕上无 任何显示	电源故障	检查是否停电	
	限温器动作	通知专业人员维修	
	电源板故障	通知专业人员维修	
显示E1	可能有漏电现象	保证电热水器内注满水， 拔掉电源插头五分钟后， 重新插上电源插头，如 不能恢复正常，则应通 知维修人员维修	
显示E2或者多个设置 温度灯同时闪烁	内胆中缺水， 加热器干烧		
显示E3或者多个实际 温度灯同时闪烁	水温可能超高		
显示E4或者多个设置 实际温度灯同时闪烁	传感器故障		
出水为冷水	加热温度 低或出水 量少	当前设置 温度偏低	设置温度调高
		混水阀	调节混水阀
		未开机或工作 模式设置有误	按关键开机后并设置 工作模式
	显示屏 无显示	停电	等待通电
		限温器动作	通知专业人员维修
		变压器保护	保证电热水器内注满水， 拔掉电源插头五分钟后， 重新插上电源插头，如 不能恢复正常，则应通 知维修人员维修
热水出口 不出热水	自来水停水	等待自来水供水正常	
	水压太低	待水压升高时再使用	
	自来水进水阀 未打开	打开进水阀	
	混水阀故障	更换混水阀	
漏水	各管口连接位置 密封不好	把接口处密封好	
警示灯亮	地线带电	立刻停止使用并通知 专业维修人员维修	
	产品漏电且地线 断开		

其他无法处理的故障，请联系当地售后服务
网点或拨打全国服务热线：**400-8899-315**

常见问题

包修政策

- 具体包修政策请在“美的服务”微信公众号上查询。

常见问题

—— 常见噪音解析 ——



常见问题

—安全阀滴水处理指引—



联网指引

—— 美的美居配网 ——

3秒

高温杀菌

(长按WiFi)



长按高温杀菌键3秒，设备进入美的美居APP热点配网状态。

a | 下载安装美的美居



扫描上方二维码或在应用市场搜索“美的美居”下载并安装App。

b | 注册登录

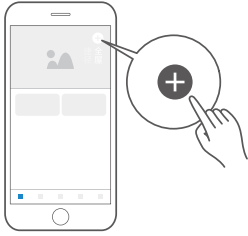

在App主界面，点击“+”按钮，根据向导完成帐号注册登录。

c | 添加设备



d | 设备联网



根据App向导提示，为设备连接网络；若联网失败，请参考App页面提示进行操作。

· 注意事项

- 为产品联网时，请确保手机尽量接近本产品。
- 根据App提示，如果您的产品仅支持2.4GHz Wi-Fi通信，选择当前家庭Wi-Fi网络时，请注意选择2.4GHz网络。
- 路由器Wi-Fi名称不建议含有中文或特殊字符（包括标点符号，空格等）。
- 建议同一路由器下连接设备数不超过10个，避免因信号不稳定对联网造成影响。
- 若路由器或Wi-Fi名称密码更改，需重复以上过程重新联网。
- 随着产品技术更新，美的美居App内容可能会有所变更，实际以美的美居App内展示向导为准。

联网指引

——美的美居NFC配网——

a | 开启手机NFC功能

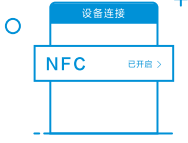

手机需要确认开启NFC功能，不同手机按以下指引操作。
华为手机&Android手机：顶部下划的“菜单栏”，或进入“设置” - “连接/更多连接”。（NFC功能耗电极低，可以一直保持打开状态）
iPhone：已默认开启。

b | 设置热水器

高温杀菌

（长按WiFi）

3秒



长按高温杀菌键3秒，设备进入美的美居APP热点配网状态。

c | 下载美的美居APP



碰一碰，下载美的美居APP。

d | 设备快速联网



登录后，手机“碰一碰”NFC智能贴即可快速进行智能设备联网。

e | 快速开启智能设备



配网完成后，可把NFC智能贴贴在任意地点，使用手机“碰一碰”即可快速操控智能设备。

f | 快速分享设备

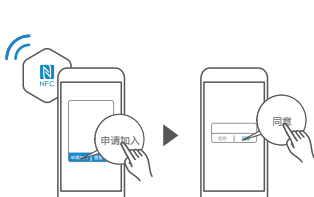

其他用户碰一碰NFC智能贴，在主人同意后，即可快速加入获得智能设备操控权限。