

技术要求：

- 1.印刷颜色为三色印刷；
- 2.材料：封面、封底157克表面过哑膜（过膜后223g/m²）、内页105克哑粉纸；
- 3.骑马装订，尺寸：110*180±3mm；
- 4.此处打针线孔

产品安装服务卡 COLMO

产品信息

产品名称及型号	
产品购买日期	
机身条码	

服务单位信息

名称「盖章」	
联系电话	
安装人员签名	

用户信息

用户姓名	
联系电话	
家庭住址	
用户签名	

日期: 年 月 日

COLMO

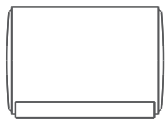

专业手册

使用前请仔细阅读本说明书，并妥善保管



本产品已根据《市场监管总局 工业和信息化部关于发布<电器电子产品有害物质限制使用合格评定制度实施安排>的公告》，采用了国推自愿性认证完成合格评定。

产品执行标准:

GB 21519—2008《储水式电热水器能效限定值及能效等级》

T/CHEAA 0003-2018及其第1号修改单《储水式电热水器的安全使用年限》

GB 4706.1—1998《家用和类似用途电器的安全 第一部分 通用要求》

GB 4706.12—2006《家用和类似用途电器的安全 储水式热水器的特殊要求》

目录

安全提示 01

产品简介 02

部件名称
附件清单

维护保养 03

外部保养

产品参数 03

维修服务 04

异常自检

安装指引 05

安装注意事项
安装步骤

环保清单 06

保修须知 08

保修卡

安装服务卡

电热水器使用须知

安全提示

Tips

- 为保证使用安全，避免对您和他人造成伤害和财产损失，请您务必遵守以下安全注意事项，不遵守安全警告而错误使用可能导致事故发生。

⊘ 表示「禁止」的内容



禁止阳光照射



禁止易燃物品



禁止潮湿区域



禁止湿手触摸

- 禁止在电热水器附近放置易燃易爆物品。
- 禁止用移动插座、破损电线和插座；禁止湿手碰触插头、插座，以防触电；禁止带电安装或维修。
- 切断电源时，请勿直接拉拔电源线，以防拉断，如果电源软线损坏，为避免危险，必须由本公司特约服务网点来更换。
- 请勿让幼童操作、接触、靠近或攀爬电热水器，儿童及智力障碍人士应在监护者协同下使用。
- 严禁将电热水器安装在室外；禁止将电热水器安装在高温物体和阳光直射处附近；禁止安装在有结冰风险的区域。
- 请勿在电热水器的上放置重物，严禁踩踏。
- 请勿使用悬挂式U型混水阀。
- 与热水器相连的管材、管件必须符合国家标准，注意应使用有足够承压能力且耐高温的PPR管，以避免水管爆裂而产生损害。
- 应尽量选取距用水点较近的位置，且装机附近应有足够排水量的地漏；为便于维修，挂机右侧应留有足够的维修空间。

❗ 表示「强制」的内容



需要接地



需要专业人员

- 本产品必须由本公司指定机构（用户可拨打400-969-9999热线电话获取指定机构的服务）进行安装、移装、维修。自行安装、移装、维修、改装可能损坏产品，甚至产生重大安全隐患，危及人身财产安全。非本公司指定机构对本产品进行过安装、移装、维修、改装的，本公司将不再对本产品造成的任何损害承担责任。
- 安装电热水器前必须检测和确认地线是否接地且安全可靠，且不能带电，否则请不要安装和使用。首次使用时，内胆在注满水之前，禁止接通电源。务必使用220V/50Hz的独立电源，若长期停用热水器，切断电源，并按照清洁保养指引排空热水器中的储水。
- 墙壁需承受电热水器注满水后四倍以上的重量才可安装，否则采取其他加强措施。
- 请务必使用本公司提供的配件。
- 在安全阀与水管连接处应装带有滤网的密封圈，以免杂物进入引起堵塞；为使用安全，不可私自改动安全阀安装位置，且定期拉动手柄，去掉碳酸钙沉积物。

⚠ 表示「注意」可能造成轻伤或者财产损失的事项

- 由于电热水器最高水温可达75°C，可能造成严重烫伤，请务必将热水和冷水混合后再使用，在调节出水口的水温时，不要将花洒直接对准人体，应先试水温，以免烫伤。
- 应在安全阀外泄口上装好随整机配套的泄水软管，该泄水软管应安装在无霜的环境中，垂直向下，同时保持与大气压相通，流向地漏。
- 如果电热水器内部压力过高，水会从安全阀的泄水软管处流出，属正常现象，若长时间有大量流水，请及时找专业人员维修。此处泄水温度可能较高，人体不要接触，以免烫伤。
- 热水器的安全使用年限为8年，从购买日期计起并连续计算；超过安全使用年限后仍然使用，由于年久老化可能出现漏电、起火等安全隐患，建议用户适时更换；安全使用年限是基于产品正常使用条件

则会在一定程度上缩短产品的安全使用年限。产品使用期间如发生一些不合规的活动，如产品经非生产者（制造商）指定的专业人员进行安装、移机、维修与保养，则安全使用年限自动终止。

- 为防止使用过程中可能出现的意外触电危险，与电热水器相连的安装件勿使用能导电的金属水管、金属花洒软管、金属混水阀。
- 若自来水压力过低而安装增压泵，其供电线路应设置有漏电保护器，勿使用能导电的金属水管，应使用非金属管以避免增压泵漏电造成触电危险；勿使用移动式插座给增压泵供电，且应确保该供电插座的位置不会受到水淋。

产品简介

部件名称

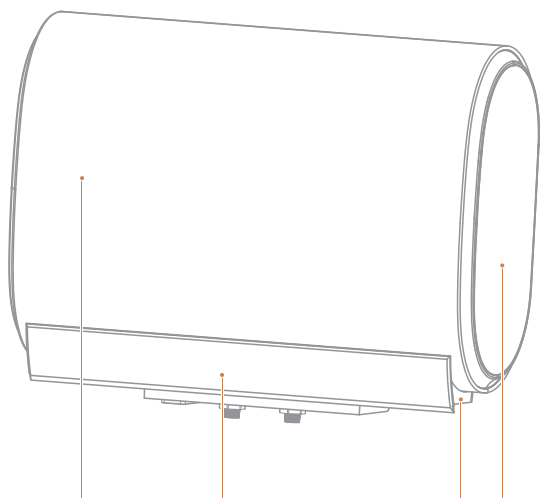

外壳

控制面板

外罩 安装盖

附件清单



说明书x2



阻垢安全阀x1



软管x1



膨胀螺栓x2



密封圈x2



膨胀螺钉x1

维护保养

Tips

- 为保障产品正常运行，避免保养不当出现故障，进行保养前先把电源断开，保证安全。

外部保养

用湿布蘸取少量中性清洗剂轻轻擦拭，不要使用汽油、酒精或酸性溶液等化学溶剂。最后用干布擦干，保持电热水器干燥。

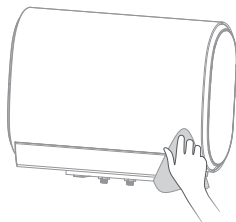

产品参数

型号	CFBV6-6032P	
额定电压	220V~	
额定功率	3200W	
设置温度	30°C~75°C	
额定水压	0.8MPa	
额定频率	50Hz	
电器类别	I类	
防水等级	IPX4	
容量 (L)	60	
尺寸 (mm)	A	316
	B	555
	C	710
能效等级	1级	
24小时固有能耗系数(ϵ)	≤ 0.6	
热水输出率(μ)	$\geq 85\%$	

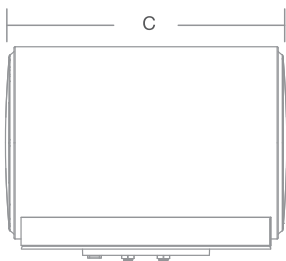
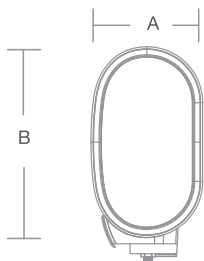

无线电发射模块已通过国家SRRC核准

本设备包含型号无线电发射模块核准代码在下表中：

SRRC核准代码	设备型号	SRRC核准代码	设备型号
CMIIT ID:2018DP5130	MMBQ13	CMIIT ID:2019DP11042	MDA1L11-3
CMIIT ID:2019DP0665	MMKV21-150Z	CMIIT ID:2018AP9382	MM3SB1150Z

维修服务

异常自检

Tips

- 显示异常原因请先自行判断，如机器显示无以下内容或不能处理，则委托当地经销商或本公司特约服务网点维修。

现象	可能的原因	排除方法	
插上电源，屏幕上无任何显示	电源故障	请等待恢复供电	
	限温器动作	通知专业维修人员维修	
	电源板故障	通知专业维修人员维修	
显示E1	漏电故障		
显示E2			
显示E3			
显示E4			
显示E5			
显示E6			
显示E7			
显示E8			
显示Eb			
显示E9	自动排水故障		系统断电，升高水压或疏通管路后重新上电排水，或者通知专业维修人员维修
出水为冷水	显示屏无显示	变压器保护	1.等待通电； 2.通知专业维修人员维修
		1.停电；2.限温器动作	
	加热温度低/出热水量少	当前设置温度偏低	设置温度调高
		1.混水阀； 2.限温器动作	1.调节混水阀； 2.通知专业维修人员维修
热水出口不出热水	自来水停水	等待自来水供水正常来水供水正常	
	水压太低	待水压升高时再使用	
	自来水进水阀未打开	打开进水阀	
	混水阀故障	更换混水阀	

漏水	各管口连接位置密封不好	把接口处密封好
警示灯亮	地线带电	立刻停止使用并通知专业维修人员维修
	产品漏电且地线断开	

安装指引

安装注意事项

- 选好适合的位置后，确定2个带钩膨胀螺栓（随机附送）安装孔的位置。用与膨胀螺栓尺寸相匹配的冲击钻头，打两个相应深度的孔，再插入螺栓，拧紧螺栓使螺栓牢固的固定在墙壁上。（注意：热水器右侧预留不小于400mm的空间，方便日后维修）
建议安装离地高度 $\geq 1400\text{mm}$ 。
- 使用插座前要检查火线和零线的相位正确，地线接地可靠。为了减少管路热量损失，电热水器的安装位置应与用水点尽量靠近。
- 在墙壁上钻孔时，必须确保避开墙内埋设的电线、水管或煤气管道。

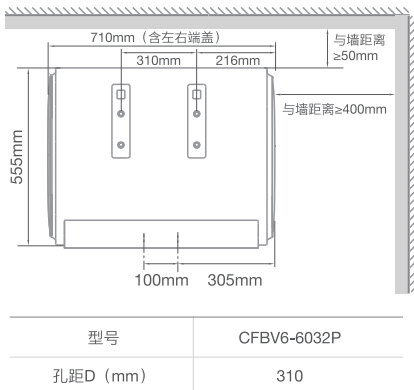

安装步骤

① 将拆包后的整机竖直放

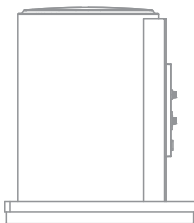

② 在防电墙进水管外螺纹处缠绕一些生胶带，将阻垢安全阀旋转固定上，保证装配可靠（参照安全阀上箭头的方向，将我司配置的与产品额定压力对应、接口为G1/2的单向安全阀安装到防电墙进水管上，注意加生胶带密封，防止漏水）

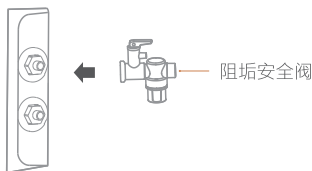

- 3** 阻垢安全阀：首先关闭热水器进水阀并将热水器中的水排空；用扳手夹住阻垢组件的两个平面，逆时针旋转扳手将阻垢组件整体旋出；更换新的阻垢组件，装入阀体，顺时针旋紧，即完成阻垢组件的更换；最后开启热水器进水阀。

（注意保持安全阀孔朝下，以保证水能从泄压孔中顺利流出，连接到安全阀的泄水软管要连续向下倾斜安装在无霜的环境中，并且必须保证与大气相通，切勿堵塞，并定期动作压力释放装置，以去掉碳酸钙沉积并证明装置没有堵塞）

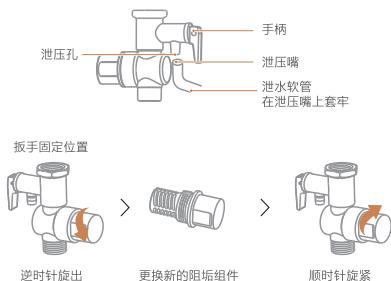

- 4** 安装热水器所需要的插座规格为：交流电压250V，电流16A（2100W ~ 3200W产品），电流10A（少于2100W产品）；所述插座应固定于热水器机身右侧0.9m以内的位置，以确保机器的电源线直接与插座配合。

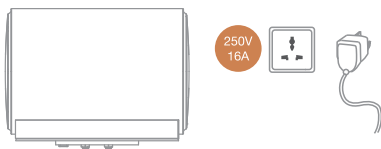

- 5** 用户给热水器供电的连接线线径应满足以下要求：

序号	热水器功率	线径要求
1	1500W	线径至少使用1.0mm ²
2	2100W	线径至少使用1.5mm ²
3	3000W	线径至少使用2.5mm ²
4	3200W	线径至少使用2.5mm ²

环保清单

产品中有毒有害物质或元素的名称及含量

部件名称	中国RoHS物质或元素					
	铅(Pb)	汞(Hg)	镉(Cd)	六价铬(Cr(VI))	多溴联苯(PBB)	多溴二苯醚(PBDE)
标贴件	○	○	○	○	○	○
WiFi模块	○	○	○	○	○	○
安全阀	x	○	○	○	○	○
保温棉	○	○	○	○	○	○
显示板组件	○	○	○	○	○	○
电源板组件	○	○	○	○	○	○
内胆组件	○	○	○	○	○	○

五金部件	X	O	O	O	O	O
ABS外壳	O	O	O	O	O	O
HIPS端盖	O	O	O	O	O	O
HIPS外罩	O	O	O	O	O	O
ABS面板	O	O	O	O	O	O
发泡料	O	O	O	O	O	O
保温泡沫	O	O	O	O	O	O
进出水管组件	X	O	O	O	O	O
装饰件	O	O	O	O	O	O
防电墙水管	X	O	O	O	O	O
内部连接线	O	O	O	O	O	O
电源线	O	O	O	O	O	O
加热器组件	X	O	O	O	O	O
排水阀	O	O	O	O	O	O
镁棒	O	O	O	O	O	O
螺钉	X	O	O	O	O	O
过滤器组件	X	O	O	O	O	O
防电闸电源线	O	O	O	O	O	O
安装盖	O	O	O	O	O	O
包装袋	O	O	O	O	O	O
绝缘板	O	O	O	O	O	O
铝箔纸	O	O	O	O	O	O
指示灯	O	O	O	O	O	O
扎带	O	O	O	O	O	O
旋转开关	X	O	X	O	O	O
微动开关	O	O	O	O	O	O
遥控器	O	O	O	O	O	O
导流板	O	O	O	O	O	O
水温表	X	O	O	O	O	O
温控器	O	O	X	O	O	O
限温器	O	O	X	O	O	O
旋钮	O	O	O	O	O	O
漏电保护插头	X	O	X	O	O	O

物质或元素	铅(Pb)	汞(Hg)	镉(Cd)	六价铬 (Cr(VI))	多溴联苯 (PBBs)	多溴二苯 醚(PBDEs)
GB/T26572 含量要求	≤0.1%	≤0.1%	≤0.01%	≤0.1%	≤0.1%	≤0.1%

备注:

- 1、O表示该有害物质在该部件所有均质材料中的含量均在GB/T26572规定的限量要求以下;
- 2、×表示该有害物质至少在该部件的某一均质材料中的含量超出GB/T26572规定的限量要求,且在豁免范围内。

保修须知

尊敬的用户：

感谢您使用COLMO热水器产品，我公司按照《中华人民共和国消费者权益保护法》的有关规定为您提供优质服务。

一、您可凭正规商场提供的本机有效购机发票原件享受我公司为您提供的以下服务：

- 1、整机包修10年，镁棒包修一年。
- 2、热水器使用寿命以国家相关规定为准。
- 3、家用热水器不能用作商业用途，否则整机及主要配件的保修期为半年。
- 4、包修期限一律以发票购买日期为准开始计算。

二、下列情况，不属于免费包修服务范围，我公司可向您提供产品有偿收费服务。

- 1、超过我公司规定的三包有效期，经修复仍可继续使用。
- 2、由于用户自身原因运输、保管不善而损坏或未按说明书要求进行操作而损坏。
- 3、未经我公司许可，自行拆动的或经非本厂保修点修理后的产品。
- 4、不能出示正规商场提供的本机有效购买发票或发票涂改的产品。

三、产品已超过国家规定使用寿命期限的发生性能故障后，我公司不再提供相关维修服务，请参照国家相关废旧家电报废政策对产品进行更新换代，旧机应无害化报废处理不得再流向市场。

温馨提示

如果您家有时停水，请在停水后断电。在再次通电之前请打开热水阀门，并将混水阀调至最大热水档处，待喷头喷出水后关闭阀门。表明内胆注满水，然后通电，并按照后期排水指引排空热水器中的储水。这样可以延长加热器的使用寿命。

您的热水器如有异常情况，不能正常使用时，请按“故障及其处理方法”逐一进行检查处理，如仍处理不好或有不明白的地方请与本公司指定特约维修部或本公司驻各地区的服务中心联系。在未设有维修网点的地区，若有问题也可直接与我公司技术服务中心联系。如来信，请留下您的联系电话，以便您能尽快得到回复。如果您的住所是高层建筑，自来水压力接近或者超过额定压力（例如：大于0.75/0.8MPa），建议您联系我们售后购置限压阀，这样既可以保证热水器可靠使用，不至于发生泡地板类似事故，又可以保证热水器使用寿命。

本热水器符合GB4706.12-2006附录AA：一旦发生器具以外的接地异常情况时，应立即停止使用电热水器。拔下电源插头或断开与供电电路的一切连接，并与我们售后维修人员联系处理。

相关信息「用户填写」

用户姓名		发票号码	
购买商店		购买日期	
产品型号		产品编号	
当地维修网点电话			

维修记录

维修日期	
故障内容及处理情况	
维修单位	
维修人员签名	

服务承诺

在购买本公司产品时，请立即填写此保修卡，请妥善保管保修卡，消费者不必将其寄回本公司。维修时请携带保修卡及有效发票正本。

产品如有故障，请与本公司的特约服务网点联系。

电热水器实行整机包修十年（仅适用于家庭使用的产品），（镁棒）包修一年。包修期的起始日期以产品发票开票日期为准。

凡属下列情况之一的，不属包修范围：

- 1 用户搬运、使用、保管、维护不当而损坏，或人为损坏；
- 2 非本公司特约服务网点维修，或用户自行拆卸、维修；
- 3 产品附件（如进水管、固定支架等）、印刷品（如说明书、快速指导手册等）和赠品等损坏；
- 4 使用非我公司产品标配的赠品与配件造成的损坏；
- 5 发票上所填写的型号与产品机身型号不符或涂改；
- 6 非家庭使用「如经营、商用、公司集体」的产品；
- 7 超出包修期；
- 8 无有效购机凭证；
- 9 因不可抗力造成损坏；

*不属于包修范围的产品，COLMO服务人员提供有偿的上门服务，服务费用（包括上门费用、维修费用和配件费用）。费用标准以维修人员出示的COLMO统一收费标准为准，并由服务人员开具发票，否则可以拒绝付费。

售后服务热线：400-969-9999

在购买本公司产品时，请立即填写此保修卡请妥善保管保修卡，消费者不必将其寄回本公司。维修时请携带保修卡及有效发票正本。



产品安装服务卡

COLMO

产品信息

产品名称及型号

产品购买日期

服务单位信息

名称「盖章」

联系电话

安装人员签名

用户信息

用户姓名

联系电话

家庭住址

用户签名

安装服务内容

1 产品安装管路连接处无漏水

是 否

2 产品通电工作正常，显示屏无显示故障代码

是 否

3 产品功能使用演示清楚

是 否

4 注意事项讲解到位：

- ◆活水清理时先断水断电，清理后产品上水直至花洒正常喷水再通电，防止干烧保护，延长加热器寿命
- ◆安全阀泄压正常保护，延长产品使用寿命
- ◆水压波动和多路用水会影响花洒出水大小
- ◆电源插接到位，显示屏“叮”响一声

是 否

日期： 年 月 日

电热水器使用须知

Tips

- 尊敬的用户，以下是燃气热水器安装使用注意事项，为保证正常使用请在产品安装时了解并确认。

产品型号:

机身条码:

电热水器使用注意事项		已讲解
安装检测	安装完成后，工程师已检查管路无漏水、通电正常，并操作演示正常，无故障代码、遥控正常。	<input type="checkbox"/>
加热时间	热水器的加热时间与内胆的水温有关，内胆水温越接近设定温度，加热时间越短。首次使用时，内胆中水温较低，所以加热时间长。	<input type="checkbox"/>
出水量	出水量与内胆升数，设定温度和进水温度有关。冬季进水温度较低，为保障出水量充足，建议设定较高温度，并在加热完成后再沐浴。	<input type="checkbox"/>
安全阀滴水	加热过程中内胆压力过高，为保障安全，安全阀导流管会有少量滴水，属于正常现象。滴水温度可能较高，请勿触碰。	<input type="checkbox"/>
进水水压	电热水器水压正常工作范围是0.1-0.6 MPa。水压过低会导致出水偏小；水压过高将导致安全阀滴水。	<input type="checkbox"/>
内胆清洗	为保护内胆免被腐蚀，建议2-3年联系官方售后服务，清洗内胆并同步更换镁棒。	<input type="checkbox"/>

关于噪音

电热水器产生声音的原因可能是：

1、嗡嗡类声音：正常加热时，水中气泡破裂产生。

2、梆梆类声音：因水压过低，加热时水中气泡破裂的声音放大。

3、吱吱类声音：因水压过高，水注入内胆产生。

4、咕噜类声音：因停水，水管中有空气注入内胆产生。

以上声音均非机器故障，可正常使用。



若仍未排除故障，请联系当地售后服务网点或拨打全国服务热线：400-9699-999。

【如有任何不理解请咨询安装工程师，了解后请打“√”，并签名】

安装人员签名/盖章： _____

用户签名/日期： _____

安装人员电话： _____

用户电话： _____

产品名称：储水式电热水器

型号：CFBV6-6032P

制造商：上海科慕电器有限公司

制造商地址：上海市青浦区双联路158号1幢11层M区1190室

生产厂：芜湖美的厨卫电器制造有限公司

生产厂地址：安徽省芜湖市经济技术开发区东区万春东路

版本号：202207 RoHS A版

☎ 400-969-9999 🌐 www.colmo.com.cn