

IH全智能电饭煲

使用说明书

使用前请仔细阅读本手册并妥善保管

更多使用指引扫描机身【智能产品】二维码，查看电子说明书

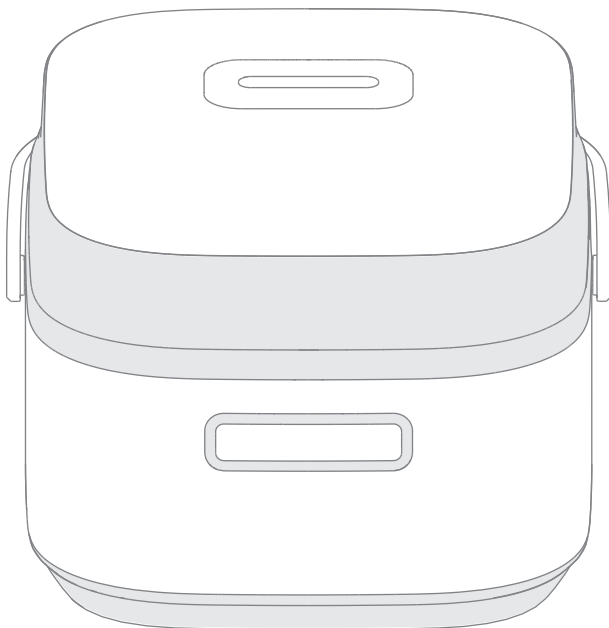

购买美的小家电365天内出现性能故障
凭发票等有效凭证可直接免费换新机

目录

安全提示	01
产品简介	03
部件展示	03
配件清单	03
操作面板	04

产品安装/清洁	05
拆卸盖板	05
清洁煲体/内锅/蒸笼	05

功能介绍	06
如何正确量米	06
精华饭烹饪步骤	06
各功能烹饪步骤	08
保温/取消功能	11
预约功能	12
休眠状态	12

服务指南	13
产品参数	13
故障代码解决方法	14
异常现象解决方法	15
食品接触清单	15
环保清单	16
365天换新机	17
产品保修卡	18

安全提示

- 为保证使用安全，避免对您或他人造成伤害和财产损失，请您务必遵守以下安全注意事项。不遵守安全警告而错误使用时可能导致事故发生。
- 本产品未考虑到无人照看的幼儿和残疾人对器具的使用、幼儿玩耍器具的情况。该情况有可能导致事故发生。

 **警告** 表示可能会导致死亡或重伤的安全事项

 表示【温馨提示】的内容

 **注意** 表示可能会导致轻伤或财产损害的安全事项

重点安全事项

 严禁将产品浸入水中或淋水。



 请勿用湿手拔插头，以免触电、受伤。



 严禁将产品靠近易燃物，使用时注意远离窗帘、布帘、幕帘或者类似物品，以防造成火灾。



 请勿让儿童单独操作使用，要放在婴幼儿不能触及的地方，以避免触电、烫伤等危险事故发生。



 严禁用此饭煲可能引起排气孔堵塞的食物：如片状食物（白菜、紫菜）或带状食物（海带），碎片状食物（玉米渣、绿豆），以免引起事故或造成饭煲损坏。



 除维修人员以外，其他人不得进行分解维修，以免造成火灾、触电、受伤。



 产品正常工作的海拔高度范围：0-2000米。



 饭煲工作前，务必将内锅外部水分擦干，以免造成故障。



 饭煲工作后，上盖、内锅边缘及附近温度较高，未冷却前严禁用手直接触摸，以免烫伤。



 严禁将内锅置于明火或电磁炉上加热，必须使用原配内锅，否则会导致异常。若内锅不慎发生明显变形，必须更换。





其他安全事项

用电安全

 请勿使用除交流电 220V 以外的电压，以免造成火灾、触电；电源线破损请勿使用。

 要单独使用额定电流 10A 以上的带接地线插座，如果与其他电器合用，插座可能会发生异常而引起火灾等危险。

 电源线插头、插尾以及产品插座如有灰尘或水迹，请及时清理，以免引起火灾、触电或短路。

 请勿将电源线强行折弯、靠近高温、捆绑、承载重物等，电源线破损，电源线插头损伤请勿使用，以免造成火灾、触电或短路。

 如果电源软线损坏，必须用专用软线或从其制造商或维修部买到的专用组件来更换。

 插头需彻底插入插座，以免造成火灾、触电或短路。

 当原配电源线长度不够时，可向美的售后申请购买更长的电源线配件，或使用优质排插连接，切勿使用非美的牌电源线，以免造成火灾、触电或短路。

 通电前，先将电源线插尾插入机身，再将电源插头插入插座。

 确保室内插座接地良好，务必安装漏电保护开关，以免触电（敏感人士或在干燥天气下可能会感应到静电）。

 产品使用完毕，如不需要保温，请及时拔掉电源线插头或关闭室内插座开关。

使用环境



产品仅限于室内使用。



电饭煲不要放在不平稳、潮湿或者靠近其它火源、热源（如炉具）的地方，距离至少 30cm，否则会损坏或发生事故。

使用限制



严禁私自改造产品用途及功能。



请勿向电饭煲底部的溢水孔插入大头针、铁丝或其他物品，以免触电、受伤。

使用前



在煲饭工作前，请检查盖板、蒸汽阀是否安装到位，以免引起事故。



电饭煲使用前，先清除内锅与煲煲内的水滴、米粒等异物，以免造成过热或者短路。



放置内锅前，请确保煲煲内无金属异物（如啤酒盖、易拉盖）以免造成产品损坏甚至火灾。



为保证米饭效果，当煮饭超过 4 杯米时，请勿使用蒸笼蒸食物。



此电饭煲只能使用原配内锅，不能将金属蒸笼单独作为加热容器烹饪，以免出现过热融化甚至起火事故。



请勿用热水煮饭，否则会影响温控器的温度判断，导致煮饭效果变差。

使用中



烹饪中，请勿移动产品，请勿打开上盖（煲仔饭按说明），以免影响烹饪效果，甚至造成烫伤。



使用中或刚使用完毕，请勿用手直接触摸内锅，以免高温烫伤。



烹饪中，请勿将手或脸靠近蒸汽口，请勿遮盖蒸汽口，以免造成烫伤及引起事故造成电饭煲损坏。



请选择正确的功能和对应水位。如煮粥时用错功能（用快速饭功能煮粥等），以免会溢出甚至烫伤。

使用结束



烹饪完成后请勿立即煮下一锅，应该完成后等待 15 分钟以上，以便线圈盘冷却。



清洁本机或进行保养维护之前，请断开电源，否则可能会发生意外。



盖板密封圈不可单独拆卸，如需清洗可将“可拆卸盖板”拆下清洗，请勿用力拉扯密封圈以免损坏。



请勿使用挥发油、酒精、稀释剂等清洁机器，否则可能损坏产品。

维修处理



禁止售后维修网点或用户个人短接热熔熔断体（保险丝），否则可能导致火灾。



如需进行产品维修或更换零件，请到美的指定的专业维修网点，以免因维修不当或配件选用不当带来使用隐患。

特殊人群注意



装有心脏起搏器的人士或助听器植入耳蜗的使用者，在使用本产品时，请咨询授权医疗人员并参考医疗设备提供商的说明。

其他提醒



如产品图片与实物不一致，以产品实物为准。



电饭煲采用电磁加热（同电磁炉原理），配有散热风扇，会产生风道的“呼呼”声和电磁加热的“滋滋”声，属于正常现象。

产品简介

说明书图片仅供参考，具体以包装箱内实物为准。

部件名称

🔧 可拆卸部件（使用前，请先清洗）

使用前

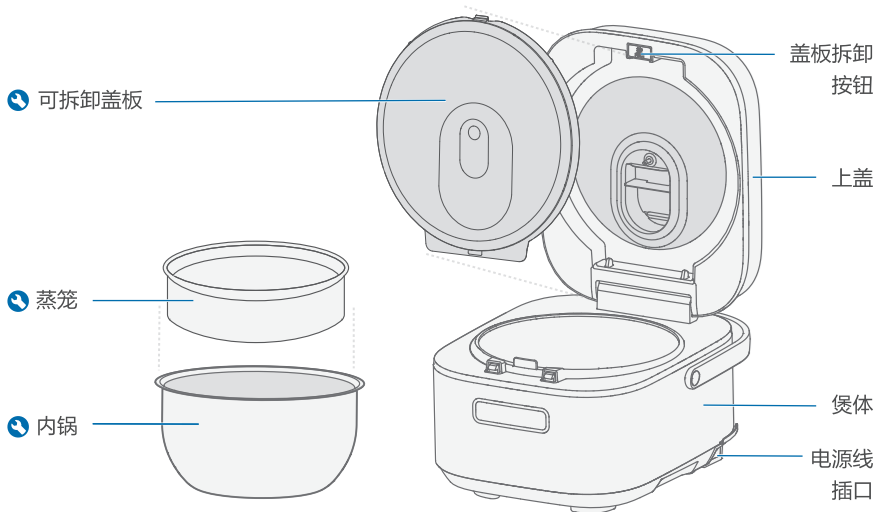
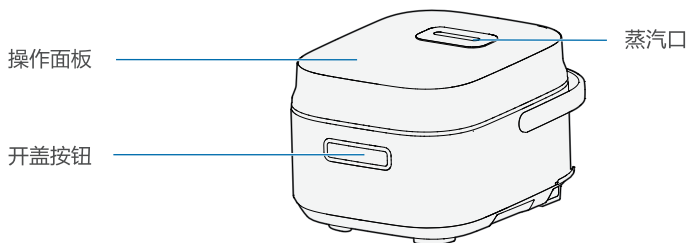

配件清单



可立饭勺1个



可挂汤勺1个



量杯1个



蒸笼1个



电源线1根

产品简介

操作面板



联网指示灯

显示联网状态
长亮表示联网成功

云食谱

海量云食谱，天天吃新菜！设备联网后可体验该功能（联网指引详见后续页介绍）

预约键

预约烹饪完成时长

定时键

调节烹饪完成时长，可定时功能「煮粥、煲汤、蒸煮」

保温/取消键

快捷键
一键启动

开始键

功能键

按功能键选择烹饪功能

显示屏幕

显示烹饪或预约所剩时长，如剩余20分钟



口感键

仅精华饭功能可调节烹饪口感，每次按下「口感」键会按照<软糯>→<适中>→<Q弹>顺序亮灯

- 软糯
- 适中
- Q弹

口感

- 精华饭
- 快速饭
- 煮粥
- 杂粮粥
- 稀饭
- 热饭
- 蒸煮
- 煲汤

功能

产品安装/清洁

⚠️ 清洁时确保电饭煲断电!

拆卸盖板/蒸汽阀

温馨提醒：首次使用可根据以下步骤进行简单清洁，后续可根据使用情况进行定期清洁。

1 拆卸盖板

向下按红色按钮，拆卸盖板
(盖板会向前倾斜)

第一步

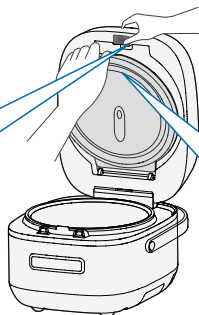

清洗擦干后，
重新安装到位



第二步



抓住盖板向上取出

● 注意：盖板没安装时，整个电饭煲的上盖无法完全闭合，清洗完后请记得安装到位。

清洁煲体/内锅/蒸笼

1 清洁煲体

用干净软布擦拭



● 注意：煲体内部清洁完毕后，请务必擦干水份，避免在有水的情况下通电使用。

2 清洁内锅/蒸笼

用清水浸泡10分钟，
使残留米饭充分吸水后清洗

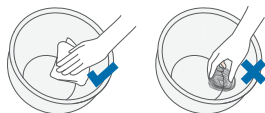

● 注意：请勿用钢丝球清洗内锅，以免刮伤内锅涂层。

3 擦干

清洗完成后擦干
内锅、蒸笼



功能介绍

内锅水位线以MB-CFB4082H型号为例，请以实物为准。

如何正确量米

1 用产品附带的量杯进行量米



1杯米约可煮2碗饭（碗口直径约11.5cm）



正确量米
大米应平于杯口

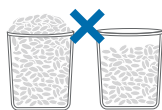

高于或低于杯口都会导致水位无法准确控制

- 注意：1. 4升锅常规饭最多可煮8杯米（5升锅最多10杯米）否则可能会导致溢出或米饭不熟等情况；
- 2. 11.5cm为常规家庭用碗尺寸。

精华饭烹饪步骤

1 淘洗干净大米

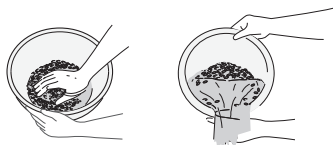

小贴士

洗米时淘洗2~3遍
口感会更佳哦

2 按内锅的米饭水位线，加水

内锅水位线（以香米为例）

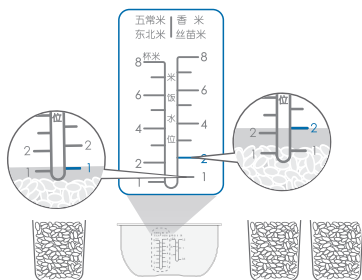

1杯米
对应水位线1

2杯米
对应水位线2

不同米种对应水位线

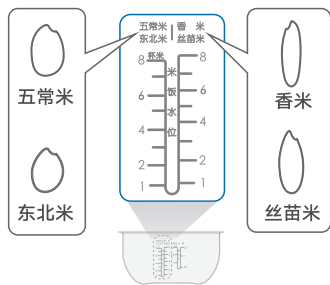

五常米/东北米
看左侧水位线

香米/丝苗米
看右侧水位线

小贴士

将锅内的米搅拌均匀并平铺于锅内，便于受热均匀；
米种不同，吸水率不同，加水煮饭需根据内锅对应刻度线及个人口感喜好，以刻度线为基准调整到适宜水量；

功能介绍

温馨提醒：更多食谱请连接美的美居 APP，进入云食谱操作。

精华饭烹饪步骤

- 3 擦去内锅外表面水滴和异物，将内锅放入煲体



- 4 合上电饭煲盖，并插上电源线通电

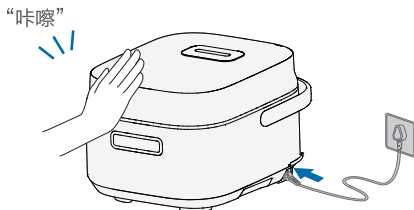

注意：请将电源线插头插到底！

5 选择功能

- 1 按「功能」键，选择精华饭功能
- 2 按「口感」键，选择需求口感【默认为「适中」】
- 3 按「开始」键后电饭煲发出音乐声，开始烹饪

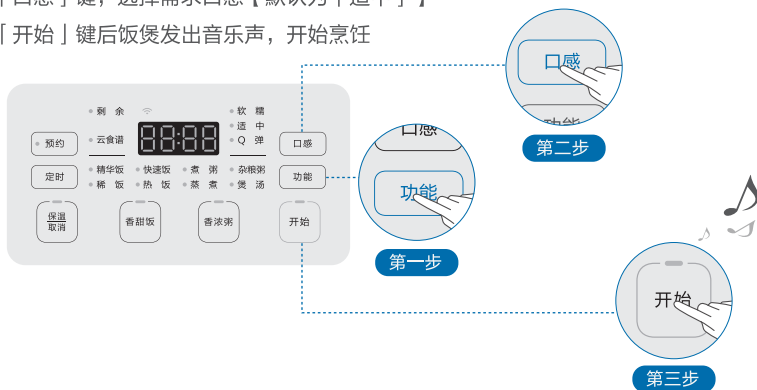

6 烹饪完成

约50分钟后，当听到音乐提示音，精华饭烹饪完成，自动进入保温



功能介绍

快速饭烹饪步骤

1 量米、洗米

用产品附带的量杯量米，淘洗干净大米

2 加水

参照右图饭水位线加水（以丝苗米为例）

3 烹饪

合上饭煲盖，按「功能」键选择「快速饭」，再按「开始」键饭煲进入烹饪状态，约25分钟后，音乐提示音响起，烹饪完成，自动进入保温

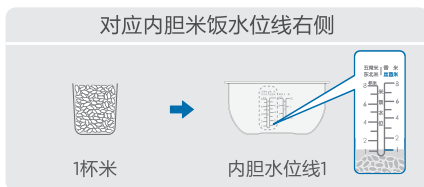

杂粮粥烹饪步骤

1 量米、洗米

将配好量的白米和杂粮一起洗净后加入内锅

2 加水

参考右图粥水位线加水

3 烹饪

擦去内锅外表面水滴和异物，内锅放入煲体合上饭煲盖，按「功能」键选择「杂粮粥」，再按「开始」键饭煲进入烹饪状态，约2小时后，音乐提示音响起，烹饪完成，自动进入保温

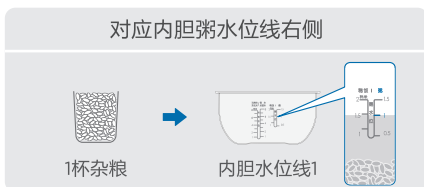

热饭烹饪步骤

1 洒水

打松米饭饭后，洒上适量水（如饭量4刻度，加1量杯水）

2 烹饪

合上饭煲盖，按「功能」键选择「热饭」，再按「开始」键饭煲进入烹饪状态，约25分钟后，音乐提示音响起，烹饪完成，自动进入保温

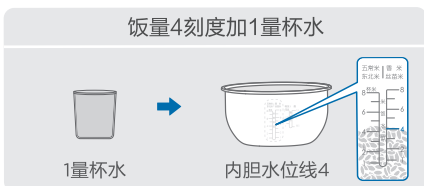

功能介绍

煮粥烹饪步骤

1 量米、洗米

用产品附带的量杯量米，淘洗干净大米

2 加水

参照右图粥水位线加水

3 烹饪

合上电饭煲盖，按「功能」键选择「煮粥」（默认1小时30分钟，按定时键可调1小时-2小时），再按「开始」键电饭煲进入烹饪状态，音乐提示音响起，烹饪完成，自动进入保温

对应内胆粥水位线右侧



0.5杯米



内胆水位线0.5

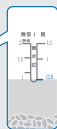

0 1:30 ▶ 0 1:40 短按以10分钟的幅度增加

0 1:30 ▶ 0 1:40 长按以10分钟的幅度增加

香甜饭烹饪步骤

1 量米、洗米

用产品附带的量杯量米，淘洗干净大米

2 加水

参照右图饭水位线加水（以丝苗米为例）

3 烹饪

合上电饭煲盖，按「香甜饭」快捷键，电饭煲进入烹饪状态，约30分钟后，音乐提示音响起，烹饪完成，自动进入保温

对应内胆米饭水位线右侧



1杯米



内胆水位线1



香浓粥烹饪步骤

1 量米、洗米

用产品附带的量杯量米，淘洗干净大米

2 加水

参照右图粥水位线加水

3 烹饪

合上电饭煲盖，按「香浓粥」快捷键，电饭煲进入烹饪状态，约1小时后，音乐提示音响起，烹饪完成，自动进入保温

对应内胆粥水位线右侧



0.5杯米



内胆水位线0.5



功能介绍

稀饭烹饪步骤

1 量米、洗米

用产品附带的量杯量米，淘洗干净大米

2 加水

参照右图粥水位线加水

3 烹饪

合上电饭煲盖，按「功能」键选择「稀饭」，再按「开始」键电饭煲进入烹饪状态，约45分钟后，音乐提示音响起，烹饪完成，自动进入保温

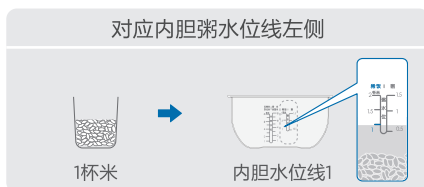

蒸煮烹饪步骤（针对难蒸熟的食材，再次蒸煮时请适量加水）

1 加水

参照右图蒸煮水位线加水

2 烹饪

食物放在蒸笼内，将蒸笼放入内锅，合上电饭煲盖，按「功能」键选择「蒸煮」（默认30分钟，按定时键可调1分钟-1小时），再按「开始」键电饭煲进入烹饪状态，音乐提示音响起，烹饪完成，自动进入保温

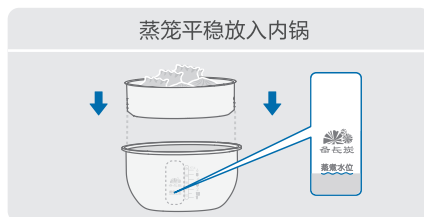

00:30 ▶ 00:31 短按以1分钟的幅度增加

00:30 ▶ 00:40 长按以10分钟的幅度增加

功能介绍

煲汤烹饪步骤

1 备料

准备好食材放入内锅

2 加水

不要超出最大水位线

3 烹饪

合上电饭煲盖，按「功能」键选择「煲汤」（默认2小时，按定时键可调1小时30分钟-4时），再按「开始」键电饭煲进入烹饪状态，音乐提示音响起，烹饪完成，自动进入保温

食材洗净放入内锅

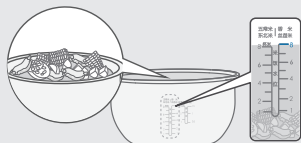

02:00 ▶ 02:10 短按以10分钟的幅度增加

02:00 ▶ 02:10 长按以10分钟的幅度增加

保温/取消功能

1 保温

- 烹饪结束自动进入保温状态
- 待机状态下，按一下“保温/取消”键进入保温状态，显示「0h」，保温灯亮



2 取消

- 烹饪过程中，需要切换或取消当前功能，可按“保温/取消”键，重新选择



小贴士

开始烹饪32s后为防止误触，需按2次取消键，才可取消烹饪；

「0h」表示保温时长不足1小时，保温1小时后显示「1h」，2小时后显示「2h」以此类推；产品可实现24小时保温，但是建议不超过5小时，以免米饭食物颜色变黄、变味

功能介绍

预约功能 预约时间建议不要超过12小时，否则米饭可能会出现异味。

1 按「预约」键，显示屏上的时间开始闪烁。再按「预约」键调节时间，以预约8小时为例，8小时后完成烹饪

2 以精华饭为例：按「功能」键，选择「精华饭」后按「开始」键电饭煲发出音乐声，预约成功

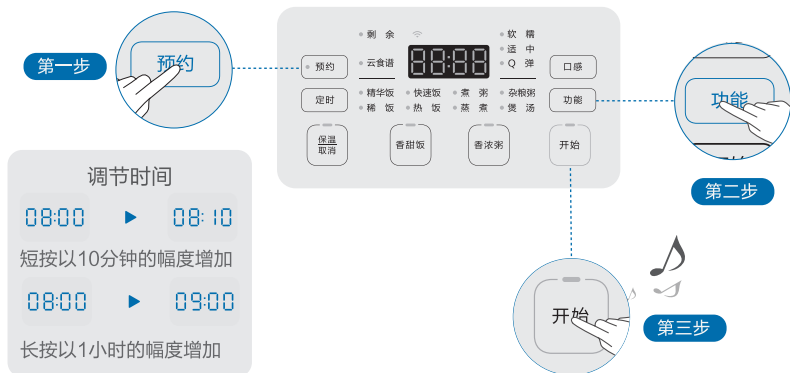

温馨提示：快捷功能需先按“预约”键，设置预约时间后再按快捷键进入预约烹饪状态；不可预约功能：“热饭”；

休眠状态

1 休眠状态

- 未联网状态显示屏显示「--」
- 已联网状态显示屏显示北京时间如「12:30」中间「:」闪烁
- 网络不稳的状态，断网时间 ≤ 5 分钟，会继续显示北京时间，否则显示「--」



2 退出休眠状态

- 电饭煲在无操作五分钟后进入休眠，按任意键可退出休眠



服务指南

产品参数

型号	额定电压/ 额定频率	额定功率 (W)	额定容量 (L)	快速饭档 热效率值 (%)	保温能耗 (W.h)
MB-CFB4082H	220V- 50Hz	1300	4.0	90	35
MB-CFB5082H	220V- 50Hz	1300	5.0	90	35

服务指南

当您认为产品有故障的时候，在送到维修网点修理之前请检查以下情况，进行确认。

故障代码解决方法

指示灯状态	异常显示	可能的原因	处理方法
常亮	E1	底部传感器开路	拔下电源插头后重新通电仍报故障，请送当地售后服务维修
	E2	底部传感器短路	
	E3	IGBT传感器开路	
	E4	IGBT传感器短路	
	E5	上盖传感器开路	
	E6	上盖传感器短路	
	EU	通信接收故障	
闪烁	EU	通信发送故障	
常亮	C2	IGBT过热保护	检查进出风口是否堵塞，风扇转动是否顺畅，排除后重新通电仍报故障，送售后服务维修
常亮	C4	无锅保护	检查确保放入内锅后重新通电若仍报故障送售后服务维修
常亮	C6	步进电机损坏	拔电后重新上电仍报故障，请送当地售后服务维修。
	C7	电磁阀故障	
闪烁	C8	电极故障	清洗盖板和电极探头后重新上电，若仍报故障送售后服务维修。

显示异常原因判断，请委托当地经销商或服务网点进行维修或安装。

全国服务热线

400-8899-315

服务指南

异常现象解决方法 当显示屏出现故障代码时,可根据以下列表进行判断和处理,若问题无法解决,可联系售后服务进行维修。

异常情况	可能原因	应对措施
过软、过硬、过稠、过稀、没煮熟、焦饭、米汤溢出沸腾不足	未按照水位线加水	按照水位线加水
	功能选择错误	选择对应的功能
	线圈盘上有异物	清除线圈盘上异物重新烹饪
	蒸汽阀没有安装好	蒸汽阀安装到位
	内锅变形	联系售后更换内锅
保温时有异味、变色、发干	密封圈与内锅边沿有异物夹杂	清除异物
	产品漏气	联系售后更换密封圈
	保温时间过长	建议保温在 5 小时内为佳
工作过程中有异响	内锅表面有水未擦干	使用前将内锅上的水擦干
	工作中继电器通断声音	继电器声音为电器正常现象

食品接触清单 本产品与食品接触材料均符合 GB4806.1-2016 系列标准的要求

部件名称	材质	执行标准	备注
内锅	聚四氟乙烯涂层/铝合金	GB4806.10-2016	涂层使用温度不超过250℃
内锅、活动盖板	1,1,1,2,2,3,3-七氟-3-[(三氟乙烯基)氧]丙烷与四氟乙烯的聚合物涂层/铝合金	GB4806.10-2016	涂层使用温度不超过250℃
内锅	聚四氟乙烯涂层/冷轧钢板	GB4806.10-2016	涂层使用温度不超过250℃
上盖传感器	不锈钢06Cr19Ni10	GB4806.9-2016	SUS304
密封环	聚二甲基硅氧烷	GB4806.11-2016	硅橡胶
量杯	聚丙烯(丙烯均聚物)	GB4806.7-2016	PP
饭勺、汤勺、蒸笼、内盖、压板	聚丙烯(丙烯均聚物)/丙烯乙烯共聚物	GB4806.7-2016	PP

铝合金(wt.%):Si≤0.6,Fe≤0.7,Cu≤0.3, Mn≤1.5,Mg≤0.9,Zn≤0.15,Cr≤0.1

钢板(wt.%):C≤0.2, Mn≤0.6, P≤0.05, S≤0.04

注:本系列产品包含以上食品接触部件,部分机型可能不含个别部件,以实际产品为准!

服务指南

环保清单 产品中有毒有害物质或元素的名称及含量

部件名称	有毒有害物质或元素					
	铅(Pb)	汞(Hg)	镉(Cd)	六价铬(Cr(VI))	多溴联苯(PBB)	多溴二苯醚(PBDE)
蒸汽阀组件	○	○	○	○	○	○
上盖总成	○	○	○	○	○	○
防溢盖板	○	○	○	○	○	○
蒸笼/蒸架	○	○	○	○	○	○
饭勺/汤勺	○	○	○	○	○	○
量杯	○	○	○	○	○	○
底盖	○	○	○	○	○	○
内胆	○	○	○	○	○	○
发热盘组件	○	○	○	○	○	○
外壳组件	○	○	○	○	○	○
PCB组件	X	○	X	X	X	X
电源线组件	X	○	○	○	X	X

本表格依据SJ/T 11364 的规定编制。

○ 表示该有害物质在该部件所有均质材料中的含量均在GB/T 26572规定的限量要求以下。

X 表示该有害物质至少在该部件的某一均质材料中的含量超出GB/T 26572的限量要求。

产品合格证

检查结论: 合格

检查员号: 检验员A1

检查日期: 见生产批号

广东美的生活电器制造有限公司

生产日期见生产批号前6位(年/月/日)



本产品所含食品用塑料工具

生产许可证编号: 粤XK16-204-00125

▲ 注意

本资料上所有内容均经过认真核对, 如有任何印刷错漏或内容上的误解, 可向本公司咨询。

注: 产品若有技术改进, 会编进新版手册中, 恕不另行通知。产品外观、颜色如有改动, 以实物为准。

执行标准: GB4706.1、GB4706.19、GB12021.6-2017、GB4343.1、GB17625.1、Q/MD 004

365天换新机

服务内容

2021年1月1日后购买的美的生活家电，正常使用一年内出现性能故障(非人为因素导致)，经授权服务商/电商客服鉴定属实，凭有效凭证直接换新机。

有效凭证

有效发票、电商产品签收记录、连锁超市购物小票、美云销用户销售单、以换代修金卡等可查实凭证。无以上有效凭证，按产品出厂日期延后6个月作为购买时间点，开始计算365天换新机时间。

凡属下列情况之一的，不属换新机范围

1. 非性能故障：产品经由授权服务商检测无故障或不属于性能故障；
2. 样机/赠品/优惠品：不享受换新机服务权益，但可正常保修服务；
3. 不当使用造成故障：因个人使用不当（包括但不限于误用、疏忽、滥用、事故）造成的产品损坏；
4. 产品被拆卸过：产品被未授权服务商或个人拆卸过；
5. 非家庭用户：本服务只针对个人及家庭用户，商用产品及工程类、团购礼品类产品不享受换新机服务。

符合换新机范围，可扫描下方二维码快速换新机



扫码关注美的服务公众号
根据公众号操作，换新机

换新机原则

1. 换货新机自签收之日起（凭系统换货记录）仍享受365天换新机及正常三包服务；
2. 换新机优先更换同型号产品；
3. 若无同型号产品则提供美的同价位段其他型号产品。

产品保修卡

产品相关信息（用户填写）

用户姓名	当地维修网点电话
购买商品	维修记录
产品型号	维修日期
发票号码	故障内容及处理情况
购买日期	维修单位
产品编号	维修人员签名

服务承诺

产品如有故障，请与本公司的特约维修网点或客户服务中心联系。

电饭煲仅适用家庭使用，IH全智能电饭煲实行整机包修三年（内锅为损耗件，实行一年包修）。包修期的起始日期以产品发票日期为准。

凡属下列情况之一的，不属包修范围。

1. 用户搬运、使用、保管、维护不当而损坏，或人为损坏；
2. 经非本公司指定维修部维修，或用户自行装拆、维修；
3. 产品附件（如饭勺、汤勺等）、印刷品（如说明书等）损坏；
4. 使用非本公司产品标配的赠品和配件，造成损坏；
5. 发票所载型号与维修产品型号不符或被涂改；
6. 非家庭使用（如经营、商用、公司集体）的产品；
7. 超出包修期；
8. 无有效发票；
9. 因不可抗力造成损坏；

本政策适用于在中华人民共和国境内（中国香港、中国澳门、中国台湾除外）销售使用的产品，消费者在指定区域外的地区使用，不能享受指定区域的“三包”政策。不属于包修范围内的产品，将提供收费维修服务，本公司客户服务中心仍热情为您服务。

服务热线：400-8899-315

广东美的生活电器制造有限公司

地址：广东省佛山市顺德区北滘镇三乐路19号

邮编：528311 | 网址：www.midea.com





pantone 285C

210x145mm
钉装，双色印刷
105g双铜纸
封面封底覆光胶

封面条形码及下方文字厂家需按实际更新，具体要求如下：
条形码：EAN128码
条码内容：说明书编码
条码大小：33x7mm
条码下方文字：说明书编码+厂家缩写，字体Gothambook
颜色：85%黑
注：条码扫描结果为说明书编码，无厂家缩写，与条码下方文字不一致为特殊要求。
例：厂家为美的



16161000012057MD

说明书

美的电饭煲【机密】

制作

刘颖

编码

16161000013837

变更记录

20220707增加封面封底技术要求

本文件含有美的集团的保密信息，禁止任何人未经授权以任何形式使用（包括但不限于全部或部分地泄露、复制、或散发）