

## 清洁保养

### 部件清洗

#### ⚠注意

边刷水洗完将水滤干后再按原拆装顺序返回安装。

1. 清洁边刷：用清洁工具或抹布清洁边刷。  
若发生卷曲或变形，可将边刷取下置于温水中约5秒、当边刷受损无法使用时，请及时更换。

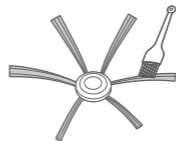

2. 清理滤网：定期用软毛刷轻轻清理滤网表面。

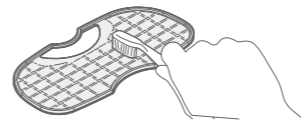

3. 清洗集尘盒：将集尘盒放在水龙头下冲洗，请勿放进洗衣机、洗碗机、或其他机器里洗涤。

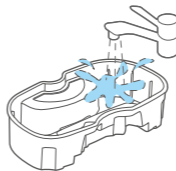

4. 清洗后组装：滤网自然干燥后，根据拆解步骤的逆顺序装回即可。

## 清洁保养

### 尘盒清理

1. 卸下集尘盒：将面盖打开，如图所示。将手放入集尘盒凹槽内，握紧集尘盒向上取出。

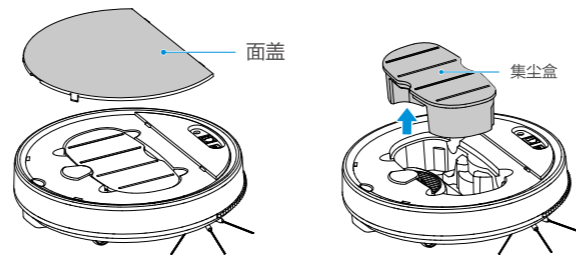

2. 倾倒垃圾：将集尘盒打开，取出内部滤网，将集尘盒内的碎屑脏污清空。

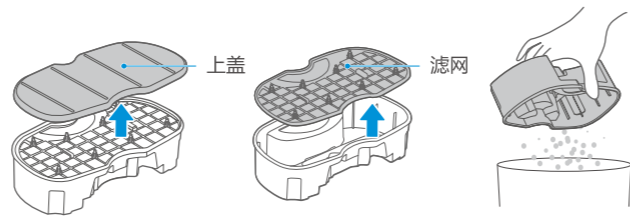

微信扫一扫，服务立马到

美的智能吸尘器Q4

TEL 400-8899-315

江苏美的清洁电器股份有限公司  
地址：苏州市相城经济开发区漕湖大道39号  
编码：215000  
网址：www.midea.com  
版本号：Q410-06-R1.0

本资料上所有内容均经过认真核对，如有任何印刷错漏或内容上的误解，可向本公司咨询。  
注：产品若有技术改进，会编进新版手册中，恕不另行通知。产品外观、颜色如有改动，以实物为准。

快速入门指南  
美的智能吸尘器

使用前请仔细阅读本手册，并妥善保管  
更多使用指引，请扫描机身“扫码开启服  
务”二维码

## 产品简介

### 部件展示

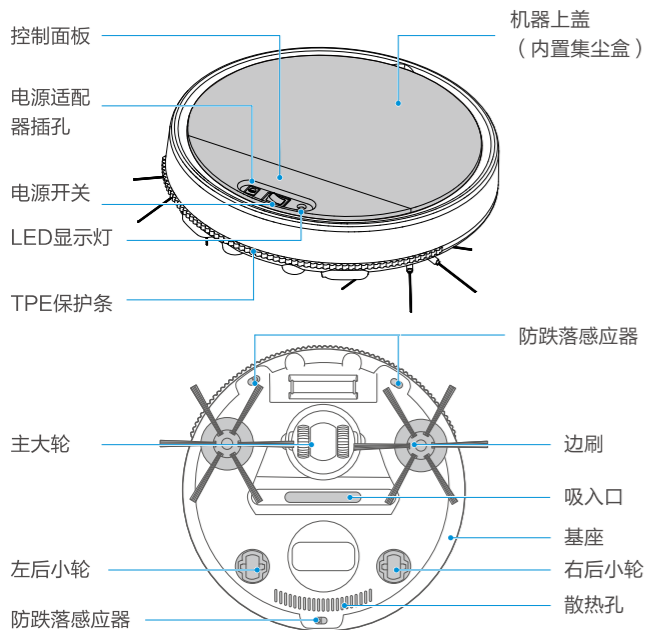

### 配件清单



电源适配器



边刷



说明书

## 功能操作

### 充电

#### ⚠️ 注意

如果在主机电源开启状态下充电，则充完电开始使用时，需将主机电源关闭后重新开启，方能启动使用。

充电时，请先将电源适配器一端插入主机上的适配器插孔，再将另一端插至家用插座上（见下图），此时主机控制面板上的LED指示灯号“BATTERY”会呈渐渐渐暗。

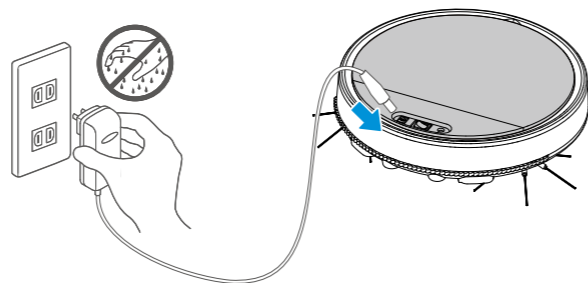

## 功能操作

### 主机控制面板介绍

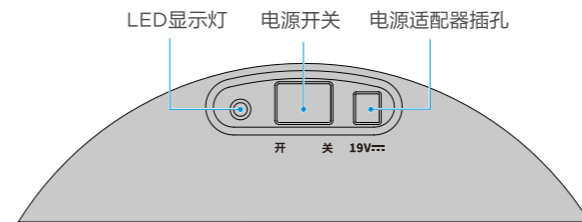

序号	操作说明	LED显示灯状态显示
1	充电中	呈渐渐渐暗。
2	充电完成	直亮
3	余电不足	快速闪烁

### 边刷安装

将边刷直接压入边刷座中心突轴即可完成安装；

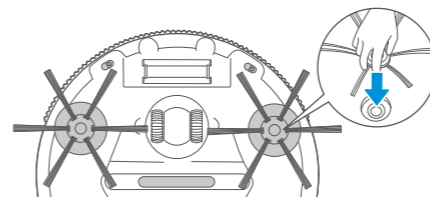

## 功能操作

### 清扫

#### ⚠️ 注意

1. 本产品不宜在长毛毯上使用。
2. 整机运行时有气流高速流动声属于正常现象。

请将主机放在房间较空旷的地方，并打开主机电源开关，即可进行清扫。

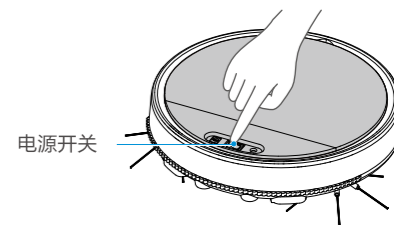

### 防跌落功能使用指示

按压A点拉出罩门以防行走时缠绕电线。

1. 请确认机器已充满电。
2. 使用前请先将机器放在台阶位置测试，主机后退则可以使用。
3. 防跌落功能在实际使用时多次探测到悬崖会停机，指示灯会熄灭。

