

绝密

本文件含有美的集团的保密信息
禁止任何人未经授权以任何形式使用
包括但不限于全部或部分地泄露、复制或散发

M4-101

A

B

C

D

产品保修卡

Midea

产品相关信息 (用户填写)	
用户姓名:	当地维修网点电话:
购买商品:	维修记录:
产品型号:	维修日期:
发票号码:	故障内容及处理情况:
购买日期:	维修单位:
产品编号:	维修人员签名:

服务承诺

产品如有故障, 请与本公司的特约维修网点或客户服务中心联系维修或更换。为了避免危险, 产品部件尤其如电源线、电机、搅拌刀、电路板等损坏必须由制造商、维修部或类似部门专业人员更换。
全国服务热线: 400-8899-315
本产品实行整机包修一年(仅适用家庭使用的产品)包修期的起始日期以产品发票日期为准。

凡属下列情况之一的, 不属包修范围

- 1、用户搬运和使用、保管和维护不当损坏/人为损坏。
- 2、经非本司指定维修部维修, 或用户自行拆装、维修。
- 3、产品附件(如量杯、清洁刷等)、印刷品(如说明书等)等损坏。
- 4、使用非我公司产品标配的赠品和配件, 造成损坏。
- 5、发票所载型号与维修产品型号不符或被涂改。
- 6、非家庭使用(如经营、商用、公司集体)的产品。
- 7、超出保修期。
- 8、无有效发票。
- 9、因不可抗力造成损坏。

本政策适用于在中华人民共和国境内(中国香港、中国澳门、中国台湾除外)销售使用的产品, 消费者在指定区域外的地区使用, 不能享受指定区域的“三包”政策。不属于包修范围内的产品, 将提供收费维修服务, 本公司客户服务中心仍热情为您服务。

服务热线: 400-8899-315

广东美的生活电器制造有限公司

地址: 广东省佛山市顺德区北涌镇三东路19号
邮编: 528311 | 网址: www.midea.com

Midea

型号 MJ-M4

搅拌机 (破壁料理机)

使用说明书

使用前请仔细阅读本手册并妥善保管
更多使用指引请【扫描机身二维码】查看电子版

C100 M40 Y0 K15

16167000001121-XX

条码生成规则: Code-128B
数字部分为物料编码
XX为供应商简称, 供应商自行填写
如: 利和-LH, 亿洋-YY
要求: 字体 美的无界联动体, 字号 10pt

购买美的小家电365天内出现性能故障
凭发票等有效凭证可直接免费换新机

2					
1					
标记	变更日期	变更人	变更内容		
说明书技术要求					
物料编码	16167000001121				
产品型号/客户型号	MJ-M4	公差	±2.0mm		
客户名称	美的	成品尺寸	145x210mm		
材质	<input type="checkbox"/> 80g双胶纸 <input checked="" type="checkbox"/> 105g铜板纸 <input type="checkbox"/> 其它: _____				
印刷颜色	<input type="checkbox"/> 单色 <input checked="" type="checkbox"/> 双色 <input type="checkbox"/> 四色(CMYK) <input type="checkbox"/> 四色(CMYK)+专色				
专色数量	<input checked="" type="checkbox"/> 无 <input type="checkbox"/> 有 (<input type="checkbox"/> 1个 <input type="checkbox"/> 2个 <input type="checkbox"/> 3个 <input type="checkbox"/> 4个)				
表面处理	<input checked="" type="checkbox"/> 无 <input type="checkbox"/> 光油 <input type="checkbox"/> 光胶 <input type="checkbox"/> 哑胶 <input type="checkbox"/> 其它: _____				
成形方式	<input type="checkbox"/> 单张 <input checked="" type="checkbox"/> 钉装 <input type="checkbox"/> 胶装 <input type="checkbox"/> 折页 (<input type="checkbox"/> 风琴折 <input type="checkbox"/> 包心折 <input type="checkbox"/> 其它: _____)				

						105g铜板纸			美的生活电器事业部	
标记	外数	分区	更改文件号	签名	年、月、日				说明书	
设计	何惠婷	2022-4-1	标准化			阶段标记	重量	比例		
校对	李候	2022-4-1				B	重量	1:1		
审核						共 1 张 第 1 张				
工艺			审批	徐建飞	2022-4-1				M4-101	

型号 MJ-M4

搅拌机（破壁料理机）

使用说明书

使用前请仔细阅读本手册并妥善保管
更多使用指引请【扫描机身二维码】查看电子版

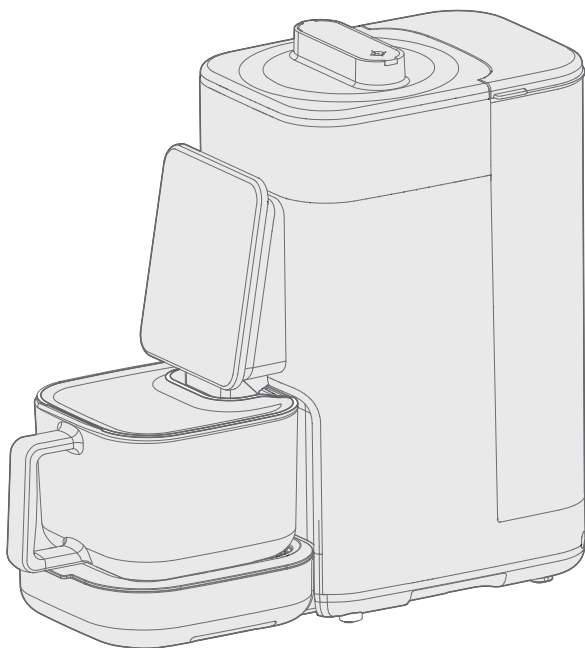



购买美的小家电365天内出现性能故障
凭发票等有效凭证可直接免费换新机

目录

安全警示	01
产品简介	04
部件展示	04
配件清单	04
操作面板说明	05
功能说明	05
智能海拔识别	08
清洁保养	09
清洗功能	09
机身清洁	09
保养	10
使用方法	10
量杯使用说明	10
饮品制作	11
研磨杯使用方法	13
水箱实际容量说明	15
食谱	15
缓糖糊介绍	17
降嘌呤豆浆、优钙豆浆介绍	17
服务指南	18
产品参数	18
故障代码解决方法	18
异常现象解决方法	19
环保清单	20
365天换新机	21
产品保修卡	

安全警示

- 为保证使用安全，避免对您和他人造成伤害和财产损失，请您务必遵守以下安全事项。
- 不遵守安全警告而错误使用可能导致事故发生。











 **警告** 表示可能会导致死亡或重伤的安全事项  表示【温馨提示】的内容

 **注意** 表示可能会导致轻伤或财产损害的安全事项



【警告】重点安全注意事项

- | | | | |
|---|---|---|--|
|  <p>禁止搅打或研磨干货及坚硬的中药材（如石燕、石莲子等）。</p> |  <p>石燕 石莲子</p> |  <p>禁止搅打筒骨、排骨、猪皮等坚硬或者韧性太强的肉类食材，以防破坏破壁刀，影响产品使用寿命。</p> |  |
|  <p>制作加热美食过程中，请勿将抹布、密封罩等外来物品放于杯盖上，以免阻碍蒸汽排出导致溢出；搅拌杯内液体沸腾后请小心喷出水蒸汽和溅出的热水。</p> |  |  <p>禁止将产品放置在太靠近炉具的地方，以免产品受损或引起火灾和人身伤害。</p> |  |
|  <p>如插头或其他零件损坏时，必须停止使用本产品，并到指定维修点，请专业人士更换或维修，以免引起伤害。</p> |  <p>需专业人员</p> |  <p>若电源线损坏，为了避免危险，必须由制造商、其维修部或类似部门的专业人员更换。</p> |  |
|  <p>请勿让儿童单独操作使用，确保不会将产品当成玩具，要放在婴儿接触不到的地方。老年人或残障人士以及无使用经验的人应该在监护和指导上使用本产品。</p> |  |  <p>产品不得浸入水中。</p> |  |
|  <p>本产品工作时禁止移动产品或触碰正在运动中的部件，避免意外伤害。</p> | |  <p>禁止使用本产品以外的附件和配件，以免引起火灾和人身伤害。</p> | |
|  <p>本产品工作时禁止空载运行或超负载使用。</p> | |  <p>禁止使用劣质排插转接，以免引起火灾和人身伤害。</p> | |











【注意】可能造成轻伤或者财产损失的事项

-  使用前请确认电压是否和本产品规格一致（220V~ 50Hz），以免引起产品安全危险和损坏。
-  本产品内设过热保护装置，当非正常使用或电机严重超载运行时，产品会自动停机保护，如保护 30 分钟后，仍不能启动，产品需送本公司维修网点维修，请勿自行拆机。
-  禁止在无人看管的情况下运行本产品。
-  在拆装或调试产品的任何部件前，请确保产品处于断电状态。
-  请勿使用本产品以外的附件和配件，以免引起火灾和人身伤害。
-  若产品在使用过程中出现卡死现象，请立即关掉电源，拔下电源的插头，取下容器，将卡死刀片的材料取出，待电机冷却后方可继续使用。
-  本产品连续搅拌果蔬时，每次的工作时间不能超过 3 分钟，累计不超过两次，如还需要继续使用，间隔 20 分钟后再使用。在操作中，如发现机座过热现象，应停机约 20 分钟，待其冷却后方可继续操作。
-  禁止在倾斜的台面或不稳定的台面使用本产品，防止滑落或引起火灾。
-  本产品与其它厨房电器的最小距离请保持 30 厘米以上。
-  产品使用后，请及时拔掉电源及清洗产品。











【温馨提示】其他安全事项

-  产品使用前，请确保桌台清洁，及时清理油污。
-  清洗搅拌杯内侧时，请注意搅拌刀片锋利，避免割伤。
-  使用产品后，清洗干净与食物接触的部位，避免长期不用残留物腐蚀散发出异味。

使用前注意事项

-  因不同型号的产品外观、功能和配置有所差异，请以实物为准，选择性阅读功能说明。
-  本产品仅限海拔高度 2000 米以下使用，超过海拔高度使用可能导致食物不熟、溢出、糊底等问题。
-  接通电源前，请务必确保搅拌杯、杯盖安装到位。
-  产品通电时，严禁将手或尖锐硬物等伸入搅拌杯内，以免受伤或使产品受损。
-  启动产品前请放入食材，严禁空载。
-  清洗时，请用清水冲洗搅拌杯内部及配件，并抹干；刀片非常锋利，清洗时小心刀片，以免割伤。
-  机座外部可用拧干的布擦拭，严禁将机座放入水或其他液体中，也不能在水或其它液体下冲洗，以防漏电或器件损坏。
-  请勿使用研磨性清洁剂或腐蚀性液体（比如汽油或丙酮）来清洁产品。
-  在制作果蔬类饮品时，有核的食材需去核。
-  制作美食前请将食材清洗并切至边长不大于 1.5 厘米的块状。

小贴士

-  腔体内禁止放入超过 80°C 的食材及液体进行搅打。
-  禁止用本产品直接加热牛奶、豆浆、冷米糊等粘稠的液体，否则会造成“糊底”等的烧焦情况，产生异味。
-  产品制作过程中请勿在杯体内添加砂糖、黑糖等调味料，以避免调味料在加热时粘着在搅拌杯底部。
-  制作过程中中途意外停止，请使用“搅拌”功能将食材打碎后用“长按排浆”功能将食材排出。
-  食谱中的食材份量均按照标准水位进行配比，使用时请根据制浆容量加入对应重量食材。
-  水箱禁止加入热水。
-  当食物加热到沸腾后请勿终止程序，如误操作终止请勿选择加热功能继续制作，以免热食重复熬煮造成溢出或糊底。请更换食材后再重新选择功能制作，或使用锅具煮熟再使用自定义模式打碎食物。
-  制作糊、汤等必须选择对应的功能按键，否则制作出来的饮品会出现口感不好，煮不熟等情况，严重时将造成溢出或者糊底。
-  使用糊类功能，为了确保食物粉碎效果和口感，干玉米、红豆、绿豆、薏米等干硬的食材，使用前请用热水浸泡 4 小时。
-  制作各类饮品建议使用纯净水。

产品简介

部件展示 可拆卸部件（使用前，请先清洗）

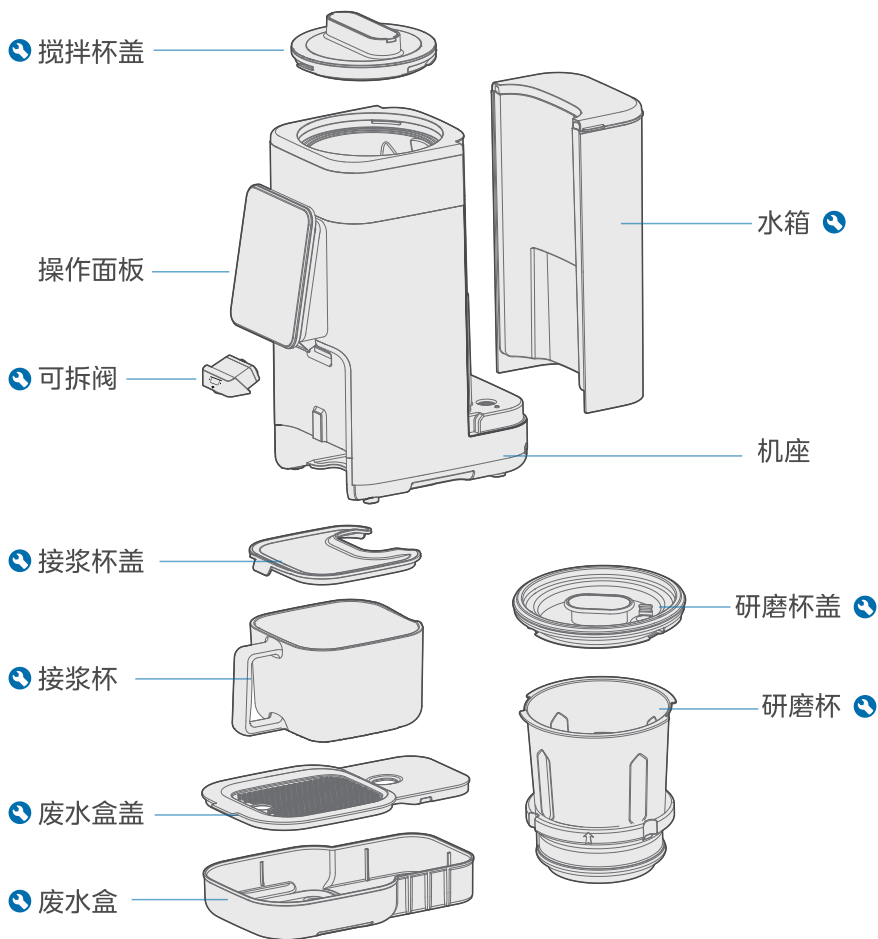

配件清单



量杯1个



大清洁刷1个



小清洁刷1个

操作面板说明



通用功能

启动/停止	设定好产品工作方式后，轻触“启动/停止”键，产品进入工作状态。工作过程中轻触“启动/停止”键，产品停止工作。
长按排浆	用于手动排放搅拌腔内液体，仅适用某功能中途停止，排放残留液体时使用。 长按“长按排浆”3秒，产品将自动打开排浆阀门，排放搅拌腔内液体。

自定义功能

搅拌	加入食材并正确合盖后，轻触“搅拌”键后再轻触“启动/停止”键，产品启动搅拌工作。 注：轻触“搅拌”键后，可通过轻触“+”或“-”调整搅拌速度档位。
预约	轻触想要预约的功能图标后，轻触“预约”键，机器进入选择预约时间状态，通过轻触或长按“+”或“-”调整需要的预约时长（轻触以10分钟幅度增加；长按以1小时幅度增加），点击“启动/停止”键启动预约功能。 注：制作完成时间如6:00指6小时后完成，非北京时间6:00完成。
容量	用于调节烹饪食材的容量。轻触所需的烹饪功能后，轻触“容量”键，机器进入选择容量状态，通过轻触“+”或“-”键，可调整烹饪食材进水容量。

自定义功能

+	-	轻触“+”或“-”键，可调节搅拌功能的速度档位及预约时间。
---	---	-------------------------------

热饮功能

快豆浆 浓豆浆 燕麦奶 杂粮糊 玉米汁	加入食材，轻触烹饪的功能图标，然后轻触“启动/停止”键进入工作状态。过程中需要先煮沸，然后搅打，长时间熬煮。 注： 1. 选择功能后，轻触“容量”键或“预约”键进行调整到所需要的制作过程。 2. 若食材中含有干玉米，红豆，绿豆，薏米等干硬食材，使用前建议先用热水浸泡4小时。
---------------------------------	--

特殊模式

降嘌呤模式	在限定食材（黄豆）的情况下，可以使用快豆浆、浓豆浆，制作降嘌呤豆浆。
优钙模式	在限定食材（黄豆）的情况下，可以使用快豆浆、浓豆浆，制作优钙豆浆，且必须在预约条件下使用。

特殊功能

缓糖糊	加入食材并正确合盖后，轻触“缓糖糊”键，然后轻触“启动/停止”键，产品启动缓糖糊制作。 注：为保证效果，缓糖糊功能请按食品配方制作。
-----	---

⚠ 声明

- “缓糖糊”功能需要严格的按照推荐配方使用，任何对配方中杂粮的替换及比例的调整，在未经科学验证的情况下，都可能导致效果减弱或直至没有效果。
- 按照特定配方使用说明制作的杂粮糊，可以降低糊类食物的消化水解率，但是不具有医学上的降血糖的作用，特别不能替代药物。

冷饮功能

果蔬汁	加入食材并正确合盖后，轻触“果蔬汁”图标，轻触“启动/停止”，产品启动果蔬汁制作。 注：使用“果蔬汁”功能时，产品默认不自动加水，且显示容量为0mL，此时用户需要手动加入300g牛奶或纯净水等液体至搅拌腔内。也可以通过轻触“容量”和“+”或“-”键调节其他容量，但果蔬加液体总容量不超过900mL。
-----	--



研磨功能

五谷粉	将食材放入研磨杯，并将研磨杯正确放置于玻璃搅拌腔内合盖后，轻触“五谷粉”键并选择“启动/停止”，产品启动五谷粉制作。
-----	--

清洗功能

快洗	用于快速清洗搅拌腔。轻触1次“清洗”，默认选中“快洗”，然后轻触“启动/停止”键启动快洗功能。 注：如杯内有水，请长按“长按排浆”3秒排出后再使用该功能，清洗时长约3分钟。
除菌洗	用于高温清洗搅拌腔。轻触2次“清洗”，跳选至“除菌洗”，然后轻触“启动/停止”键启动除菌洗功能。 注：如杯内有水，请长按“长按排浆”3秒排出后再使用该功能，清洗时长约10分钟。
管路清洗	用于间隔性管路清洗保养。轻触3次“清洗”，跳选至“管路清洗”，然后轻触“启动/停止”键启动管路清洗功能，听到“开始管路清洗”提示后取下可拆阀，用标配的小清洁刷清洁管道，完成后放回可拆阀，机器将自动清洗并排出废水。 注：由于管路清洗为内部深度清洗功能，过程较为复杂，且需要手动参与清洁，请根据美居APP及语音提示，按步骤操作，清洗保养更彻底。

指示灯说明

	接浆杯指示： 1.需要放置接浆杯，而未正确放置时指示灯闪烁。 2.需要拿走接浆杯，而接浆杯未拿走时指示灯闪烁。 3.其它情况下接浆杯放置到位时长亮，拿走时熄灭。
	水箱是否有水提示：产品工作时，水箱有水情况下指示灯常亮，无水则指示灯闪烁。
	杯盖安装提示：杯盖安装到位时指示灯常亮，未正确安装时指示灯闪烁。

注：废水盒没有可识别功能，快洗/除菌洗/管路清洗和排浆功能在没有放置废水盒时也会排放液体，使用清洗功能或排放液体前请务必将废水盒放置到机座前侧的孔隙中，避免清洗的废水撒到桌面。

语音功能

同时长按“清洗/长按排浆”键和“预约”键3秒，可开启或关闭语音功能。

自动息屏功能

在待机或预约时，且搅拌杯盖安装到位状态下，如果超过1分钟界面无操作，产品将自动息屏，触摸任意按键可以唤醒屏幕。

智能海拔识别

为保证食材制作效果，首次使用产品前，或者产品被搬至海拔或电压有较大变化的地区时，需做智能海拔识别操作，避免出现食材不熟、溢出、糊底等问题。

- 1 先向水箱加水至清洗水位，并放置废水盒和接浆杯



- 2 连接电源

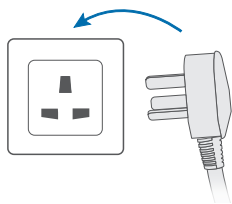

- 3 通电 30 秒内，同时长按“容量”和“预约”键 3 秒，进入智能海拔识别模式

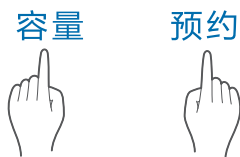

- 4 设置完成后会短时搅打，显示屏循环显示“88:88”，破壁机将加热至水沸腾



- 5 当显示屏显示“88:88”同时发出“海拔识别已完成”的语音提示，海拔自适应程序完成，请断开电源



⚠ 注意

- 海拔识别煮水过程中有较大的水蒸汽，请注意防烫。
- 完成智能海拔识别后，产品就已经调节到当地环境下最优的制作程序，无需多次操作海拔识别。

清洁保养

⚠ 注意

- 本产品有快洗、除菌洗、管路清洗 3 种清洁模式。建议每个月或烹饪 20 次进行一次管路清洗。

清洗功能

- 1 制作饮品前，放置废水盒，水箱加水到清洗水位线后，使用“快洗”功能清洗搅拌腔，清洗时长约 3 分钟；如需对搅拌腔进行除菌清洗，请轻触 2 次“清洗”功能，时长约 10 分钟



- 2 将水箱加水至清洗水位，取走接浆杯，保留废水盒安装到位

轻触“清洗”键 3 次，选中管路清洗功能，点击“启动 / 停止”键

取下可拆阀，用标配小清洁刷清洁内孔管道，完成后放回可拆阀，机器将自动清洗并排出废水

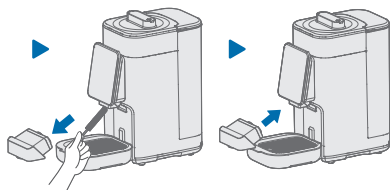
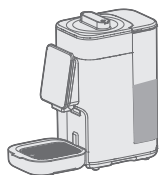

机身清洁

⚠ 注意

- 不可浸泡机身、电源线等任何工作中用电的部件。
- 请勿使用研磨性清洁剂或腐蚀性液体（比如汽油或丙酮）来清洁产品。
- 不可将产品、电源线及包装附件等置于太阳下暴晒。
- 如长期不用，请将本产品存放在干燥通风处，以防止电机受潮生锈，影响使用。

- 1 自动清洗完成后，请打开杯盖通风，将蒸汽散出

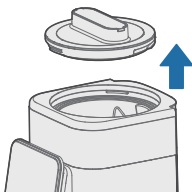

- 2 产品使用后，断开电源，请打开蒸汽阀检查杯盖是否有残留，如有建议手动冲洗杯盖，请勿浸泡到水或其他液体中

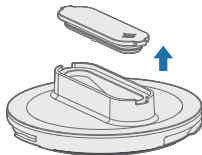

- 3 断开电源，机座外部可用拧干的布擦拭

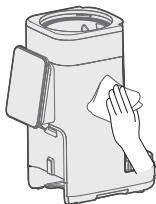

- 4 产品配件，如杯盖、接浆杯、接浆杯盖、废水盒等每次使用后用清水冲洗、晾干

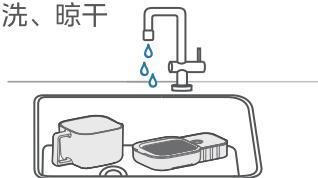

- 5 多次使用后，若杯壁出现少量残留，建议在断电及杯内冷却的情况下用湿毛巾擦拭内壁，然后用“除菌洗”功能再次清洗杀菌



- 6 水箱在长时间使用后，若产生水垢，可使用毛刷清洁

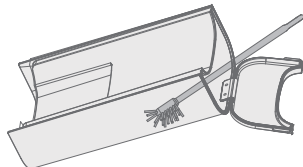

保养

如长期不用，请将本产品存放在干燥通风处，以防止电机受潮生锈，影响使用。

使用方法

量杯使用说明

制浆容量	食材用量	
	浆	糊
300mL	1/3杯	1/3杯
600mL	1/2杯	1/2杯
900mL	2/3杯	2/3杯
1200mL	1杯	1杯
1300mL	/	1杯



水箱刻度代表所选制浆容量所需要添加的最低水量（其中包含了清洗用水，降噪/优钙模式请按水箱刻度线左侧的刻度标识）

饮品制作

 建议使用纯净水！更干净健康。

- 1 将可拆洗滤网带图标面朝上吸合放置于出浆口

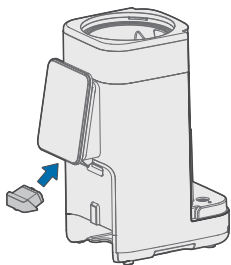

- 2 将废水盒带盒盖插入放置于机座前侧的空腔中，听到轻微“咔”的一声，代表放置到位

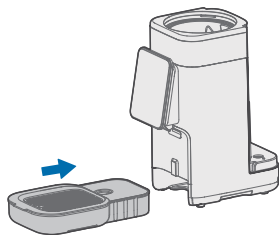

- 3 根据所需制浆容量，往水箱加水至对应刻度，如制作 600mL 普通浓豆浆，水箱加水至普通制浆水位 600mL 刻度或以上

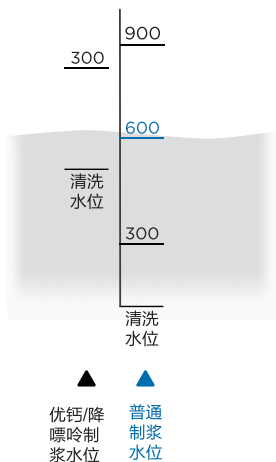

特别说明

- 本产品的“快豆浆”和“浓豆浆”有普通模式和优钙/降嘌呤模式可选，所需用水量有差异。使用普通模式制作豆浆时可按水箱的“普通制浆水位”添加，使用优钙或降嘌呤模式时请按水箱的“优钙/降嘌呤制浆水位”添加。

- 4 水箱加水后放置到机身水箱位

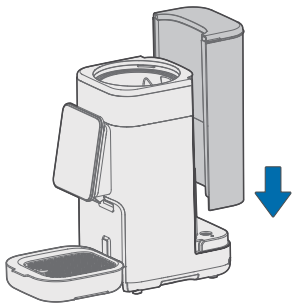

- 5 将接浆杯带杯盖放置到废水盒盖上，注意接浆杯把手在正前方，当界面的接浆杯指示灯常亮时，代表放置到位

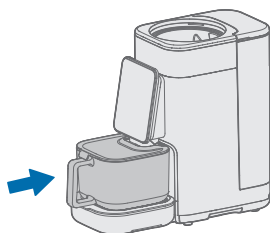

饮品制作

- 6 将处理好的食材按食谱比例加入搅拌腔

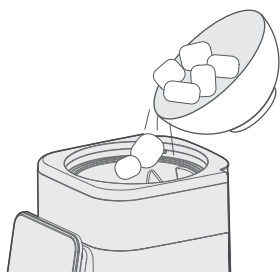

- 7 盖上加热杯盖并顺时针旋转到位，听到语音提示“已合盖”代表盖合到位

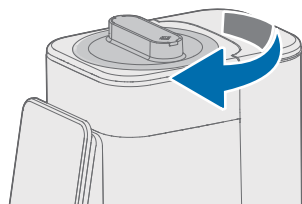

- 8 轻触所需制作的烹饪图标如“浓豆浆”，然后轻触“启动/停止”键，产品开始工作。如需调整制作食材的容量，可轻触“容量”或“+”，“-”选择需要的制浆容量后再启动



- 9 制浆完成排出浆液后，将接浆杯端走即可享用

● 温馨提示

- 1、烹饪过程中请勿拿走接浆杯，避免食物长时间停留在搅拌腔内粘接，增加清洁难度；
- 2、制浆完成时，如没检测到接浆杯，机器将不会自动排浆，而进入保温状态；
- 3、制浆并排浆完成后请尽快取走接浆杯，但不要拿走废水盒和可拆阀，以便于产品尽快清洗搅拌腔，避免残留。

- 10 热饮制作完成后，自动进入除菌洗功能；果蔬汁制作完成后，自动进入快洗功能

⚠ 注意

- 接浆杯拿走后，请不要拿走废水盒和可拆阀，避免清洗水撒到桌面。

研磨杯使用方法

⚠ 注意

- 软食材不超过软食材上限,硬食材不超过硬食材上限。
- 软食材包括茴香,香叶,干辣椒等偏软的干食材。
- 硬食材包括胡椒,大米,桂皮,八角等偏硬的干食材。
- 严禁研磨坚硬的食材,如:石燕、石莲子等。
- 桂皮等体积较大的食材在研磨前需分成不大于20x20mm的小块,研磨量不能超过50克。
- 红豆等硬度较大的食材的研磨量不能超过60克。
- 干灵芝研磨前需分成不大于20*20*20mm的小块,研磨量不能超过8克。
- 含水份较大的食材烘干后研磨效果更佳(如黄豆等建议烘干或炒熟后研磨)。
- 单次研磨如豆类、米类等硬食材时,投放量不超过硬食材刻度线(且不超过150g),如需研磨效果更细腻,可间隔10分钟后再研磨一次。

1 将食材放入研磨杯中

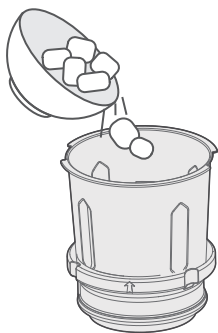

2 将杯盖上的卡扣对准杯身上的缺口,将杯盖延顺时针方向旋转直到扣合到位

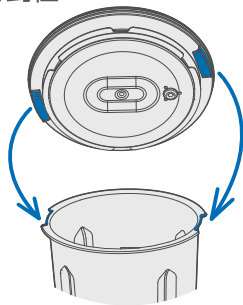

3 将研磨杯贴纸的“▼”对准主机顶部的“●”位方向,研磨杯中部软胶的4个缺口对准主机搅拌杯的4条筋,将研磨杯向下装入玻璃搅拌中,按压研磨杯盖,直到研磨杯盖与玻璃搅拌杯口齐平

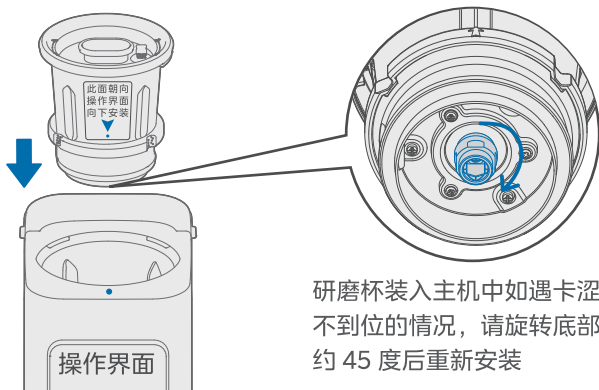

研磨杯装入主机中如遇卡涩等安装不到位的情况,请旋转底部离合器约45度后重新安装

4 盖上搅拌杯盖并顺时针旋转到位

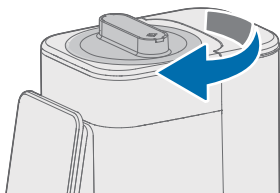

5 使用研磨杯自动选择“五谷粉”功能，轻触“启动/停止”键，产品开始工作



6 研磨功能结束后，打开加热杯盖，然后抓取研磨杯盖把手，直接向上用力将研磨杯带杯盖一起提出

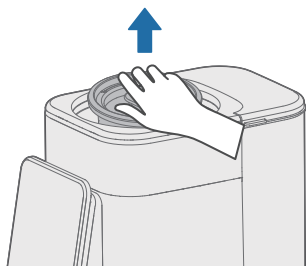

温馨提示

- 将研磨杯提出时请勿旋转研磨杯盖，直接提出即可。
- 刚使用过的研磨杯金属杯身温度较高，使用过程请勿碰触，以免烫伤。

7 左手握住研磨杯底部塑胶底座，右手握住杯盖逆时针旋转到位，然后将杯盖向上打开

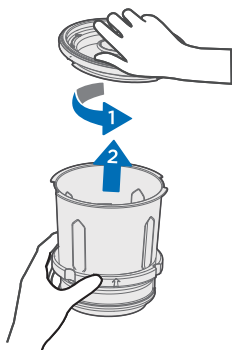

温馨提示

- 刚使用过的研磨杯金属杯身温度较高，使用过程请勿碰触，以免烫伤。

8 将研磨好的食材倒出



温馨提示

- 研磨杯内的食材倒出后可用干清洁刷将剩余的粉末扫除，清洁杯桶。

水箱实际容量说明

水箱左侧面刻有“实际容量”，该水位线表示水箱中实际盛装的水量，不含清洁用水，辅助用户在特殊情况下进行使用

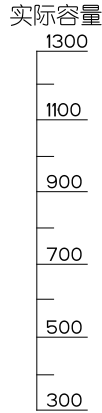
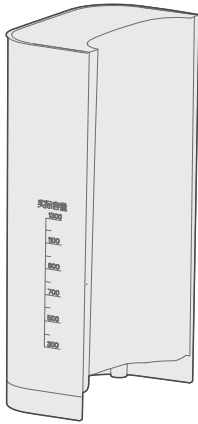

食谱

⚠ 注意

- 加热功能食谱默认容量为900毫升，可轻触容量按键选择300~1300毫升（可根据个人需求选择不同容量，相应食材按比例缩减；缓糖糊最多可选择900毫升，浓豆浆、快豆浆和玉米汁最多可选1200毫升）。

优钙/降嘌呤纯豆浆

① 食材

干黄豆 40 克（约 1/2 量杯）

② 做法

将所有的材料洗净后放入搅拌杯中，轻触“快豆浆”或“浓豆浆”键，然后轻触“优钙”或“降嘌呤”键，轻触“容量”键，选中600mL水位，轻触“启动/停止”键，等待制作完成即可。

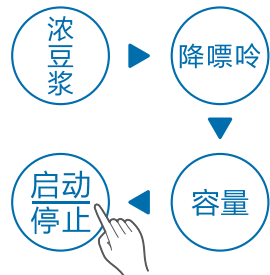

燕麦薏米糊

1 食材

薏米 15 克、燕麦 5 克、黄豆 5 克、红枣 5 克（去核）、松子 5 克、亚麻籽 5 克（总量约 1/2 量杯）

2 做法

将食材全部洗净放入搅拌杯中，选择“杂粮糊”功能，然后轻触“容量”键，选中 600mL 水位，轻触“启动/停止”键，等待制作完成即可。



纯豆浆

1 食材

干黄豆 40 克（约 1/2 量杯）

2 做法

将所有的材料洗净后放入搅拌杯中，选择“快豆浆/浓豆浆”功能，然后轻触“容量”键，选中 600mL 水位，轻触“启动/停止”键，等待制作完成即可。



核桃燕麦豆浆

1 食材

干黄豆 30 克、燕麦 10 克、核桃仁 10 克（约一颗）（总量约 1/2 量杯）

2 做法

将食材全部洗净放入搅拌杯中，选择“浓豆浆”功能，然后轻触“容量”键，选中 600mL 水位，轻触“启动/停止”键，等待制作完成即可。



胡萝卜汁

1 食材

胡萝卜 200 克

2 做法

将食材全部洗净，切成 1.5 厘米左右的块状，放入搅拌杯中，加入 300mL 纯净水。选中“果蔬汁”功能，然后轻触“容量”键，选中 0mL 水位，轻触“启动/停止”键，等待制作完成即可。



香蕉苹果汁

1 食材

蜂蜜1勺、牛奶250克、香蕉30克、苹果60克（约半个）（建议加冰块：2块，口感更佳）

2 做法

将食材全部洗净，切成1.5厘米左右的块状，放入搅拌杯中，加入250克纯牛奶。选中“果蔬汁”功能，然后轻触“容量”键，选中0mL水位，轻触“启动/停止”键，等待制作完成即可。



麦香核桃奶

1 食材

燕麦18克，核桃12克（总量约1/3量杯）

2 做法

将食材全部洗净加入搅拌杯中，选中“燕麦奶”功能，选择默认容量600mL水位，轻触“启动/停止”键，等待制作完成即可。

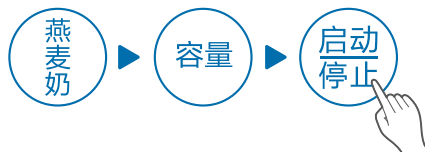

香浓玉米汁

1 食材

玉米粒150克（约2量杯）

2 做法

将食材全部洗净放入J搅拌杯中，选择“玉米汁”功能，然后轻触“容量”键，选中600mL水位，轻触“启动/停止”键，等待制作完成即可。



缓糖糊

1 食材

青裸14克，莲子7克，黑米21克，红枣干14克，荞麦14克（总量约1/2量杯）

2 做法

将食材全部洗净加入搅拌杯中，选中“缓糖糊”功能，然后轻触“容量”键，选中600mL水位，轻触“启动/停止”键，等待制作完成即可。



服务指南

产品参数

型号	额定电压	额定频率	加热功率	搅拌功率
MJ-M4	220V~	50Hz	1500W	1300W

故障代码解决方法

异常显示	可能的原因	处理方法
E1	◇ 机器底座进水, 电路板进水等	◇ 机器内部水迹自然晾干, 避免进水
E2	◇ 机器底座进水 ◇ 电路板故障、机器内部连接线故障	◇ 如故障不能恢复, 请送售后网点维修
E0	◇ 线路板故障	◇ 机器内部水迹自然晾干, 避免进水
EU	◇ 机器内部进水	◇ 机器冷却 20 分钟后再通电
d1	◇ 电机故障	◇ 如故障不能恢复, 请送售后网点维修
E3	◇ 电路板故障、机器内部连接线故障 ◇ 机器底座进水 ◇ 底座内部连接线松脱、断开 ◇ 电路板故障 ◇ 温控器高温保护	◇ 加热食材过量, 导致食物糊底, 高温报警, 清理杯内食材, 按照说明书食材用量, 重新使用 ◇ 机器内部水迹自然晾干, 避免进水 ◇ 如故障不能恢复, 请送售后网点维修

若在制作过程中, 出现报警音, 显示屏出现故障代码时, 可根据以下列表进行判断和处理, 若问题无法解决, 可联系售后服务进行维修。

全国服务热线
400-8899-315

异常现象解决方法

当您认为产品有故障的时候,在送到维修网点修理之前请检查以下情况,进行确认。

异常现象	可能的原因	处理方法
溢出	食材放量过多或过少	按说明书放食材量
	水量过多或过少	正确设置容量
	错选功能档	按说明书选择功能档
	机器自身故障	送当地售后维修
糊底	食材放量过多	按说明书放食材量
	放错食材	不能放入面粉等糊底严重的食材
	水量过少	正确设置容量
	杯体底部未清洗干净	使用前,请清洗干净
	错选功能档	按说明书选择功能档
	机器自身故障	送当地售后维修
食材打不碎	食材放量过多或过少	按食谱配方操作
	水量过多或过少	正确设置容量
	错选功能档	按说明书选择功能档
	机器自身故障	送当地售后维修
工作结束,食材不热	错选功能档,此功能档只搅打不加热	按说明书选择功能档
	机器自身故障	送当地售后维修
工作噪音	电机搅打声音	属于正常现象
	产品磨合期	偶有噪音属于正常现象
	异响,电机异常	送当地售后维修
显示屏不亮	电源线未插好	检查电源线并保证插好、通电
	机器自身故障	送当地售后维修
	长时间无操作,进入息屏模式	按任意键操作唤醒
按键没反应	机器正在工作,不能操作	属于正常现象
	面板有水,影响灵敏度	擦干面板
	机器自身故障	送当地售后维修
显示屏亮,但产品不工作	未按启动/停止键	重新选择功能,按启动/停止键
	杯内未加水,过热保护	请加水至正确水位线,冷却后,重新启动
	工作过程中出现鸣叫报警	先拔掉电源,再通电后按正常工作步骤进行操作
	机器自身故障	送当地售后维修
不进水	选择容量为0mL	正确设置容量
	水位探头误触发	擦拭干净制浆杯壁

环保清单

产品中有毒有害物质或元素的名称及含量

部件名称	铅(Pb)	汞(Hg)	镉(Cd)	六价铬(Cr(VI))	多溴联苯(PBB)	多溴二苯醚(PBDE)
杯盖组件	○	○	○	○	○	○
大杯	○	○	○	○	○	○
刀盘组件	○	○	○	○	○	○
上固定板	○	○	○	○	○	○
外壳	○	○	○	○	○	○
电机总成	×	○	○	×	×	×
PCB组件	×	○	×	○	×	×
底座	○	○	○	○	○	○
电源线组件	×	○	○	○	×	×

本表格依据SJ/T11364的规定编制

O: 表示该有害物质在该部件所有均质材料中的含量均在GB/T26572规定的限量要求以下。

X: 表示该有害物质至少在该部件的某一均质材料中的含量超出GB/T26572规定的限量要求。

产品执行标准: GB4706.1-2005 GB4706.30-2008 GB4706.19-2008

产品合格证

检查结论: 合格

检查员号: 检验员A1

检查日期: 见生产批号

广东美的生活电器制造有限公司



本产品所含食品用塑料工具
生产许可证编号: 粤 XK16-204-00125

生产日期见生产批号前6位 (年/月/日)

⚠ 注意

- 本资料上所有内容均经过认真核对, 如有任何印刷错漏或内容上的误解, 可向本公司咨询。注: 产品若有技术改进, 会编进新版手册中, 恕不另行通知。产品外观、颜色如有改动, 以实物为准。

365天换新机

服务内容

2021年1月1日后购买的美的生活家电正常使用一年内出现性能故障(非人为因素导致), 经授权服务商/电商客服鉴定属实, 凭有效凭证直接换新机。

有效凭证

有效发票、电商产品签收记录、连锁超市购物小票、美云销用户销售单、以换代修金卡等可查实凭证。无以上有效凭证, 按产品出厂日期延后六个月作为购买时间点, 开始计算365天换新机时间。

凡属下列情况之一的, 不属换新机范围

- 1、非性能故障: 产品经由授权服务商检测无故障或不属于性能故障;
- 2、样机/赠品/优惠品: 不享受换新机服务权益, 但可正常保修服务;
- 3、不当使用造成故障: 因个人使用不当(包括但不限于误用、疏忽、滥用、事故)造成的产品损坏;
- 4、产品被拆卸过: 购买的产品被未被授权服务商或用户等人拆卸过;
- 5、非家庭用户: 本服务只针对个人及家庭用户, 商用产品/工程类/团购礼品类产品不享受换新机服务。

符合换新机范围, 可扫描下方二维码快速换新机



扫码关注美的服务公众号
根据公众号操作, 换新机

换新机原则

- 1、换货新机自签收之日起(凭系统换货记录)仍享受365天换新机及正常三包服务;
- 2、换新机优先更换同型号产品;
- 3、若无同型号产品则提供美的同价位段其他型号产品。



产品保修卡

产品相关信息（用户填写）

用户姓名:	当地维修网点电话:
购买商品:	维修记录:
产品型号:	维修日期:
发票号码:	故障内容及处理情况:
购买日期:	维修单位:
产品编号:	维修人员签名:

服务承诺

产品如有故障，请与本公司的特约维修网点或客户服务中心联系维修或更换。为了避免危险，产品部件尤其如电源线、电机、搅拌刀、电路板等损坏必须由制造商、维修部或类似部门专业人员更换。

全国服务热线：400-8899-315

本产品实行整机包修一年（仅适用家庭使用的产品）包修期的起始日期以产品发票日期为准。

凡属下列情况之一的，不属包修范围

- 1、用户搬运和使用、保管和维护不当损坏/人为损坏。
- 2、经非本司指定维修部维修，或用户自行装拆、维修。
- 3、产品附件（如量杯、清洁刷等）、印刷品（如说明书等）等损坏。
- 4、使用非我公司产品标配的赠品和配件，造成损坏。
- 5、发票所载型号与维修产品型号不符或被涂改。
- 6、非家庭使用（如经营、商用、公司集体）的产品。
- 7、超出保修期。
- 8、无有效发票。
- 9、因不可抗力造成损坏。

本政策适用于在中华人民共和国境内（中国香港、中国澳门、中国台湾除外）销售使用的产品，消费者在指定区域外的地区使用，不能享受指定区域的“三包”政策。不属于包修范围内的产品，将提供收费维修服务，本公司客户服务中心仍热情为您服务。

服务热线：400-8899-315

广东美的生活电器制造有限公司

地址：广东省佛山市顺德区北滘镇三乐路19号
邮编：528311 | 网址：www.midea.com

