

说明书菲林制作单	
物料编码	16163200007102
型 号	TC20-01
名 称	中文说明书
印刷颜色	四色印刷
材 料	80g双胶纸
成型方式	装订
尺 寸	145x210mm
设计/日期	韦婷婷 20220419



C:0%, M:100%, Y:100%, K:0%

C:67%, M:9%, Y:55%, K:0%

C:26%, M:50%, Y:64%, K:0%

C:0%, M:0%, Y:0%, K:85%

注：本文件含有美的集团的绝密信息，禁止任何人未经授权以任何形式使用（包括但不限于全部或部分地泄露、复制、或散发）

TOSHIBA

使用说明书

净水机

TC20-01

使用前请仔细阅读本手册，并妥善保管

目录

安全警示	禁止、强制、注意	01
产品简介	安装场景	03
	部件展示	04
	操作面板	05
使用说明	开机	06
	设置	06
	复合键	07
	清洗显示	08
	制水显示	09
	待机长亮显示	09
	备用电池缺电	09
	工作原理	10
	安装说明	安全绳安装
旁通阀、弯头安装		12
排水管安装		13
溢流管安装		13
进、出水安装		14
安装警告		14
服务指南		产品参数
	清洁保养	15
	零部件保养	16
	故障自检	17
	环保清单	18
	保修卡、服务承诺	

安全警示

⚠ 注意

为保证使用安全，避免对您和他人造成伤害和财产损失，请您务必遵守以下安全注意事项，不遵守安全警告而错误使用可能导致事故发生。

🚫 表示【禁止】的内容



禁止阳光照射



禁止易燃物品



禁止潮湿区域



禁止湿手触摸

- 本产品用于家庭生活饮用水预处理，改善家庭用水水质。
- 请勿将本产品储存或暴露在0℃以下的环境中。
- 停水或管道维修后，需从其它水管排尽泥沙，否则大量泥沙可能导致机器故障。当进水不符合市政自来水标准时，如泥砂含量大、余氯超标等，在本机器前面还应加装预处理装置。
- 避免在以下场所使用、存放产品：强烈阳光照射的地方，易造成产品部件老化；低于4℃，高于38℃的地方，可能损坏滤料；附近有高温或强磁器具，可能引起火灾、产品损坏或电路故障；潮湿或多尘的区域，可能引起电路损坏。
- 请勿让幼童操作、接触、靠近或攀爬本产品，儿童及智力障碍人士应在监护者协同下使用。
- 请不要使用升压变压器连接到电源插头。
- 切断电源时，请勿直接拉拔电源线，以防拉断。
- 请勿将易燃、易挥发性物质靠近本机。

⚠ 表示【强制】的内容



需要接地



需要专业人员

- 本产品用于过滤净化市政自来水。本产品最佳工作压力为0.1-0.4MPa，低于或高于此水压时，请相应安装增压或减压装置。
- 产品出现故障时，请迅速切断电源、将旁通阀置于旁通位置，并联系当地经销服务网点或拨打全国服务热线。

- 必须由专业人员安装或移装，自行拆卸产品上的零部件容易损坏产品或发生触电危险，自行移动和搬运容易操作不当，引起机器损坏。
- 请将机器安装在尽可能靠近地漏处，机器排水管与地漏之间应留有足够间隙，以防产生虹吸现象。
- 长期不使用产品时，建议断掉电源，将旁通阀置于旁通位置。
- 初次使用或停用很长一段时间后再使用本机器，请手动对滤芯进行清洗。
- 本机器1.5m范围内需要一个220V电源插座，为适配器提供电源。适配器电源线长1.5m，确保电源插座及适配器位于室内，以防潮湿天气对产品的影响。
- 本产品带有自动清洗功能，请勿频繁断电或拔除电源连线。
- 初次上电或断电一段时间后重新上电，时间将闪烁显示，表示需要重新设置当前时间。
- 请勿在产品上放置重物。
- 为保证产品正常运转，请务必使用本公司提供的配件、活性炭和石英砂。
- 请保持电源插头清洁，勿用湿手插拔电源插头。
- 请定期清洗和更换滤芯。
- 排水管须使用随机配管，不能擅自增加配管长度，更不能减少管径。
- 排水管须使用随机配管，不能擅自增加配管长度，更不能减少管径。
- 与本产品连接的固定线路必须配有全极断开装置。
- 必须使用随机配送的电源适配器，型号为DZ24WGL-120200C，擅自改用其它品牌或型号的电源适配器可能会造成机器损坏。

产品简介

本产品用于对市政自来水进行软化处理，出水水质符合中华人民共和国卫生部《生活饮用水水质处理器卫生安全与功能评价规范——一般水质处理器》(2001)的要求。

中央净水机在全屋用水系统的安装场景（建议方案）

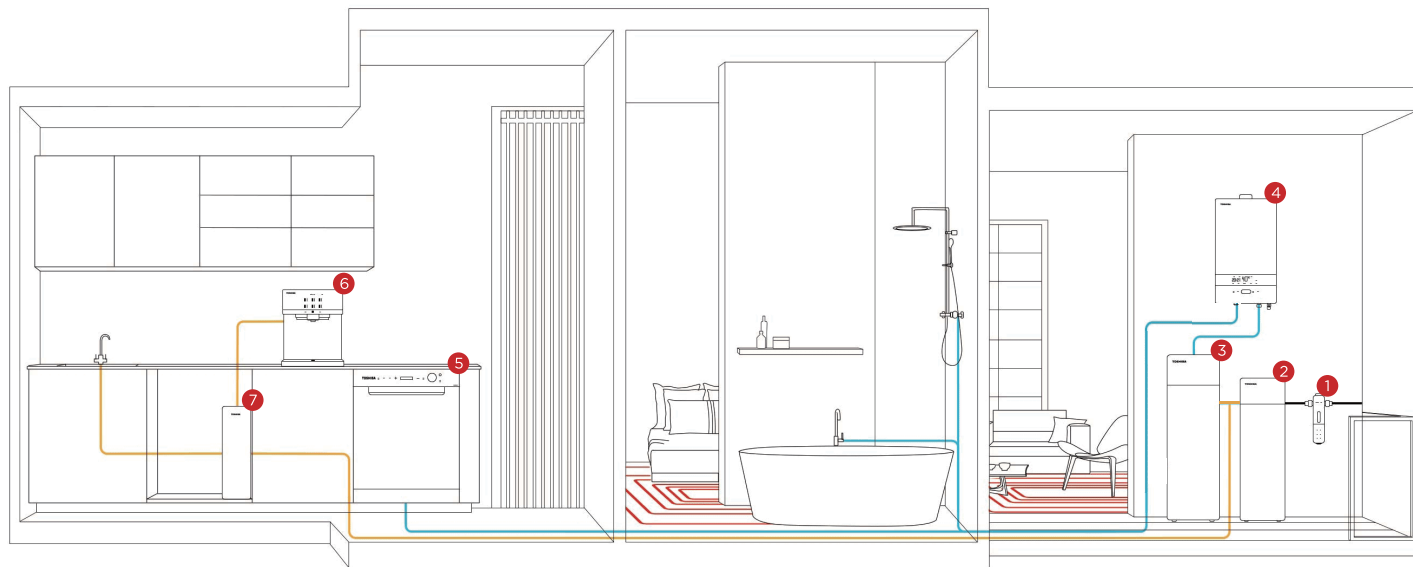

— 净水水路

— 软水水路

① 前置过滤器

② 中央净水机

③ 软水机

④ 燃气热水器

⑤ 洗碗机

⑥ 管线机

⑦ 厨下净水机

部件展示

TC20-01

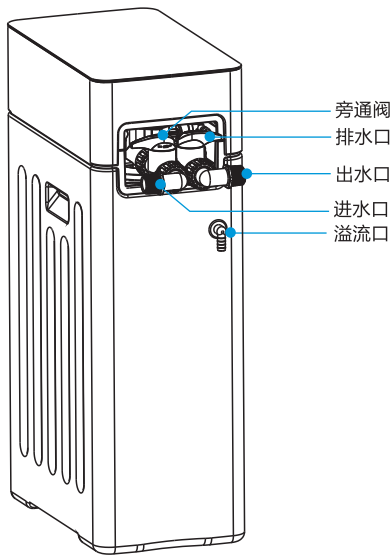
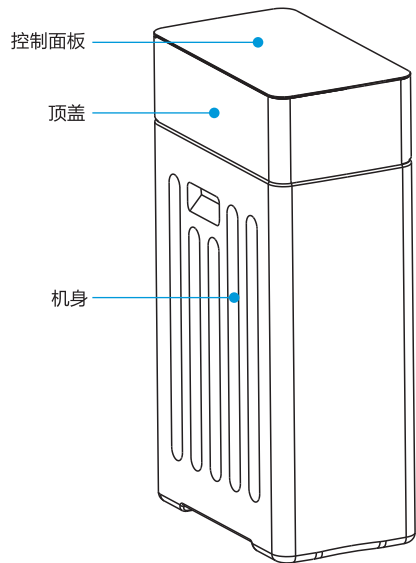

装箱清单



说明书
X1



电源适配器
X1



2米软管
X2



旁通阀组件
X1



弯头组件
X2



管夹
X2



9V电池
X1



卡箍
X1



安全绳
X1



螺钉
X1



膨胀胶粒
X1

操作面板

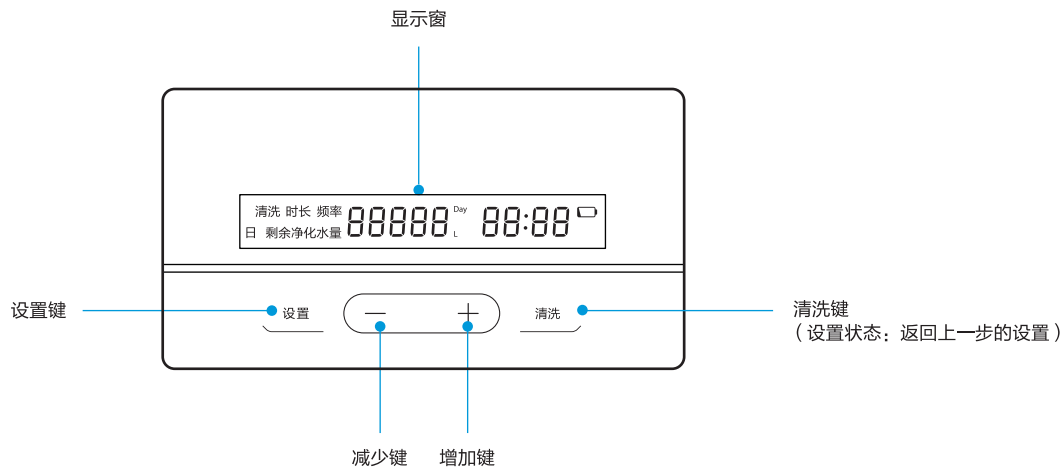

使用说明

开机

出厂状态下机器启动后, 屏幕中间显示“跑马灯”状态, 电机进入复位中, 电机复位完成后, 马上进入首次设置模式

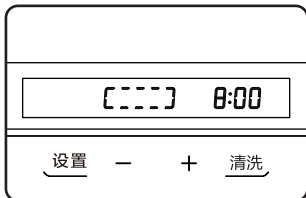

设置步骤2: 清洗频率设置

时间设置好后, 按“设置”键, 进入清洗频率设置界面, 显示清洗频率“**Day”闪烁, 按“+”“-”键进行设置, 长按则快速增加或递减, (数值在0-99Day, 默认14Day。累计使用天数到达设定值后, 当日凌晨2:00进行自动清洗, 完成后恢复之前设置天数)

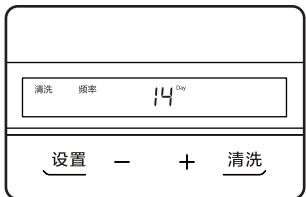

注:

1. 出厂状态下机器首次上电进入电机复位后会直接设置界面;
2. 非出厂状态下(或已完成设置)的机器长按“设置”键5S才能进入设置界面。

设置

设置步骤1: 时间设置

出厂状态下首次上电(或待机状态下按设置键), 电机复位完成后进入设置时间界面, 时间为24小时制, 从小时位开始设置, 按“+”或“-”号设置当前时间

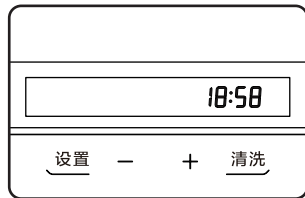

设置步骤3: 清洗净水水量设置

清洗频率设置好后, 按“设置”键, 进入清洗净水水量设置, 显示剩余净化水量“**L”闪烁, 按“+”“-”键进行设置(数值在0-4000L, 默认值4000L, 梯度1000L数值清零后在当日凌晨2:00进行自动清洗, 完成后恢复之前设置水量值)



复合键

1. “设置” + “清洗”：长按5S恢复出厂设置或复位

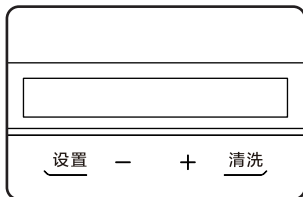

② 再按1次设置键，查看剩余清洗天数

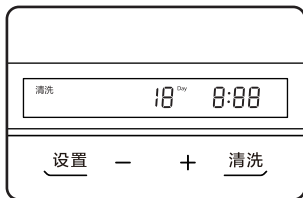

2. “-” + “+”：长按5S可查询日制水量、剩余清洗天数、总清洗次数；

① 首次进入查询日制水量

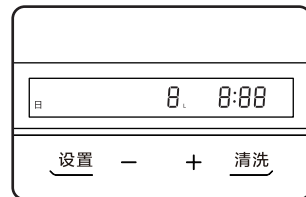

③ 第2次按设置键显示总清洗次数

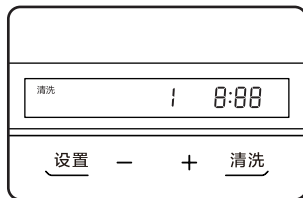

④ 第3次按设置键退出查询，返回待机界面

清洗显示

当达到清洗频率条件、清洗净水水量或按键触发即进入清洗状态1、清洗状态2过程：

1. 清洗状态1：反洗时间3分钟，显示清洗，清洗状态、清洗时间倒计时，其余不显示

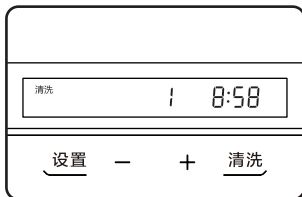

2. 清洗状态2：正洗时间1分钟，显示清洗，清洗状态、清洗时间倒计时，其余不显示

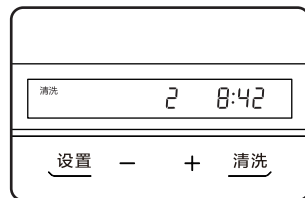

3. 清洗完成，进入待机长亮状态

当机器处于清洗过程中时，呼吸灯持续闪烁，退出清洗后呼吸灯熄灭

待机长亮状态

待机熄屏状态下按任意键即可唤醒屏幕，进入待机常亮状态，显示剩余净化水量 **L 和时间



注：

1. 待机长亮状态下5Min无任何操作转入待机熄屏状态，屏幕全息。
2. 待机熄屏状态下按任意键即可唤醒屏幕，进入待机常亮状态。

备用电池缺电

1. 当阀头备用电池缺电或无安装备用电池时，显示屏电池缺电图标“”闪烁



2. 更换/安装全新备用电池后，显示屏电池缺电图标“”熄灭，恢复正常待机状态



工作原理

△注意

通过控制阀控制进水口A、出水口B和排水口C的连通、闭合来实现机器制水、反洗、正洗3个状态的切换。

- 1 原水由进水口A进入控制阀，经上布水器进入罐内，然后自上而下穿过过滤层成为净水，经下布水器进入中心管，向上至控制阀，从出水口B流出。

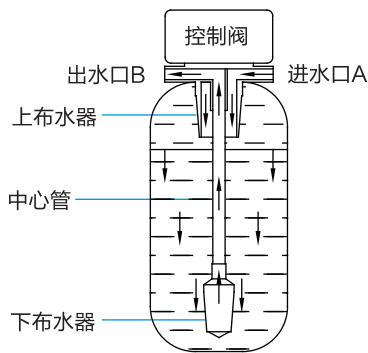

运行状态

- 2 原水由进水口A进入控制阀，沿中心管向下，从下布水器进入罐内，然后自下而上对过滤层进行清洗，清洗水经上布水器进入控制阀，从排水口C流出。

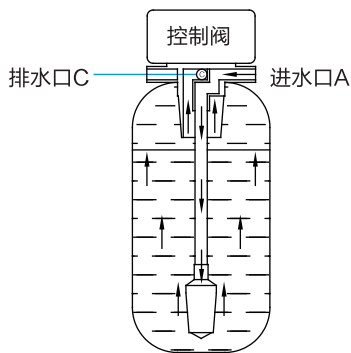

反洗状态

- 3 原水由进水口A进入控制阀，经上布水器进入罐内，然后自上而下对过滤层进行清洗，清洗水经下布水器进入中心管，向上至控制阀，从排水口C流出。

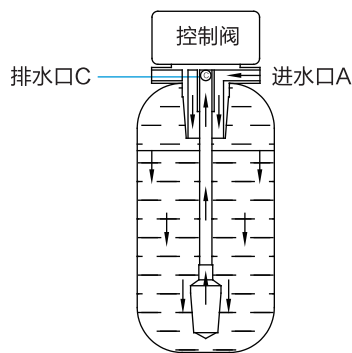

正洗状态

安装说明

安全绳安装

⚠注意

- 安装操作需由当地经销商服务网点的专业人员进行；
- 仅适用于需要固定安装的机器，图片仅供参考，具体请以实物为准。

在机器安装位置选取合适高度的墙体位置，在墙壁上钻孔并安装膨胀胶钉，然后用螺钉将安全绳上的吊码固定在墙上，另一端用六角锥将安全绳上的锁紧器螺钉松口形成一个大套圈，将产品套住，安装完毕确认机器固定牢固。

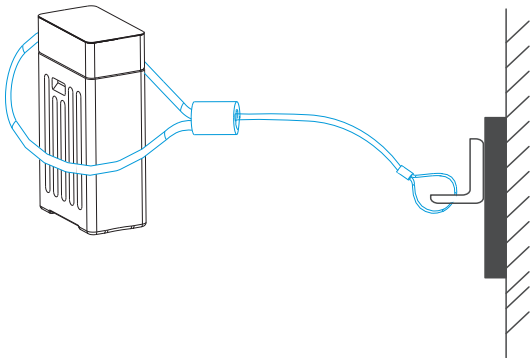

旁通阀、弯头安装

- 1 将控制面板（钢化玻璃组件）打开，断开显示板和阀头连接线的对插端子

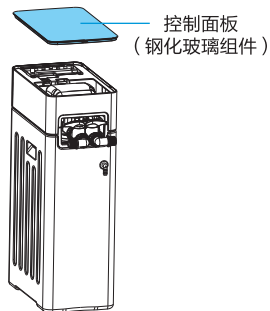

- 2 将顶盖打开

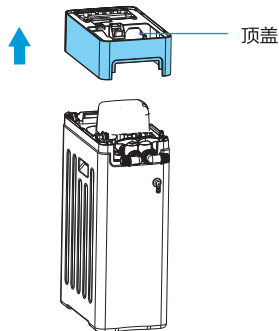

- 3 将旁通阀螺母端插入控制阀进、出水口（注意：旁通阀上代表水流方向的箭头与控制阀上一致），旋紧螺母将其固定

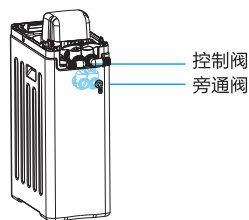

- 4 将弯头螺母端插入旁通阀进、出水口，旋紧螺母固定

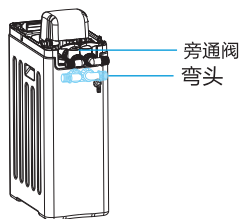

排水管安装

先将管夹套在软管上，然后将软管套到排水弯头上，锁紧管夹将软管固定

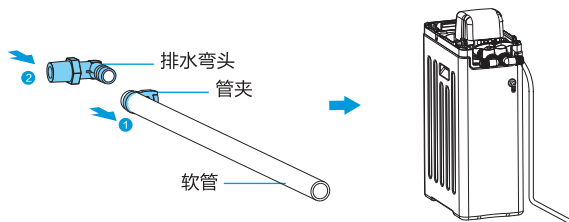

电源适配器安装

将电源适配器接线端与控制阀电源接口连接，用卡箍固定，然后装回顶盖

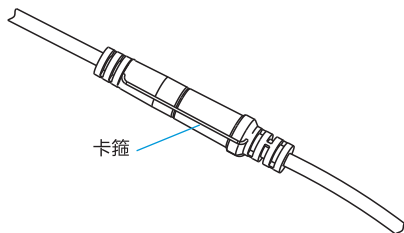

进、出水安装

将进、出水管分别与机器进、出水口弯头连接(注：与进、出水管相连所涉及的连接管、接头等配件客户需自行购买、配备，产品不含此附件。)

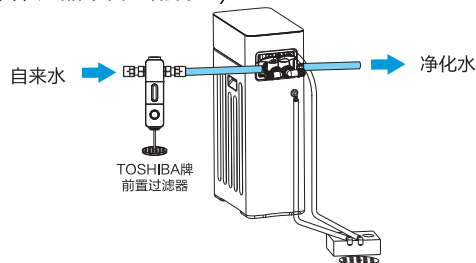

注：净水机上流请安装使用TOSHIBA牌前置过滤器。

溢流管安装

① 将管夹套在软管上

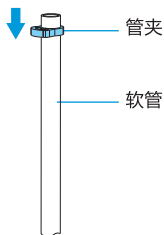

② 将软管套到溢流弯头上

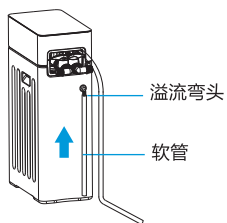

③ 锁紧管夹将软管固定，同时整理排水管和溢流管，将其插入地漏等排水口并固定。软管端部与排水口之间至少应留出40mm间隙，以防产生虹吸

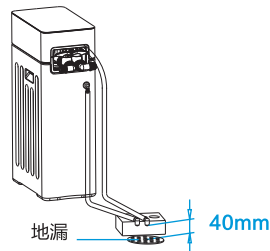

安装警告

连接进、出水管路时，请注意下列事项：

- 1、关闭室内主水管阀门，打开水龙头释放管内压力。
- 2、确保进水管、出水管分别与机器的进水口、出水口连接，不要装反，务必使用旁通阀。
- 3、当使用可拆除软管组件与水源连接时，务必使用新软管组件，旧软管组件不能重复使用。
- 4、如果用焊接管来安装进、出水管，管路 with 机器连接之前，完成所有焊接，焊接产生的热量会损坏塑料零部件。
- 5、进、出水管与安装接头螺纹连接处要缠生料带，旋紧时要小心不要使螺纹错扣。
- 6、进、出水管与机器连接后要进行固定，使旁通阀不承受重量。

机器调试

- 1.将机器旁通阀置于“旁通”位置，然后打开出水口附近的水龙头和主水管阀门，对管路内的杂质进行冲洗；
- 2.将旁通阀置于“工作”位置，总进水阀打开1/4；
- 3.插上电源，按下清洗键，10S后开始清洗，清洗程序执行完毕后自动返回主界面；
- 4.关闭水龙头，检查所有接头处有无漏水；
- 5.根据机器安装地的实际情况，对各项参数进行设置，设置完成后机器便可正常使用。

注：旁通阀处于工作、旁通位置时手柄位置状态分别右边所示：

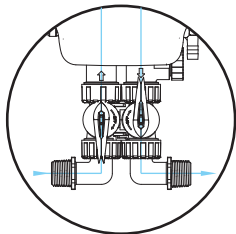

工作位置

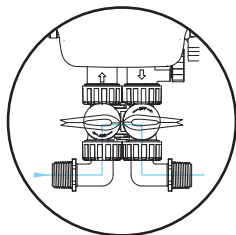

旁通位置

服务指南

产品参数

产品名称	TOSHIBA牌TC20-01型中央净水机
型号	TC20-01
净水流量	2000L/h
清洗周期	4000L/14天
额定总净水量	30000L
额定电压	12V==
额定功率	2W
工作压力	0.1-0.4MPa
适用温度	4-38℃
适用水质	市政自来水
进、出水接口规格	1" 外螺纹
卫生许可批准文号	粤卫水字[2021]-05-第S0278号
产品尺寸	455x270x1116mm

清洁保养

1. 本产品由我司专业人员定期上门保养及更换耗材，以保证出水品质。
2. 产品清洁保养时请不要使用肥皂、洗涤剂、稀释剂、汽油、酒精等强挥发性溶剂，否则可能造成裂痕、划伤和变色。
3. 请勿直接洒水清洗机器。

水处理材料数量（重量）和规格

型号	名称	规格	数量	使用年限
TC20-01	玻璃钢滤桶	φ 229x889mm	1个	10年
	中心管组件	DN26	1套	10年
	石英砂	8-16目	3kg	12-24个月
	椰壳活性炭	GAC型10-40目	9kg	12-24个月

出厂设置

内容		数值设置范围	出厂预设值	调试最小增减额
			TC20-01	
当前时间	小时	00-23	08	1小时
	分钟	00-59	00	1分钟
清洗时间		00:00-23:00	02:00	1小时
清洗周期		0-99天	14	1天
反洗时长		/	3分钟	/
正洗时长		/	1分钟	/

安全警示

产品简介

使用说明





安装说明

服务指南

零部件保养

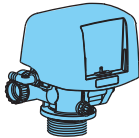
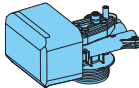
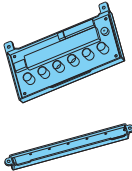
⚠注意

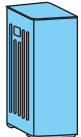
为了更好地保证本机处于良好的运行状态，下表列出关键部件的清单，这些部件在使用过程中，会因为堵塞、饱和、老化等原因，逐步丧失原有的效能或特性，会导致设备出现安全隐患，请您及时保养、维护、更换。

序号	1		2	3	4	5	6
类别	电控类		电控类	电控类	耗材	储水容器	承压容器
名称	控制阀		显示板/灯板	电源适配器	活性炭+石英砂	机身	玻璃钢罐
图片							
失效原因	堵塞	堵塞	疲劳、老化	疲劳、老化	板结、饱和	疲劳、老化	疲劳、老化
保养周期	36个月	36个月	36个月	30个月	12-24个月	60个月	60个月

故障自检

⚠ 注意

以下为常见异常的判断与检查，若简单处理无法排除，请送维修网点或拨打客服热线进行咨询。请不要自行拆卸修理，以免发生危险或者对机器造成损害。

- 使用过程汇总如有疑难故障，请参照以下方法排障，如无法解决故障，请送至维修服务中心检修。

 全国服务热线
400-822-9088

现象	故障原因	排除方法
没有净水	<ul style="list-style-type: none"> · 停水或总阀未打开 · 旁通阀处于旁通位置 	<ul style="list-style-type: none"> · 打开总阀或排除停水故障 · 将旁通阀置于工作位置
显示窗显示（E1）报障	<ul style="list-style-type: none"> · 一直找不到工作位 	<ul style="list-style-type: none"> · 按确认键进行复位，如未恢复，请与当地经销服务网点联系
显示窗显示（E2）报障	<ul style="list-style-type: none"> · 光感没有信号发出 	<ul style="list-style-type: none"> · 按确认键进行复位，如未恢复，请与当地经销服务网点联系
显示窗显示（E3）报障	<ul style="list-style-type: none"> · 电机过载或卡住 	<ul style="list-style-type: none"> · 按确认键进行复位，如未恢复，请与当地经销服务网点联系

环保清单

提示

环保清单中零部件包含不同产品型号的部件，具体以实物为准。

产品中有毒有害物质或元素的名称及含量

零部件名称	中国RoHS管控物质或元素					
	铅(Pb)	汞(Hg)	镉(Cd)	六价铬(Cr(VI))	多溴联苯(PBBs)	多溴二苯醚(PBDEs)
内外部塑料件总成	○	○	○	○	○	○
尼龙钉	○	○	○	○	○	○
五金小件	○	○	○	○	○	○
包装印刷件	○	○	○	○	○	○
控制阀、显示屏	X	○	○	○	○	○
logo	X	○	○	○	○	○
电源适配器	X	○	○	○	○	○
布水器组件	○	○	○	○	○	○
接头管件	○	○	○	○	○	○
胶带、打包带、双面胶	○	○	○	○	○	○
密封圈	○	○	○	○	○	○
玻璃钢罐	X	○	○	○	○	○
盐阀盐井组件	X	○	○	○	○	○
塑料管夹	X	○	○	○	○	○
按键板	○	○	○	○	○	○
树脂	○	○	○	○	○	○

备注：

1. “○”表示中国RoHS管控物质或元素在该部件所有均质材料中的含量均在GB/T 26572规定的限量要求以下；

2. “x”表示中国RoHS管控物质或元素至少在该部件的某一均质材料中的含量超出GB/T 26572规定的限量要求；

3.清单中所包含零部件依据不同产品型号略有不同，具体以实物为准；

 本产品 在说明书所述的正常 情况下使用时的“环保使用期限”为10年，该期限引用自中国家用电器协会《关于家用电器环保使用期限的指导意见》。



保修卡

相关信息(用户填写)			
用户姓名		常用电话	
通讯地址			
产品型号		产品编号	
购买店铺		购买日期	
维修点		发票号码	

维修记录			
维修日期			
故障内容			
处理详情			
维修单位名称		维修单位电话	
维修员签名			

维修电话：400—822—9088

- 在购买本公司产品时，请立即填写此保修卡
- 请妥善保管保修卡，消费者不必将其寄回本公司
- 维修时请携带保修卡及有效发票正本

服务承诺

产品如有故障，请与本公司当地经销服务网点或客户服务中心联系。

TOSHIBA牌净水机实行整机保修五年，控制阀和耗材不在保修范围内（耗材包括活性炭、石英砂）。

保修期的起始日期以产品发票日期为准。

下列情况之一者，不属于保修范围：

- 1.消费者使用、保管、维护不当造成损坏。
- 2.非本公司指定维修部自行装拆修理而造成损坏。
- 3.发票型号与维修产品型号不符或者有涂改。
- 4.无有效发票。
- 5.因不可抗力造成损坏。
- 6.用本公司的非标配的赠品或附件所发生的质量事故，我司不负责任。
- 7.本产品用于非家庭用途，将实行整机保修半年。
- 8.属人为造成故障或使用不当造成故障不属于保修范围。
- 9.请遵照本说明书要求正确安装使用，产品安全使用年限为10年。
- 10.超出正常使用条件，强行使用本产品造成故障或者损坏的不属于保修范围。

不属于保修范围内的产品，本公司客户服务中心仍热情为您服务。

企业标准编号：

Q/MDQH 038 家用和类似用途水质软化处理机

TOSHIBA牌TC20-01型中央净水机

监制商：**东芝生活电器株式会社**

制造商：佛山市美的清湖净水设备有限公司



400-822-9088

24h

服务
热线

免长途



通讯地址：佛山市顺德区北滘镇广教社区居民委员会广东路68号1号厂房二楼之二
邮政编码：528311

版本号：202205（A版）
物料编码：16163200007102