

TOSHIBA

无霜冷藏冷冻箱(家庭用)
使用说明书

型号

GR-RM382WE-PG2B3



● 感谢您购买东芝冰箱。

自2018年3月1日起，购买东芝冰箱享受压缩机10年免费包换政策，详细政策见第37页。

● 为了安全且正确地使用，在使用之前，请仔细阅读本说明书并完全了解冰箱。

● 请将本说明书保存在便于随时翻阅的地方。

● 请确认是否收到保修证。

形名

GR-RM382WE-PG2B3



- このたびは東芝冷凍冷蔵庫をお買い上げいただきまして、まことにありがとうございました。2018年3月1日から、東芝冷凍冷蔵庫を購入したユーザーにコンプ10年間無料交換サービスをご提供いたします、詳細内容は38ページをご参考ください。
- この商品を安全に正しく使用していただくために、お使いになる前にこの取扱説明書をよくお読みになり十分に理解してください。
- お読みになったあとは、お使いになるかたがいつでも見られるところに必ず保管してください。
- 保証書を必ずお受け取りください。

客户经常询问的问题

check!

为什么不制冷?

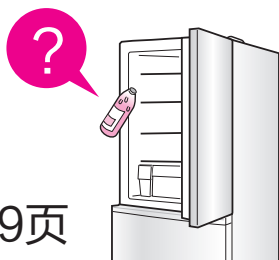

第29页

操作面板的使用方法



第11~12页

为什么门不能关闭、有错位?

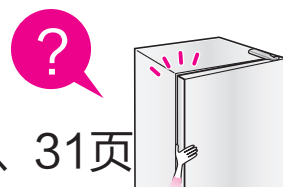

第10、31页

食品的贮存位置及温度

接通电源，待冰箱制冷后，再放入食品。

图中的温度值，是在试验室环境下测得的数值。
(试验室条件：环境温度为32℃、温度调节档位「中」，未放入食品，关上冰箱门，待温度稳定时)

冷藏室(冰箱内) 请参照第13页

约2 ~ 6℃

已烹调的食品、冷藏小件物品、调味品等。



冷藏室(门上置物架) 请参照第15~16页

约3 ~ 8℃

调味品、罐装食品、软管装调味品、牛奶、啤酒、果汁等。



速冷冰鲜盒

请参照第13页

约0 ~ 2℃

肉类、鱼类、乳制品、加工食品、容易发酵或腐烂的食品等。

● 快速微冻、解冻都是速冷冰鲜盒进行。



制冰盒
(自动制冰机)

请参照第18~19页

可自动制冰。

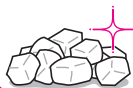

冷冻室 请参照第17页

约-19 ~ -21℃

冷冻食品、冰淇淋等。

● 快速冷冻在冷冻室进行。



果蔬室 请参照第17页

约4 ~ 9℃

果蔬室滑动盒

蔬菜、水果等。



果蔬容器

蔬菜、水果、瓶类等。

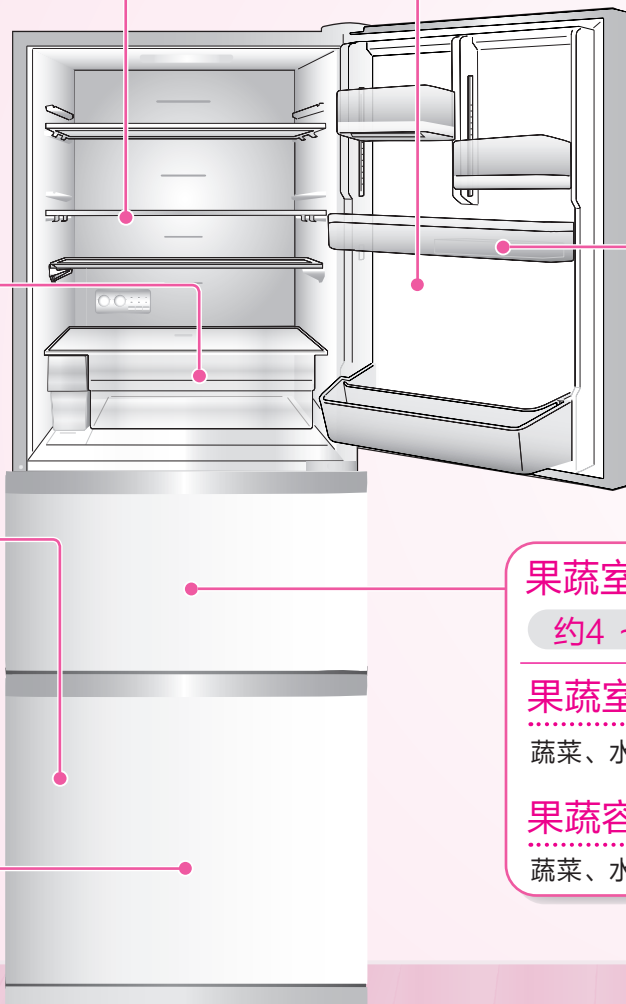

蛋架

请参照第16页

鸡蛋和冷藏小件物品等。



知って安心！よくあるご質問 *check!*

冷えないときは…

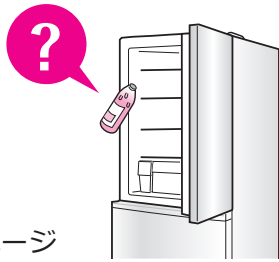

29 ページ

操作パネルの
使いかたを知りたい



11~12 ページ

扉で 門不能
お困りのときは…

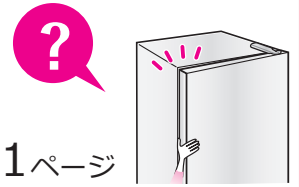

10・31 ページ

食品を入れる場所と温度の目安

アイスクリームや冷えていない食品は、電源を入れ、冷蔵庫が冷えてから入れてください。

下記温度値は試験室環境にて測定した数値です。

(周囲温度32℃、温度調節位置は「中」で食品を入れずに扉を閉め、温度が安定したときの目安です。)

冷蔵室 (庫内) 13 ページ

約2 ~ 6℃

調理済み食品・冷蔵小物・
調味料など。



冷蔵室 (ドアポケット) 15~16 ページ

約3 ~ 8℃

調味料・ビン詰め素材・チューブ入り
の調味料・牛乳・ビール・ジュースなど。



チルドルーム

13 ページ

約0 ~ 2℃

肉類・魚介類・乳製品
・加工食品発酵が進みやすい食
品など。
●速鮮チルド・解凍モードは
ここでいきます。



貯氷コーナー
(自動製氷機)

18~19 ページ

自動的に氷ができます。

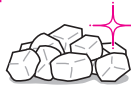

冷凍室 17 ページ

約-19 ~ -21℃

冷凍食品・アイスクリーム
など。
●一気冷凍はこの室
で行います。



卵スタンド

16 ページ

卵や
冷蔵小物など。



野菜室 17 ページ

約4 ~ 9℃

野菜室スライドケース

野菜・果物など。



野菜容器

野菜・果物・ボトル類など。



目录

| | |
|------------------|-----|
| 食品的贮存位置及温度 | 2~3 |
|------------------|-----|

安全

| | |
|--------------|-----|
| 安全注意事项 | 5~8 |
|--------------|-----|

使用之前

| | |
|------------|------|
| 安装方法 | 9~10 |
|------------|------|

- 1 安装 9
- 2 固定 9
- 3 调整 10
- 4 插入电源 10
 - 接地方法 10

使用方法

| | |
|---------------|-------|
| 操作面板的功能 | 11~12 |
|---------------|-------|

- 温度调节 11
- 演示模式 11
- 请关门 11
- 自动省电 12
 - 省电妙招

| | |
|-----------|-------|
| 冷藏室 | 13~16 |
|-----------|-------|

- 速冷冰鲜盒 13~14
- 活动置物架的使用方法 15~16
- 门上置物架·蛋架的使用方法 16

| | |
|-----------|----|
| 果蔬室 | 17 |
|-----------|----|

| | |
|-----------|----|
| 冷冻室 | 17 |
|-----------|----|

| | |
|-------------|-------|
| 自动制冰机 | 18~19 |
|-------------|-------|

- 制冰前 18
- 快速制冰 18
- 不使用制冰功能时 18
 - 注意事项 19

| | |
|------------|----|
| 快速冷冻 | 20 |
|------------|----|

保养维护

| | |
|------------|-------|
| 清洁保养 | 21~24 |
|------------|-------|

| | |
|----------------|-------|
| 自动制冰机的保养 | 25~26 |
|----------------|-------|

答疑指南

| | |
|------------|----|
| 各种处理 | 27 |
|------------|----|

- 更换室内灯时
- 玻璃部件碎裂时
- 停电时
- 拔出电源插头时、保险丝或断路器断开时
- 长期不使用冰箱时

| | |
|----------------|----|
| 棚架及容器的负重 | 27 |
|----------------|----|

| | |
|-------------|-------|
| 遇到故障时 | 28~32 |
|-------------|-------|

- 关于声音 28
- 关于制冷 29
- 关于制冰 30
- 关于门 31
- 关于操作面板 31
- 关于凝露、结霜、漏水 31
- 关于活动置物架 32
- 其它 32

| | |
|--------------|----|
| 搬运、迁居时 | 33 |
|--------------|----|

| | |
|-----------|----|
| 线路图 | 34 |
|-----------|----|

| | |
|----------|----|
| 规格 | 35 |
|----------|----|

| | |
|-----------------|----|
| 附件/化霜间隔宣称 | 36 |
|-----------------|----|

关于制冷剂及发泡绝热材料

本冰箱使用不破坏臭氧层并对地球温室效应没有影响的无氟利昂制冷剂（异丁烷）和无氟利昂发泡绝热材料（环戊烷）。无氟利昂制冷剂是一种碳氢化合物，具有可燃性。它被密封在「制冷回路」里面，在通常的使用过程中不会发生泄漏。万一不小心使制冷回路受到损伤，请避免使用明火和电器用品，并打开窗户换气，然后与选购的经销商取得联系或致电服务热线。

安全注意事项

请必须遵守

为了防止对用户或他人造成伤害或财产损失，并且让用户能够更安全正确地使用本产品，此说明书里记载了有关安全使用方面的重要内容。请充分理解下列内容（标示、图示符号）后阅读正文，并遵守记载事项。

标示符号的说明

 **警告** 表示误操作时，有可能造成死亡或重伤。

 **注意** 表示误操作时，有可能造成轻伤或物品损坏。

* 重伤是指因失明、烧伤、烫伤、冻伤（高温、低温）、触电、骨折、中毒等留下后遗症的以及需要住院或长期去医院接受治疗的人身伤害。
* 轻伤是指无需为了治疗而住院或长期去医院看病的负伤、烫伤或触电等。
* 物品损坏是指对家庭财产、饲养的动物或宠物造成的长期伤害。

图示符号的说明

 具体的禁止内容标示在图示符号中或在其附近用图画或文字说明。

 具体的强制内容标示在图示符号中或在其附近用图画或文字说明。

 具体的注意内容标示在图示符号中或在其附近用图画或文字说明。

为了安全并且正确地使用本产品，请务必仔细阅读。

警告

有关设置



禁止

● 切勿使背面或侧面等部分的制冷回路受损。受损时，制冷剂可能出现泄漏，导致起火、爆炸。受损时，请不要触摸冰箱，按照以下有关事项处理，并和选购的经销商联系或致电服务热线。

1. 打开窗户，更换室内空气。（请不要使用排气扇）
2. 请不要使用明火或电器。



● 请勿置于发热电器的附近。可能导致故障和火灾。

● 请勿置于油烟和灰尘多的环境里。可能导致故障或火灾、触电。



禁止湿气

● 不要放置在潮湿的地方或易溅水的地方。可能造成火灾或触电。



强制

● 采取必要措施，防止地震或受到其他外力时冰箱翻倒。因冰箱翻倒，可能造成受伤。



● 冰箱的周围应保留一定空间。

请参照第9页

制冷剂泄漏时，可能在空气中滞留导致起火、爆炸。

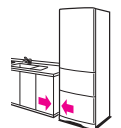

请务必接上地线

● 在湿气较重、或有水气的地方使用时，请装上地线以及防漏电装置。

否则一旦漏电，将可能有引起火灾或触电。

有关电源插头/电源线

如不遵守下述事项，将有可能引起火灾或触电。

电源插头和电线的修理请致电服务热线。



强制

● 请单独使用220V的交流电源插座。



- 插入电源插头时应使电线朝下，且完全插入插座中。
- 定期清除电源插头的灰尘。



强制

● 从电源插座拔出插头时，请拿住插头拔出。

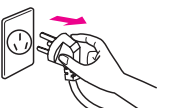

强制

● 保养时或长期不用时，请将电源插头从插座中拔出。



禁止湿手

● 请勿用湿手拔出、插入电源插头。



禁止

- 请勿使用损坏的电源线和电源插头、插入插座时感到松弛时请勿使用。
- 请勿损伤、捆绑、弯折、用重物压或用冰箱背面挤压电源插头及电线。

异常时



强制

● 发生异常或故障时，请拔出电源插头，停止使用。可能引起火灾、触电、受伤、烫伤。

需修理时请联系经销商或致电服务热线。

《异常·故障的情况》
· 电源线、电源插头异常发热时
· 电源线有严重划痕或变形时
· 闻到烧焦气味时
· 冰箱地面经常积水时
· 有轻微触电感时







● 可燃气体（液化石油气、天然气等）泄漏时，请勿触摸冰箱或电源插头，应首先通风换气。否则，电器连接点的火花可能导致起火爆炸，引起火灾、受伤、烧伤。

安全上のご注意

必ずお守りください







お使いになる人や他の人への危害、財産の損害を防ぐために、お守りいただくことを説明しています。「表示の説明」は、誤った取り扱いをしたときに生じる危害、損害の程度の区分を説明し、「図記号の説明」は図記号の意味を示しています。

| 表示の説明 | 図記号の説明 |
|---|---|
|  警告 「死亡または重傷を負う可能性がある内容」を示します。 |  中の絵と近くの文で、してはいけないこと（禁止）を示します。 |
|  注意 「軽傷を負うことや、家屋・家財などの損害が発生する可能性がある内容」を示します。 |  中の絵と近くの文で、しなければならないこと（指示）を示します。 |
| * 重傷とは、失明やけが、やけど（高温・低温）、感電、骨折、中毒などで、後遺症が残るものおよび治療に入院・長期の通院を要するものをさします。 * 軽傷とは、治療に入院や長期の通院を要さない、けが、やけど、感電などをさします。 * 損害とは、家屋・家財および家畜・ペットなどにかかわる拡大損害をさします。 |  中の絵と近くの文で、注意を促す内容を示します。 |

この商品を安全に正しく使用していただくために、お使いになる前にこの取扱説明書をよくお読みください。



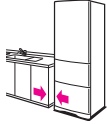



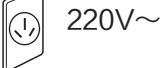

警告

設置について

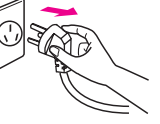
-  **禁止**
 背面・側面などの冷媒回路を傷つけない冷媒がもれ、発火・爆発の原因になります。傷ついた場合は冷蔵庫に触れず以下の事項を行い、お買い上げの販売店にご連絡ください。
 1. 窓を開けて室内の換気を十分にする。（換気扇を使用しない）
 2. 火気や電気製品の使用を避ける。
 放熱パイプ（冷媒回路）
- 発熱器具のそばに設置しない故障や火災の原因となることがあります。
- 油煙・ホコリの多い場所に設置しない故障や火災・感電の原因となることがあります。
-  **水気禁止**
 屋外など水のかかるおそれのある場所に置かない故障や火災・感電の原因となることがあります。
-  **指示**
 ● 地震などによる冷蔵庫の転倒防止の処置をする転倒し、けがの原因になります。
 ● 冷蔵庫の周囲はすき間をあけて据え付ける **9ページ**冷媒がもれたとき、滞留し、発火・爆発の原因になります。

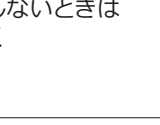
-  **アース線を必ず接続**
 ● 湿気の多いところや、水気のあるところで使うときは、アース（接地）および漏電ブレーカーを取り付ける取付けしないと、漏電したときに火災・感電の原因になります。

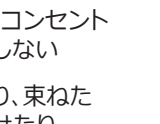
電源プラグ・コードについて

次のことを守らないと、火災・感電の原因になります。電源プラグやコードの修理はお買い上げの販売店にご相談ください。

-  **指示**
 ● 電源は220V交流コンセントを単独で使用する  220V~
 ● 電源プラグはコードを下向きにして根元まで確実に差し込む 
-  **指示**
 ● 電源プラグのほごりは定期的に取り除く 
-  **指示**
 ● 電源プラグをコンセントから抜くときはコードを持たず、電源プラグを持って抜く 
-  **指示**
 ● お手入れのときや、長期間使用しないときは電源プラグをコンセントから抜く 
-  **ぬれ手禁止**
 ● 電源プラグはぬれた手で抜き差ししない 
-  **禁止**
 ● 電源プラグやコードが傷んだり、コンセントの差し込みがゆるいときは使用しない
 ● 電源プラグやコードは傷ついたり、束ねたり、折り曲げたり、重いものを載せたり、冷蔵庫の背面で押しつけない

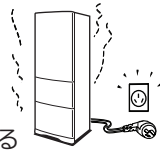
もしものときには

-  **指示**
 ● 異常や故障が発生したときは電源プラグを抜き、運転を中止する火災・感電・けが・やけどの原因になります。お買い上げの販売店にご連絡ください。
 《異常・故障の例》・電源コード、プラグが異常に熱い ・電源コードに深いキズや変形がある ・焦げくさいにおいがする ・冷蔵庫床面にいつも水がたまっている ・ビリビリと電気を感じる 
- 可燃性ガス（プロパンガス・都市ガスなど）もれがあったときは冷蔵庫に触れず、窓を開けて換気する電気接点の火花で引火爆発し、火災・けが・やけどの原因になります。

警告

有关使用



禁止

- 请勿贮存易燃物品
- 请勿在附近使用可燃性喷雾剂 否则可能起火，造成火灾。
- 请勿将医药品或学术试样放入冰箱 家用冰箱不能保存对温度管理有严格要求的物品。且除食品以外的物品可能会导致冰箱部件的损坏或故障。

- 请勿食用有异味或变色的食品 可能会食物中毒或生病。

- 请勿攀吊于门上或坐在门上 可能造成冰箱翻倒、门掉下、手被夹住而受伤。

- 请勿在冰箱顶部放置物品 物品掉落会造成受伤，如放置装有液体的容器，溅出的液体将可能影响到电气绝缘效果，可能会造成火灾、触电。



- 请勿在冰箱内使用电器产品 制冷剂泄漏时，可能造成火灾、爆炸事故。

- 请勿碰撞玻璃棚架等 造成裂痕和缺口时，可能引起受伤。当出现裂痕和缺口时，请不要碰触并请立即联络经销商或致电服务热线。



禁止接触

- 请勿用手触摸自动制冰机的制冰部分（制冰盒上侧） 否则制冰盘转动时，可能造成受伤。

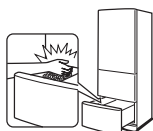

禁止冲洗

- 请勿冲洗冰箱的内部和外部 否则可能降低电气绝缘性，造成火灾或触电。



禁止拆卸

- 请勿自行拆卸、改装、修理
- 请勿打开冰箱背面的后盖 否则可能引起火灾、触电、受伤、烫伤。并且，如果损伤制冷回路，可能造成火灾、爆炸事故。需修理时，请与选购的经销商联系或致电服务热线。



报废时



强制

- 冰箱报废时，请交给经销商或专门的报废机构 若随意报废，制冷剂、发泡层材料误接触火源，可能引起火灾或爆炸。

- 报废时请拆下门封 否则可能有幼儿被关在里面，引起事故。

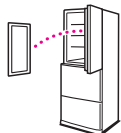

注意

有关使用



禁止

- 请勿让食品超出置物架
- 请勿将放不到底的瓶类物品放在双瓶置物架的前排 否则瓶类物品可能会掉下来，造成损坏。



- 请勿将瓶类物品放入冷冻室 否则瓶类物品可能冻结裂开，造成损坏。



禁止湿手

- 请勿用湿手触摸冷冻室的食物和容器（金属件） 因为低温可能造成冻伤。



禁止接触

- 请勿将手脚伸入冰箱的底部 否则可能因铁板等造成伤害。



强制

- 玻璃棚架和冰鲜盒顶板必须用双手取放 否则掉落可能会碎裂，引起受伤。

门开关注意事项



禁止

- 请勿强力关门 否则食物跌落可能导致受伤。

- 请勿在抓住冷藏室门把手的同时开关果蔬室门



- 请勿将手指伸入冷藏室门的侧面

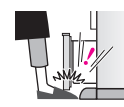

- 请勿将脚靠近冷冻室的门 否则脚可能被门的缝隙夹到而导致受伤。



强制

- 关闭冰箱门时，应抓握好把手 若抓住把手的上边，手指可能被夹住。

- 在开关门或有他人和冰箱接触时，请确认手指是否可能被门夹住 可能造成受伤。

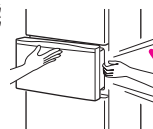

搬运、移动时注意事项



禁止

- 在易损伤的地板上请勿使用冰箱下的脚轮 否则可能损伤地板。 移动时请铺垫上保护板等。

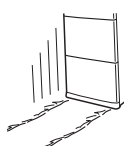

强制

- 搬运时请使用前面下侧和背面上的搬运用把手 **请参照第33页** 否则可能因手打滑而造成受伤。

- 安装在平稳坚固的地板上 安装在不稳定的地方易翻倒，从而造成受伤。

警告

ご使用について



禁止

- 引火しやすいものは入れない
- 可燃性スプレーを近くで使わない
引火・爆発の原因になります。
- 医薬品や学術試料などの食品以外のものは入れない
温度管理が厳しいものは保存できません。
また、食品以外のものにより部品の破損や故障の原因になることがあります。

- 異臭がしたり、変色した食品は食べない
食中毒や病気の原因になります。

- 扉にぶら下がったり、乗ったりしない
倒れたり、扉がはずれたり、手をはさんだりしてけがの原因になります。

- 冷蔵庫の上に物を置かない
落下して、けがの原因になります。
また、容器の水がこぼれると、電気絶縁が低下し、火災・感電の原因になります。



- 庫内で電気製品を使わない
冷媒がもれたとき、発火・爆発の原因になります。

- ガラス棚（チルドルーム天井板）に強い衝撃を与えない
ひび割れや欠けが発生して、けがの原因になります。ひび割れや欠けが発生した場合は、触れずにご買い上げの販売店又はコールセンターに修理を依頼してください。



接触禁止

- 自動製氷機の製氷部分（貯水コーナーの上部）には触れない
製氷皿が回転したとき、けがの原因になります。

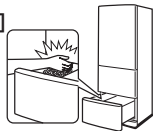

水ぬれ禁止

- 本体や庫内に水をかけない
電気絶縁が低下し、火災・感電の原因になります。



分解禁止

- 分解・改造・修理をしない
- 背面のカバーは絶対に開けない
火災・感電・けが・やけどの原因になります。

また、冷媒回路を傷つけると、発火・爆発の原因になります。修理はお買い上げの販売店又はコールセンターにご連絡ください。

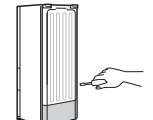

廃棄をするときには



指示

- 販売店又は廃却施設に引き渡す
放置して冷媒がもれると、火気による発火・爆発の原因になります。

- リサイクル処理時など保管するときは扉パッキンはずす
幼児が閉じ込められ、事故の原因になります。



注意

ご使用について



禁止

- 食品は棚より前に出さない
- ダブルボトルポケットには底まで入らないボトル類を入れない
ボトル類などが落下し、けがの原因になります。
- 冷凍室にビン類を入れない
凍って割れ、けがの原因になります。

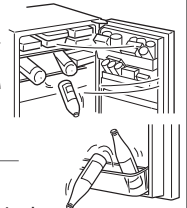

ぬれ手禁止

- 冷凍室の食品や容器（金属製）にはぬれた手で触れない
凍傷の原因になります。

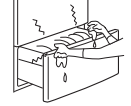

接触禁止

- 冷蔵庫底面に手や足を入れない
鉄板などでけがの原因になります。



指示

- ガラス棚（チルドルーム天井板）の取り付け・取りはずしは両手で確実に行う
落下すると、打撲や破損によるけがの原因になります。

扉の開閉について



禁止

- 扉を強く開閉しない
食品が落下し、けがの原因になります。

- 冷蔵室扉のハンドルに手をかけたまま、野菜室扉を開けない



- 冷蔵室扉側面に指をかけない

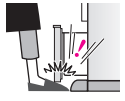

- 冷凍室の扉に足を近づけない
扉のすき間に指をはさみ、けがの原因になります。



指示

- 引き出し扉を閉めるときはハンドル上面を持たず、ハンドルを押して閉める

- 扉を開閉するときや、他の人が冷蔵庫に触れているときは扉で指をはさまないか確認する
けがの原因になります。

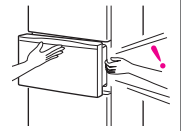

運搬・移動について



禁止

- 傷つきやすい床の上では冷蔵庫下部のキャスター（車輪）を使わない
床に傷をつける原因になります。移動するときは保護用の板などを敷いてください。

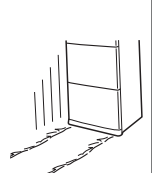

指示

- 運搬するときは前面下部と背面上部の運搬用取っ手を持つ **33ページ**
手がすべり、けがの原因になります。

- 床が丈夫で水平なところに据え付ける
転倒して、けがの原因になります。

安装方法

1 安装

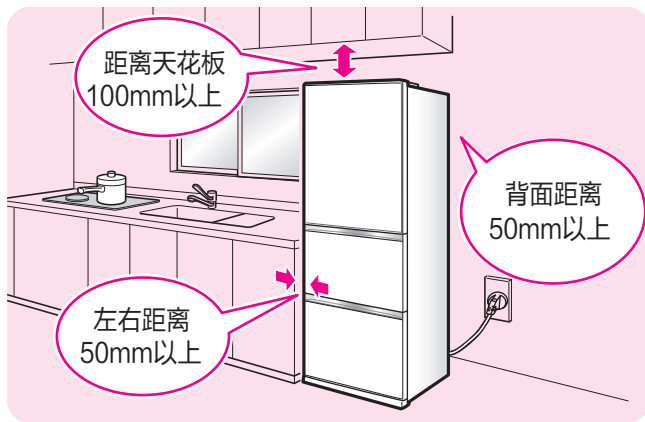

安装场所的选择方法

远离热源和阳光直射的地方

- 可避免冷却能力的降低，节省电费。

请放在平整、干燥、通风较好的地方

- 否则可能引起振动（噪音）和门下降。
地上为地毯、地板、聚氯乙烯制品时，请铺上较坚固的木板。（避免冰箱重量引起地面变形以及冰箱底面的热量引起的变色）。

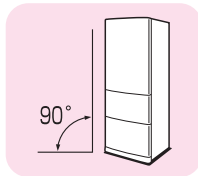

周围留有空隙

- 可避免冷却能力的降低，节省电费。
且可避免产生振动声以及墙壁变色等情况。

注意

- 根据冰箱的安装状态不同，有时会发生电话、对讲机、收音机和电视机等有杂音或影像紊乱的现象。这种情况下，请将这些设备尽可能远离冰箱。

保养

擦拭冰箱内部

- 为了便于使用，冰箱内的食物存放容器及导轨等部位涂有符合日本食品卫生法的润滑剂。

如润滑剂不小心沾到存放容器或导轨以外的部位时，请用柔软的湿布擦拭干净。

刚开始使用时，可能会有塑胶味。请给房间通风，这样异味就会消散。

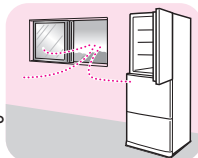

2 固定

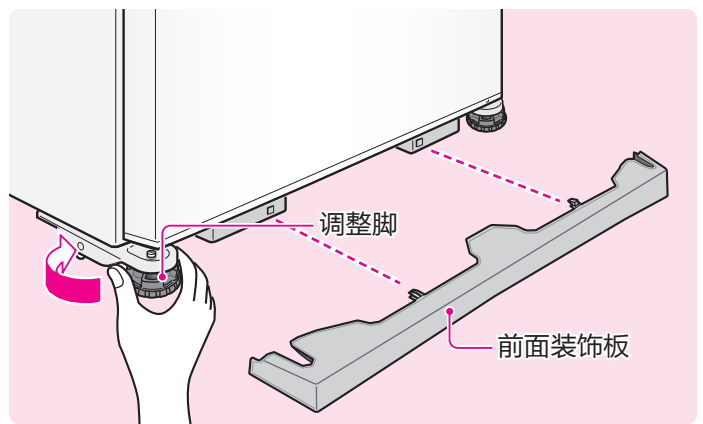

1 调节调整脚

- 请按箭头方向旋转左右两边的调整脚，使调整脚触及到地面，不要让冰箱晃动。

当调整脚无法用手转动时

- 请打开冷冻室门，用螺丝刀等工具转动调整脚螺丝。

如过度转动调整脚螺丝，可能会掉出螺丝孔外。

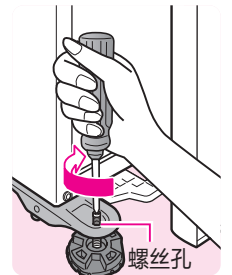

如转动调整脚仍不能调平冰箱的话，请在冰箱下面垫上垫板。

2 按指定位置安装前面装饰板

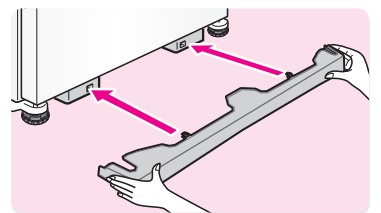

注意

- 冰箱要水平固定，以免向前倾斜导致门不能完全关闭。

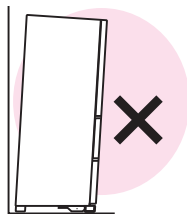

做好防震措施

为了防止冰箱翻倒，建议用链条或皮带穿过箱体背面上方的左右把手，将冰箱固定在坚固的墙壁或柱子上。



3 调整

- 冰箱门会因为地板的状态以及食品的重量，在数日后出现门下降的情况。此时请再次调整门的平行度。



1 取下前面装饰板

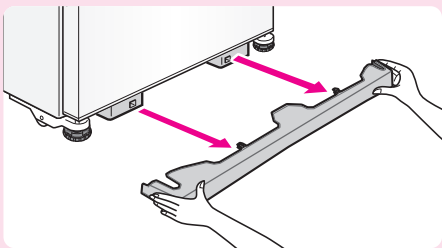

2 调整门的平行度

将右侧的调整脚
按箭头方向旋转

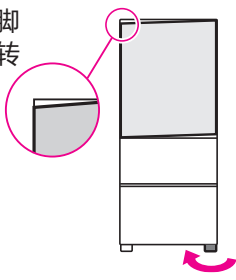

当调整脚无法用手转动时

请参照第9页

3 按指定位置安装前面装饰板

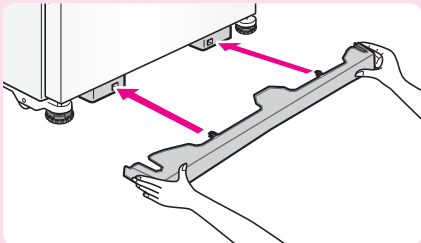

4 插入电源

食品请在放凉后才放入冰箱。
制冰会在冰箱冷却下来以后才开始。

安装好确认接地正常后，即可插入电源插头

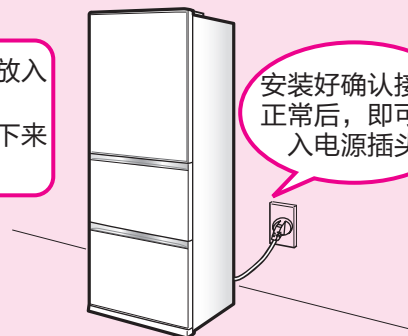

1 请将电源插头插入电源插座 (请使用220V交流的独立电源插座)

2 请确认是否处于演示模式

- 处于演示模式时，制冷系统是不运转的。
请解除演示模式。请参照第11页

接地方法

为了防止触电事故，
必须采取接地的安全措施。

安装在水气或湿气多的位置时

请务必连接好地线。

特别是冰箱安装在水气或湿气较多的位置时，除了需要连接地线外，还需安装防漏电装置。

操作面板的功能

操作面板在冷藏室内。

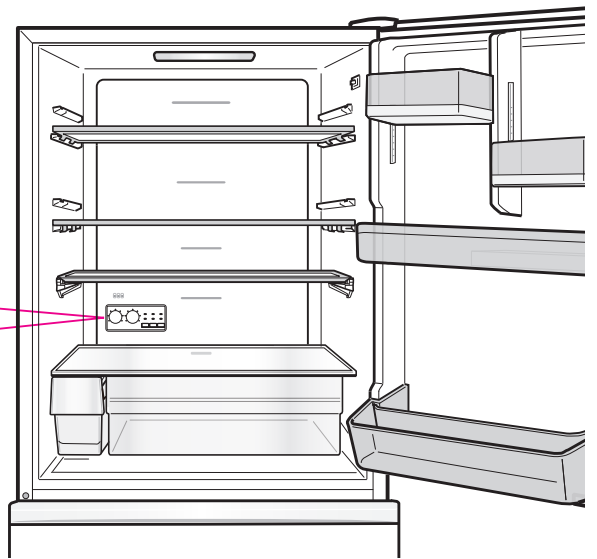
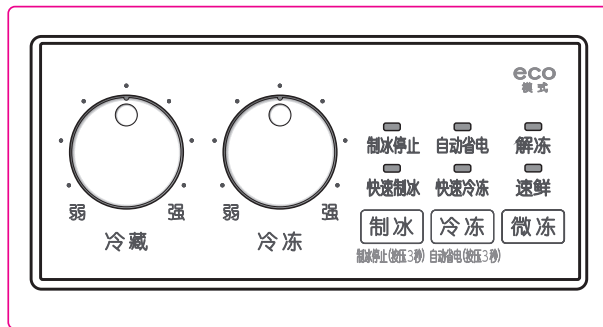

温度调节

一般情况下，请调节至「中」档使用（强和弱的中央）。

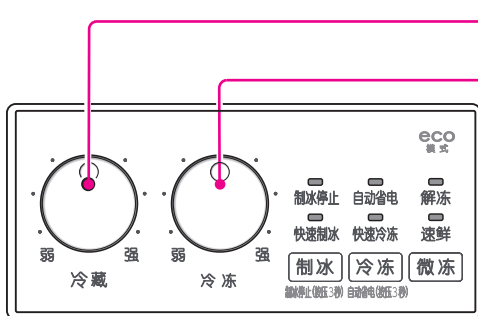

冷藏室温度调节档位

| | |
|-----------|---------------|
| 强 | 比「中」低 2 ~ 3℃。 |
| 中（强和弱的中央） | 约 2 ~ 6℃。 |
| 弱 | 比「中」高 2 ~ 3℃。 |

冷冻室温度调节档位

| | |
|-----------|---------------|
| 强 | 比「中」低 4 ~ 5℃。 |
| 中（强和弱的中央） | 约 -19 ~ -21℃。 |
| 弱 | 比「中」高 4 ~ 5℃。 |

- 图中的温度值，是在环境温度为32℃，温度调节档位为「中」，未放入食品，关上冰箱门，温度稳定时测得的值。
- 调节冷藏室的温度时，速冷冰鲜盒和果蔬室的温度也会一起变化。

提示

- 当处于自动省电时，即使调节为「中」或「强」，温度设定依然比「中」高 1 ~ 2℃。当制冷不足时，请解除自动省电模式。 [请参照第12页](#)

当操作面板全部亮灯时（演示模式）

处于演示模式时，冰箱不制冷。

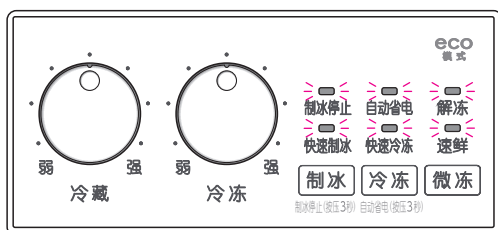

处于演示模式时操作面板全部亮灯

打开冰箱门，

制冰 和 **冷冻** 同时按压3秒，

（直到发出哔~的提示音）

▶ 当操作面板全部灭灯时，表示演示模式被解除。

请关门

冷藏室、冷冻室的任何一个门打开时间超过1分钟以上时，响起提示音（如下表）。

| 门打开的时间 | 提示音 |
|----------|---------|
| 1分钟、2分钟后 | 发出7次提示音 |
| 3分钟后 | 连续发出提示音 |

关好门，提示音就会停止。

提示

- 门打开一点时，不会发出提示音。（如食物塞得过满，或食品袋子被夹住时等情况。）

自动省电

设定为自动省电时，约可以省电10%*。

冷藏室门和冷冻室门在24小时以上都没有开闭时，将自动切换成省电20%的模式。

- 以对食品没有影响的温度运行。（冷藏室和冷冻室的温度约高1~2℃）
（温度值是在环境温度为32℃，温度调节档位为「中」，未放入食品，关上冰箱门，温度稳定时测得的值。）
- 处于自动省电约20%的模式时，只要打开冷藏室、冷冻室的任一个门，就会自动切换成省电10%的模式。
- 以下情况时，省电效果可能会有所变化。
 - 设定为快速制冰·快速冷冻功能时
 - 周围温度、门开关频度、温度调节档位、食品存放量不同时
- 设定为自动省电时，制冰时间可能会延长，制冰次数也会变少。

设定方法

关上冷冻室门，



冷冻 按压3秒（直到发出哔哔哔的提示音）。

「自动省电」灯亮，开始使用自动省电功能。

解除方法

关上冷冻室门，

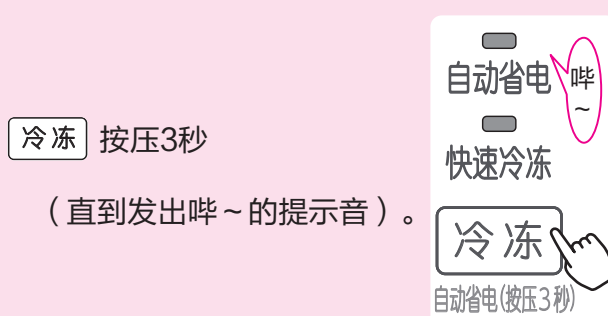

（直到发出哔~的提示音）。

「自动省电」灯灭，解除使用自动省电功能。

提示

- 当处于自动省电时，即使调节为「中」或「强」，温度设定依然比「中」高1~2℃。当制冷不足时，请解除自动省电模式。

*一般运行和自动省电模式的比较。在本公司环境实验室的实验条件下测量的值。条件：环境温度为32℃时，设定为冷藏室「中」、冷冻室「中」，无门的开关动作，制冰有运行。根据使用环境不同，测量值也会不同。自动省电效果的测量条件和GB/T8059的测量基准不一样。

省电妙招

灵活使用自动省电功能

● 不要过于拥挤

食物存放过于拥挤，会使冷空气循环不良。

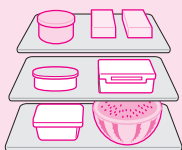

● 尽量减少开关门次数

过于频繁开关门，会使冷空气泄漏，冰箱内温度升高。

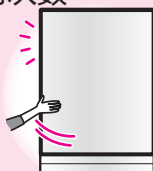

● 冷却后再存放

热饭热菜待冷却后再存放，以防冰箱内温度升高。



冷藏室

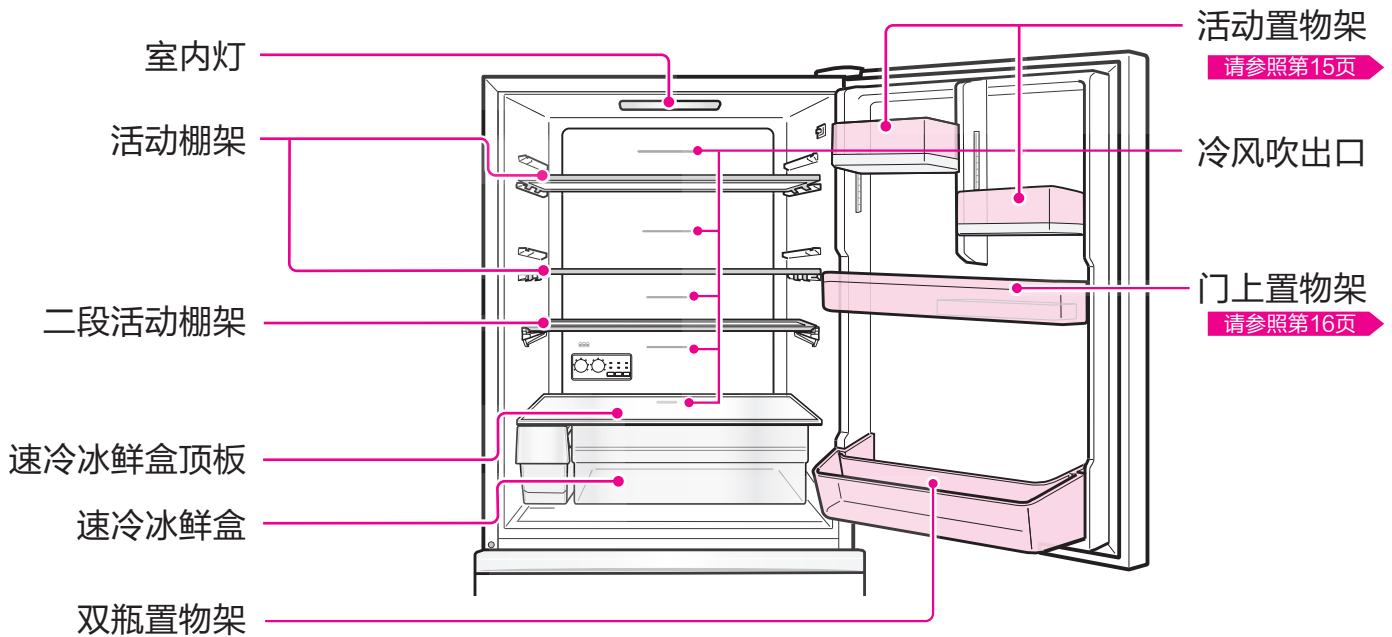
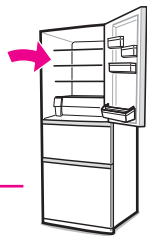

活动棚架

玻璃棚架 玻璃棚架较重，必须用双手取放！

- 活动棚架和门上置物架可根据食物高度进行两层调节。

(拆装方式 请参照第22页)

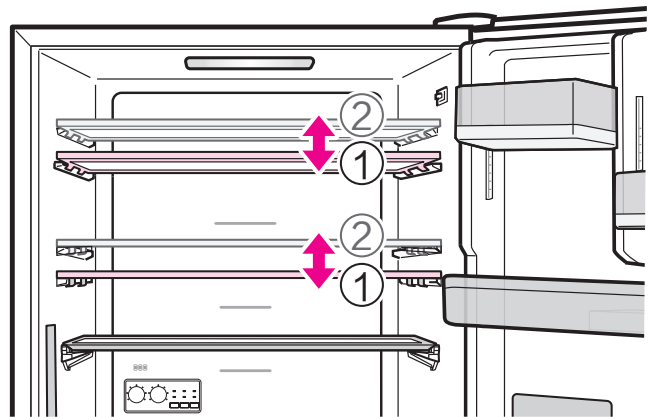

二段活动棚架

玻璃棚架 玻璃棚架较重，必须用双手取放！

- 根据食物大小可将前段棚架收起。

(拆装方式 请参照第23页)

1 作为普通棚架。

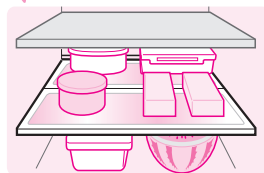

2 提起前段棚架的前侧往里推，可收起前段棚架

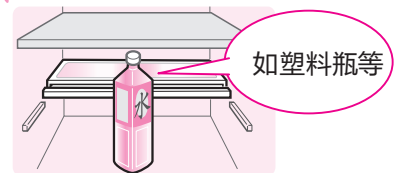

速冷冰鲜盒

速冷冰鲜盒的最低温度约-2℃。

注意

- 水分多的食品及鸡蛋、饮料等放置在冷风吹出口前面时，容易结冻。请放在棚架靠前的位置。（特别是碳酸饮料，结冻后可能会破裂）

提示

- 冷藏室门开启10分钟以上，室内灯会自动熄灭。

快速微冻·解冻功能的使用

快速微冻

对肉类、鱼类等生鲜食品快速制冷且不结冻。

1 准备

- 将食品放在速冷冰鲜盒。

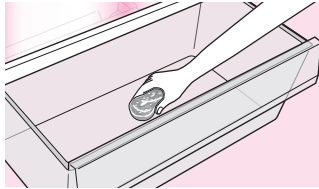

解冻功能

将肉类、鱼类等冷冻食品解冻到可烹调的硬度，想快些解冻时使用。

1 准备

- 将冷冻食品放在速冷冰鲜盒。

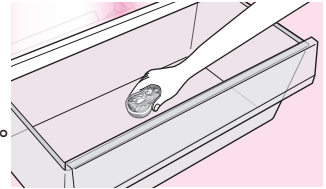

提示

- 其它食品可一起放在速冷冰鲜盒内。
- 食品较厚或者堆放重叠时，是无法在设定的时间内完成解冻的。

注意

- 水分多的食品放在冷风吹出口前面时，容易结冻。请隔开一点距离放置。
- 当速冷冰鲜盒上有食品汁液时，请立即擦拭干净。

2 设定

快速微冻

解冻功能

快速微冻的设定方法

关上冷藏室的速冷冰鲜盒，
按压 **微冻**，使速鲜显示灯亮灯。



「速鲜」显示灯亮，
开始使用快速微冻功能。

亮灯90分钟后自动结束。
(「速鲜」显示灯熄灭)

解冻功能的设定方法

关上冷藏室的速冷冰鲜盒，
按压 **微冻**，使解冻灯亮灯。



「解冻」显示灯亮，
开始使用解冻功能。

亮灯90分钟后自动结束。
(「解冻」显示灯熄灭)

- 快速微冻或解冻结束后的食品可一直放在速冷冰鲜盒内。







中途停止时

和设定方法的操作相同。反复按压 **微冻**，使相应功能灭灯。

提示

- 快速微冻、解冻、快速冷冻不可以同时进行设定。

活动置物架的使用方法

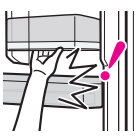
| | | |
|-----------|---|---|
| 警告 |  请勿自行拆卸、改装、修理 禁止拆卸 |  请勿攀吊于活动置物架或活动置物架底座上 禁止 |
| |  请勿水洗活动置物架底座 请沾水擦拭或干布擦拭。 禁止湿气 |  拆卸活动置物架后, 请勿在置物架底座放置调味料或饮料瓶等。 调味料掉落, 可能造成受伤。  |
| 注意 |  安装活动置物架及其底座时, 请务必确认置物架和底座内没有放置物品。 强制 |  当移动或拆装时, 请用手扶着轻轻操作, 当心夹手。 可能引起部品损坏或造成受伤。  |

位于最上层的活动置物架可配合食物高度进行6层调节。

(拆装方式 请参照第22页)

活动置物架

拉手

活动置物架底座

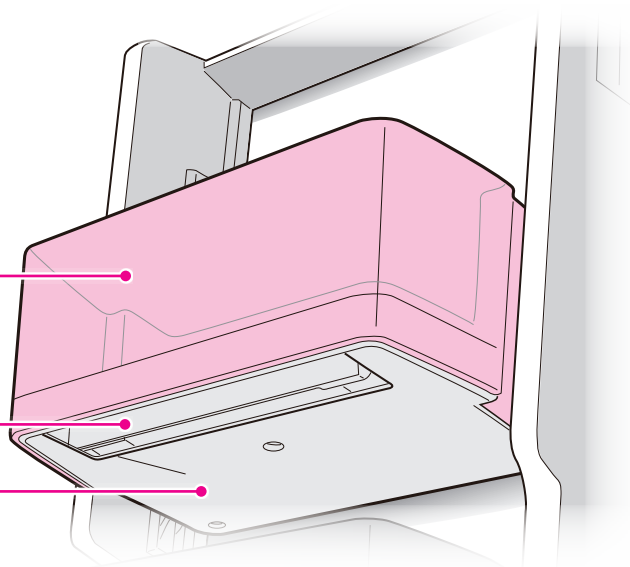

活动置物架上升时

1 手托起活动置物架底座, 往上推

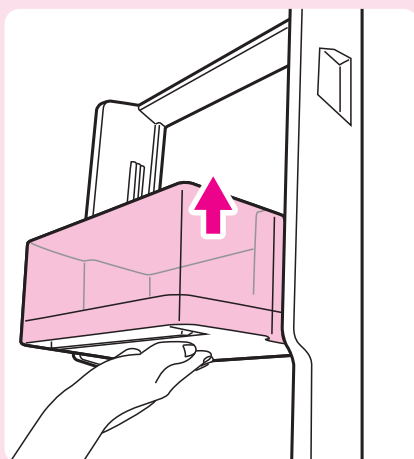

2 移动到所需位置

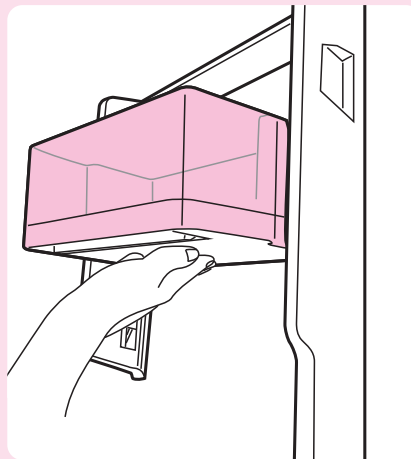

活动置物架下降时

1 往前拉起底座拉手，使活动置物架下降

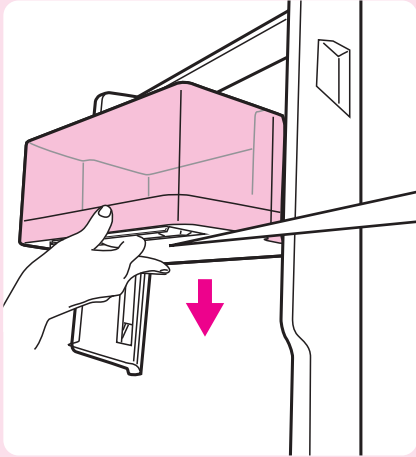

2 移动到所需位置后放开拉手

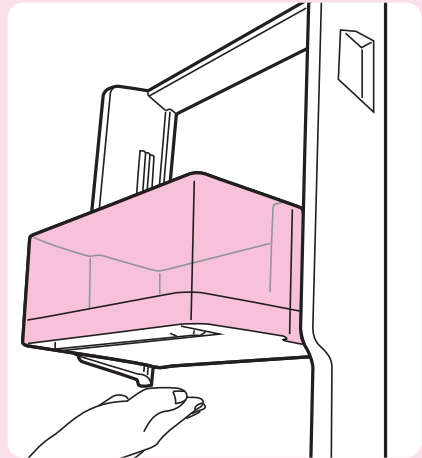
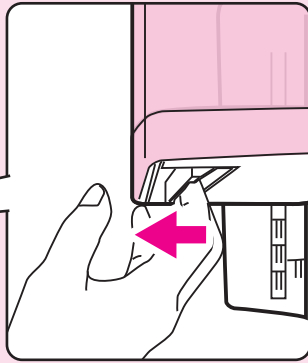

注意

- 当放置有食品等时，请注意轻轻移动。
(否则食品等可能掉落，造成伤害)
- 当调节活动置物架高度时，安装到位时会发出「咔」的声音。
(否则部品可能掉落，造成伤害)
- 请勿放置过高的食品或调味料等，避免关不上门。
(否则部品可能掉落，造成伤害)
- 拆下容器后，请勿将调味料或饮料等放置在底座上。
(否则食品等可能掉落，造成伤害)



门上置物架·蛋架的使用方法

位于中层位置的门上置物架可根据食物高度进行两层调节。
(拆装方式 请参照第22页)

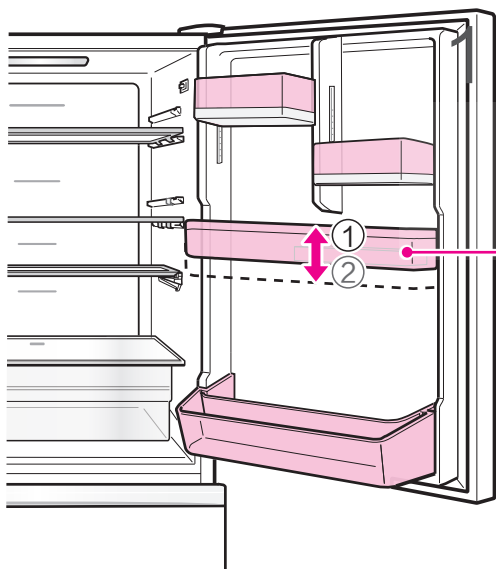

门上置物架

- 将蛋架翻过来，可作小件物品容器使用。

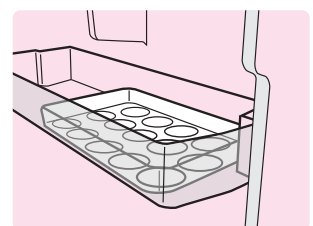

果蔬室

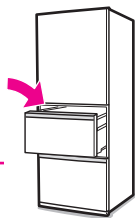

冷冻室

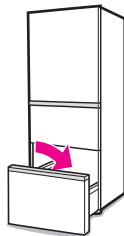

果蔬室

果蔬室滑动盒

可存放小型水果、蔬菜

果蔬容器

可存放大型及中型水果、蔬菜

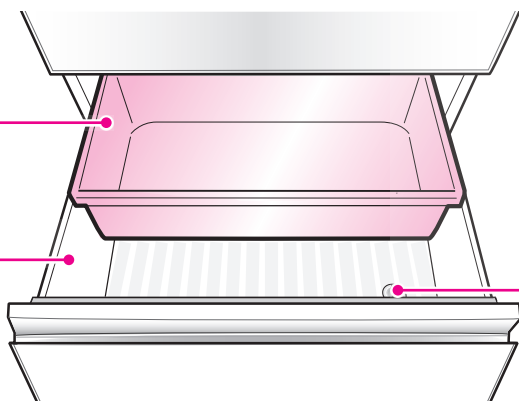

清洁口盖

位于果蔬容器底部。便于清洁容器内的碎叶等垃圾。

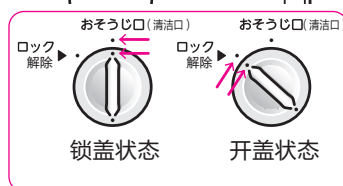
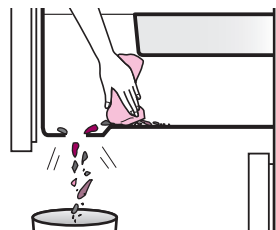
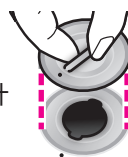

提示

- 果蔬室的门即使没有完全关闭，也不会发出请关门提示音。
请参照第12页

当盖子无法取出时，可以打开果蔬室，将手伸进果蔬容器下方，用手将盖子顶出。

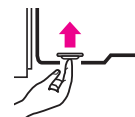

※清理完垃圾后，请务必将盖子复位锁好，否则会造成果蔬室内的水分流失。

冷冻室

快速冷冻的使用方法

请参照第20页

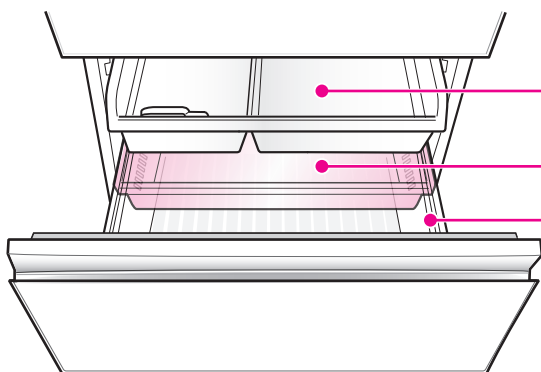

冷冻室上层滑动盒

冷冻室下层滑动盒

冷冻贮存容器

注意

- 请勿让容器或贮存盒中存放的食物量超出右图所示的贮存上限位置。

否则，由于门无法完全关闭，而导致门封产生间隙，不仅会降低制冷性能，引起凝露或结霜，还可能会造成部件的损坏。

食物超出贮存上限会导致门无法完全关闭。
(产生间隙)

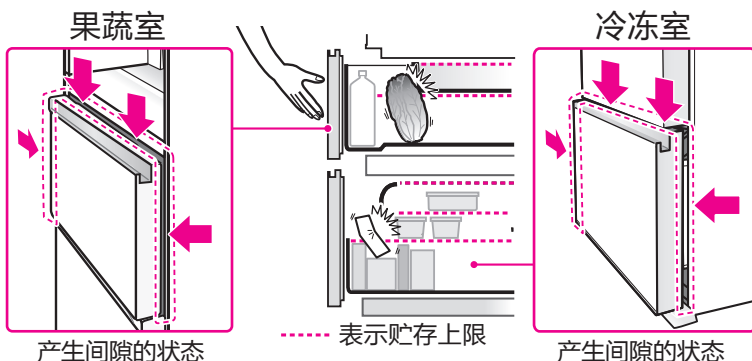

※为了便于说明，图中省略了冷藏室门的表示。

自动制冰机

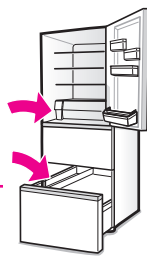

制冰盘有实施抗菌处理。*

供水箱

供水口

卡扣
(用于固定水箱盖)

把手

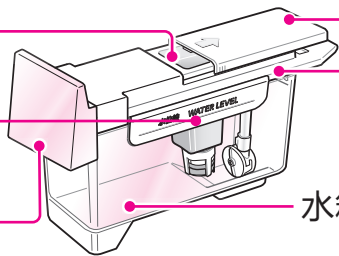

供水口盖

水箱盖

水箱 (容量: 约0.9L)

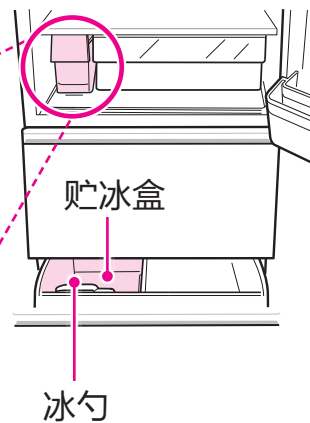

贮冰盒

冰勺

使用方法

制冰前

1 打开供水口盖，加水至「水位线」位置。

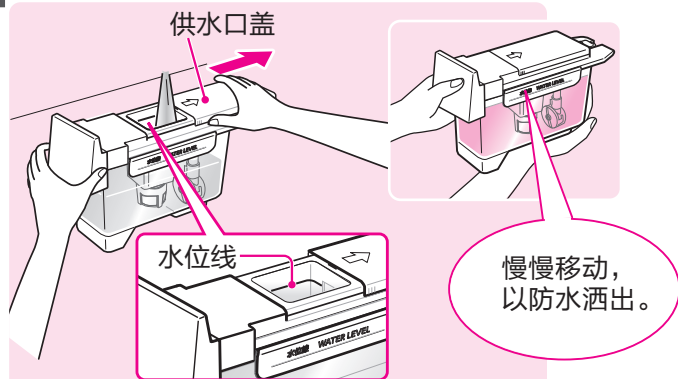

如果加水量超过「水位线」位置，在安装供水箱时，水容易泼洒出来。

2 将供水箱推到「供水箱位置」
不推到规定位置，将无法制冰或无法关门。

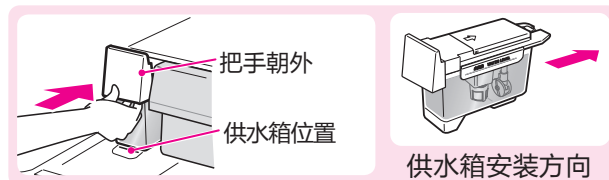

快速制冰 (快速制冰)

设定方法

按压1次 **制冰**

▶ 「快速制冰」灯亮，开始快速制冰。

约8小时后，自动结束。(快速制冰灭灯)

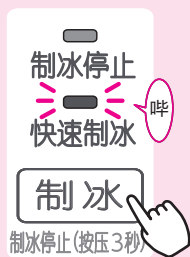

中途停止时

反复按压 **制冰**，直到快速制冰灭灯。

▶ 响起「哔」提示音，「快速制冰」灭灯。

提示 ● 当供水箱没有水或贮冰盒的冰块已满时，不能进行快速制冰。

不使用制冰功能时 (制冰停止)

设定方法

关上冷冻室门，
按压3秒 **制冰**，
(直到响起哔哔哔的提示音)

▶ 「制冰停止」灯亮，制冰停止。

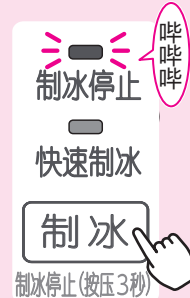

● 当设定为制冰停止时，残留在制冰盘中的冰或水完成制冰后，会落入贮冰盒中，并停止制冰。

解除方法

关上冷冻室门，
按压3秒 **制冰**，(直到响起哔~的提示音)

▶ 「制冰停止」灭灯，开始制冰。

自动制冰机 …续

注意事项



制冰前/制冰用水

- 使用前，请务必先用水清洗供水箱，以防水垢或细菌。
- 推荐用户使用纯净水。

使用矿泉水制冰时，请使用硬度100mg/L以下的矿泉水。

硬度
100mg/L
以下



矿泉水、净水器的水等去除了氯的水，比较容易滋生杂菌、水垢，并导致供水箱内壁黏腻，因此需要小心清洁。

- 请勿放入60℃以上的热水，或果汁等清水以外的液体，否则将会造成故障。
- 请倒掉第一次制出的冰块（约30个），可能有异味或污垢。
- 仅可充注饮用水。



制冰时间及贮冰量

| | | |
|--------|------|------------|
| ● 制冰时间 | 一般制冰 | 约 2 小时 / 次 |
| | 快速制冰 | 约 1 小时 / 次 |

(环境为20℃，不开关门的情况下)

| | | |
|-------|----------------------|--------------|
| ● 贮冰量 | 将冰块摊平持续制冰时 | 约 150 个 |
| | 冰块堆积在局部区域时或制冰室门没有关闭时 | 约 50 ~ 100 个 |

· 在一般制冰模式下，1次可以制出约10个冰块。根据冰箱的运行状态不同，制冰时间有可能会延长。

以下情况时，制冰时间可能会延长

- 刚开始使用时，冷冻室尚未充分冷却的情况下。特别是自动省电设定时或夏季等环境温度较高时，甚至可能需要1天以上。
- 冰箱门开关次数较多时，或是一次放入大量食物时。
- 冬天等室温较低时，或是夏季等非常炎热时。
- 冰箱周围的空隙过窄时。 [请参照第9页](#)

环境温度较高时，制冰时间可能需要1天以上。

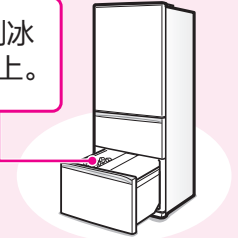

制冰时的注意事项

检测杆碰到冰块前会持续制冰。

供水箱内有水的情况下无法制冰，可能是发生以下情况

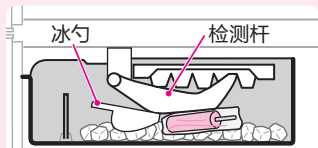

存放有冰块以外的物品，碰到了检测杆

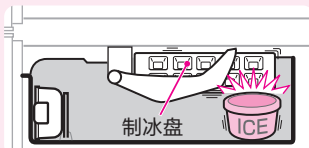

存放有冰块以外的物品，导致制冰盘翻转时碰撞或制冰停止

制冰量少，可能是发生以下情况

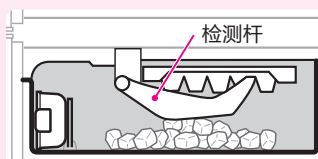

部分冰块堆积在局部区域时，可能会使冰块过早碰到检测杆，导致制冰不足就停止制冰的情况发生。

检测杆

请勿放入冰块以外的其它物品

冰勺用完后，请放回原位

摊平冰块

- 当不制冰时也请勿将冰块以外的物品放置在贮冰盒内。否则再次启用制冰功能时，物品等可能碰到检测杆，导致故障或不能制冰等。

* 制冰盘的抗菌作用

- 试验委托单位：广东省微生物分析检测中心
- 试验方法：贴膜法（GB21551.2-2010）
- 抗菌方法：抗菌材料
- 抗菌对象：制冰盘
- 试验结果：确认有90%以上的抗菌效果

快速冷冻

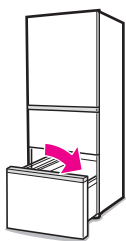

快速冷冻食品。

冷冻食品时的注意事项

- 请选用鲜度较好的食品。
- 为防止食品干燥，请使用保鲜膜或密封容器、密封袋子等存放食品。
- 已被解冻的食品，请全部用完，否则会变味或口感变差。



1 准备

在冷冻室进行。

- 请将密封的食品放在冷冻室上层滑动盒的冷冻食品贮存盒中。

当打开冷冻室时是看不到冷冻室上层滑动盒的，请将冷冻室上层滑动盒抽拉出来。

冷冻室上层滑动盒

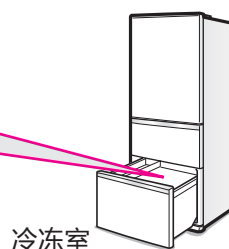
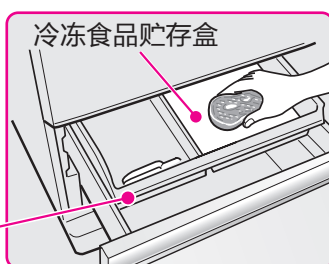

2 设定

设定方法

按压1次 **冷冻**



「快速冷冻」灯亮，开始快速冷冻。

约150分钟后，自动结束。（「快速冷冻」灯灭）



中途停止时

反复按压 **冷冻**



响起「哔~」的提示音，「快速冷冻」灭灯。

直到「快速冷冻」灯灭。



提示

- 快速微冻、解冻、快速冷冻不能同时设定。

清洁保养

- 果蔬室·冷冻室的清洁保养 [请参照第24页](#)
- 自动制冰机的清洁保养 [请参照第25页](#)



警告



拔出插头

清洁时，请拔出电源插头



禁止拆卸

请勿自行拆卸、改装、修理

- 平时如有污迹，用干布擦净即可。

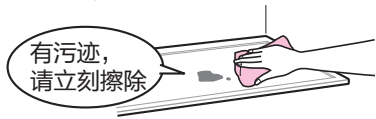

看不见的地方也请进行1~2次/年的清洁。

清洁步骤

1 拔出电源插头

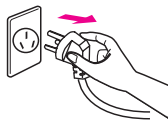

2 请用柔软的布沾温水擦拭

- 使用厨房用中性洗涤剂时，请务必稀释后使用。
- 使用洗涤剂后，请务必沾水擦掉洗涤剂，再用干布擦拭。

注意

- 塑料部件、玻璃棚架、玻璃门等位置上如沾到油或果汁时，请立即擦拭干净。否则，可能会导致这些部件破裂或变色。
- 请勿对玻璃表面以及边缘部位进行冲击等方式的施力。否则，可能会导致玻璃碎裂或有缺口。
- 请勿使用以下物品：



厨房用碱性洗涤剂或标有弱碱性的洗涤剂
(否则，可能会导致塑料部件、棚架、门等破损)



研磨粉、洗衣粉、酒精(乙醇、甲醇等)、汽油、稀释剂、酸、碱、蜡、石油、热水、刷子等
(否则，可能会导致塑料部件、玻璃棚架、玻璃门等破损，或涂漆面被损坏)

清洁后的检查

清洁后请对电源线及电源插头进行以下检查，以防发生触电或火灾等。

电源线损伤、
插头发热、
插入很松

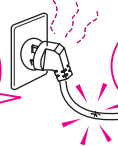

有灰尘时，
请用干布
擦拭干净



- 如有疑问，请立刻致电服务热线。

[请参照第36页](#)

速冷冰鲜盒

水洗

拆卸方法

将速冷冰鲜盒拉出到最大限度，稍往上提起后取出

安装方法

沿导轨装入速冷冰鲜盒并推到最里面

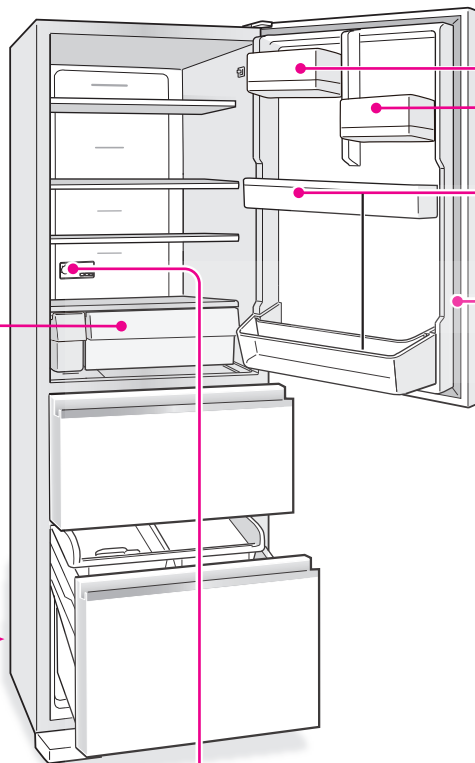
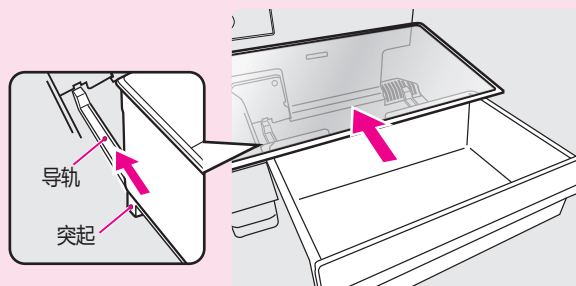

冰箱背面和地板

- 拉出冰箱，打扫灰尘。
- 擦拭背面、墙壁和地板上的污垢。

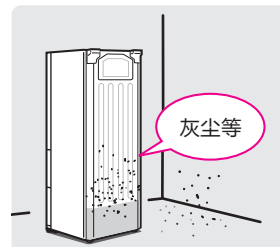

活动置物架

活动置物架 **水洗** 活动置物架底座 **湿布或干布擦拭** 活动置物架底座水洗可能造成故障

拆卸方式 · 安装方式和拆卸方式相反。

1 双手抓住活动置物架

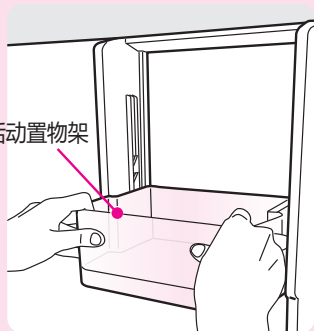

2 双手边抓住活动置物架边往上提起

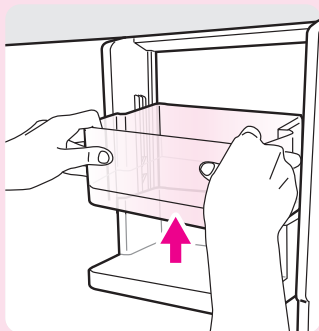

3 拉起活动置物架底座的拉手



4 边拉起拉手边将活动置物架底座推至最高位

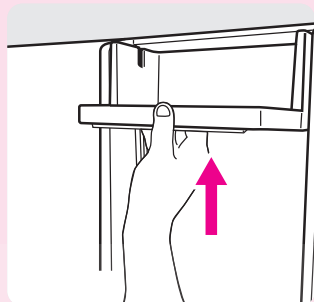

5 取出活动置物架底座

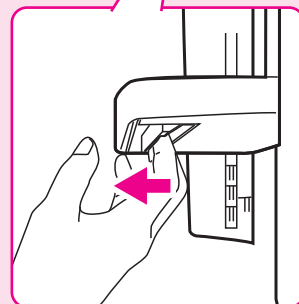
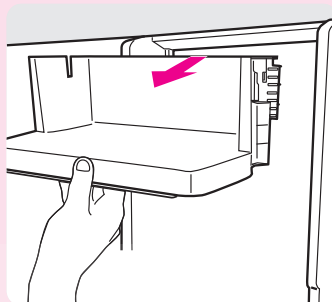

保养维护

门上置物架、双瓶置物架 **水洗**

门封

湿布擦拭

弄脏后容易损坏，会引起冷气泄漏。



门表面 **湿布或干布擦拭**

如果有污迹擦不掉时，请用少量稀释的中性洗涤剂进行擦拭。再用抹布沾清水擦干净洗涤剂，最后用干布擦拭。

操作面板 **干布擦拭**

· 请用柔软干布擦拭。
清洁后，请确认温度设定位置等是否改变。



拆卸方式

从下面交替地向上顶置物架，取出置物架
· 置物架安装得较牢固。

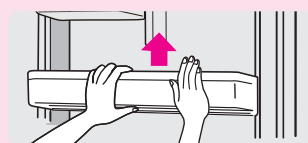

安装方式

将置物架水平放入，再按下去即可。

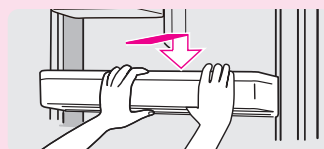

清洁保养 ...续

速冷冰鲜盒顶板

水洗



玻璃制品较重，
必须用双手取放。

先拆下速冷冰鲜盒和供水箱。

拆卸方式

双手拿住并稍往上抬起速冷冰鲜盒顶板以后将其往前拉出

安装方式

双手拿住速冷冰鲜盒顶板，将速冷冰鲜盒顶板卡扣对准冷藏室导轨装入，顶板上的突起需安装到冷藏室导轨凹处

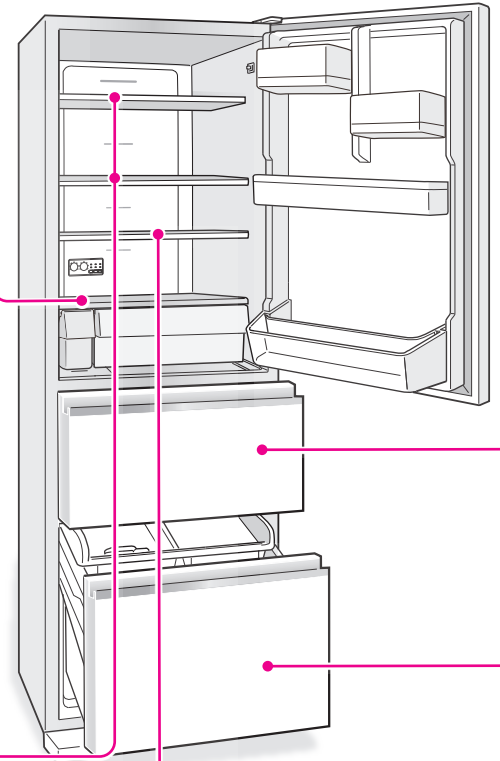
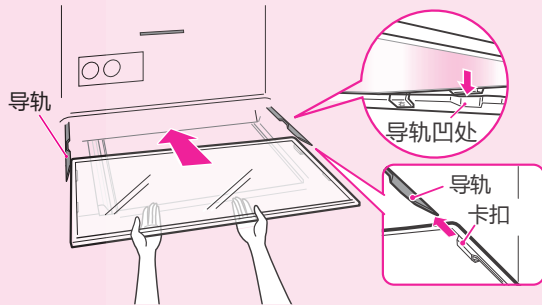

二段活动棚架

水洗



玻璃制品较重，
必须用双手取放。

拆卸方式

1 双手拿住活动棚架

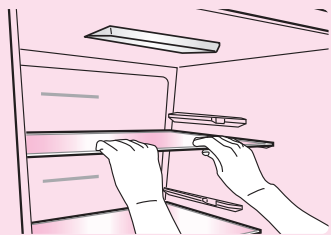

2 双手将其稍往上抬起，将其拉出

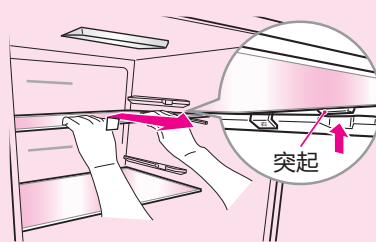

玻璃制品较重，
必须用双手取放。

拆卸方式

手抓住棚架，斜向上拉起取出
• 安装方式和拆卸方式相反。

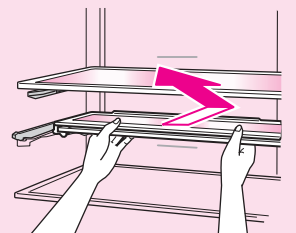

安装方式

1 双手拿住活动棚架，棚架导轨对准冷藏室的导轨装入

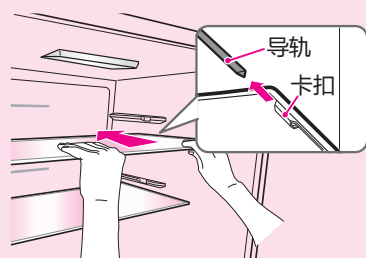

2 双手稍微将其抬起，将棚架的凸起扣入到导轨的槽中

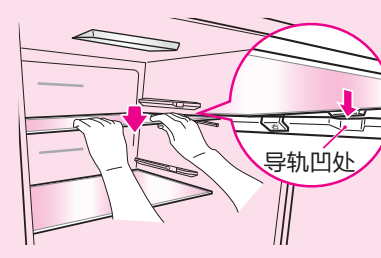

突起背面标有左右标识，
请确认以后再安装棚架。

果蔬室滑动盒、果蔬容器

水洗

拆卸方式

1 将门拉出到最大限度，取出果蔬室滑动盒。



2 将门稍往上提再拉出，取出果蔬容器。

将门提起过高的话会导致门脱落。

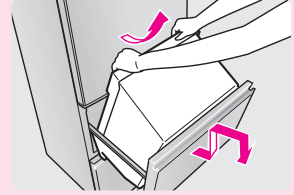

安装方式

1 将门拉出到最大限度后往上提再拉出，将果蔬容器上的突起插到导轨的孔内并安装到位。

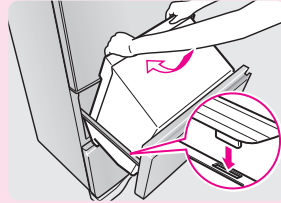

2 将门拉出到最大限度，安装果蔬室滑动盒并往里推。

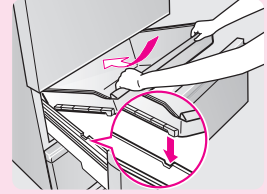

冷冻室上层滑动盒、冷冻室下层滑动盒、冷冻贮存容器

水洗

拆卸方式

1 将门拉出到最大限度，将门向上抬起的同时继续拉出，直到门碰到地为止，取出冷冻室上层滑动盒

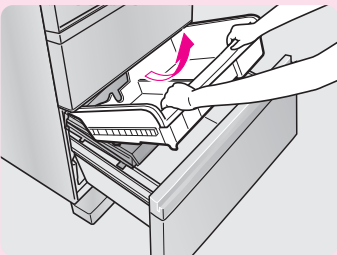

2 取出冷冻室下层滑动盒（第1步和第2步的操作可以反过来）

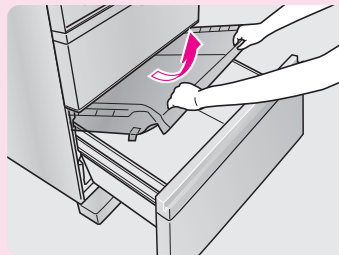

3 取出冷冻贮存容器

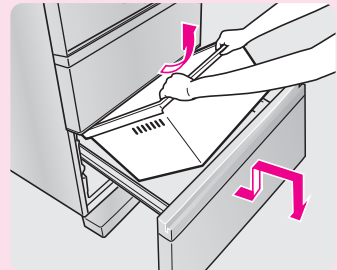

安装方式

1 将门拉出到最大限度，将门向上抬起的同时继续拉出，直到门碰到地为止，将冷冻贮存容器的凸起插到导轨的孔内并安装到位。

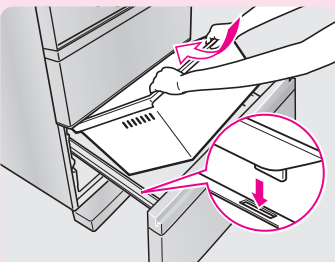

2 安装冷冻室下层滑动盒（第2步和第3步的操作可以反过来）

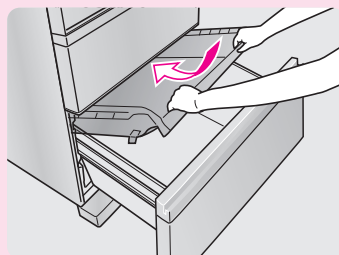

3 安装冷冻室上层滑动盒

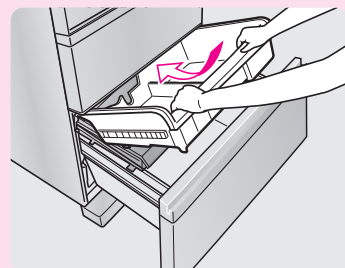

自动制冰机的保养

警告



禁止拆卸

请勿自行拆卸、改装、修理



禁止接触

请勿用手触摸自动制冰机的制冰部分（贮冰盒上侧）

请务必使用柔软的湿布或海绵清洁，需清洗的部件必须用清水清洗。（防止滋生霉菌、水锈等）



请勿使用以下物品：

- 洗涤剂、漂白剂、研磨粉、刷子、稀释剂、汽油等（否则，可能导致异味或故障）
- 热水（各部件的耐热温度为60℃）



供水管路

接水盒

1~2次/年

拆卸方式

先取出供水箱，再抓住接水盒的把手将接水盒取出。

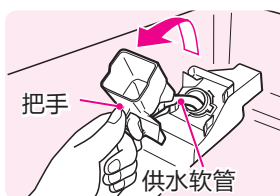

- 用柔软的湿布擦拭接水盒的安装槽处（冰箱上）

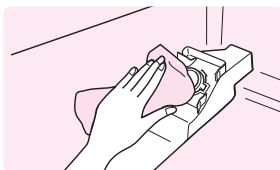

安装方式

将供水软管牢固地插到供水箱的槽中。

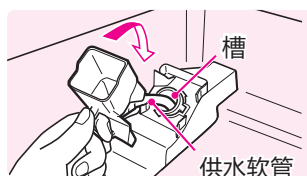

注意

- 请勿用水或其它清洗剂喷洒冲洗槽处，否则会导致制冰机故障。
- 请勿将供水软管从接水盒上拆下，否则容易造成漏水。

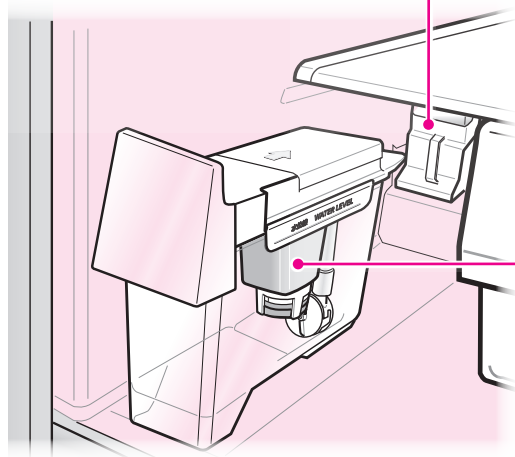

供水箱

水箱、水箱盖

1次/周

拆卸方式

将卡扣向上掰开，拆下水箱盖。

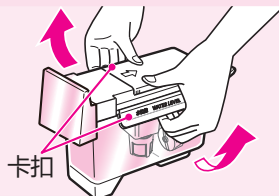

供水管、供水泵

1次/月

拆卸方式

1 按箭头方向旋转
拆下供水管

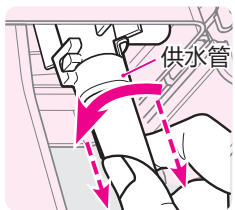

2 将供水泵
从供水管拆下

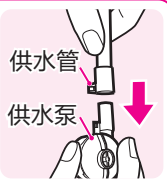

3 将泵盒盖按箭头
方向旋转拆下。



叶轮
请确认是否有异物粘附。

• 安装方式和拆卸方式相反。

请确认全部部件安装到位，
否则无法供水。

净水过滤器

拆卸方式

1次/周

两侧朝箭头
方向推，拆
下过滤器盒

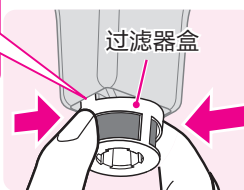

清洁方式
水洗。

● 净水过滤器易破损，
因此请勿用锐器刺戳。

• 安装方式和拆卸方式相反。

水箱盖的安装方法

将水箱盖的卡扣固定好，固定时会发出“叭”
的声音。确保卡扣安装到位。

如安装不到位，将导致无法供水、制冰，或者
导致供水泵发出噪音。

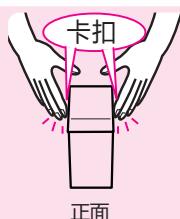

正面

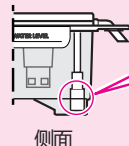

侧面

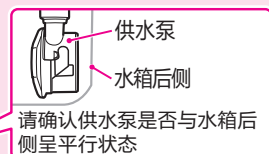

请确认供水泵是否与水箱后
侧呈平行状态

各种处理

更换室内灯时

- 更换室内灯，必须具备专业技术。请致电服务热线。

玻璃部件碎裂时

- 请勿触碰碎裂的玻璃，并请致电服务热线。

停电时

- 减少门的开关次数，避免贮存新的食品。
(否则冰箱内部温度会升高)

拔出电源插头时、保险丝或断路器断开时

- 如果立刻再插入插头或合上断路器，会使压缩机负荷过重，引起故障。
请等待5分钟后再插入插头或合上断路器。根据冰箱内的温度和压缩机的启动状态不同，有时压缩机保护计时器会启动，使插入电源插头6分钟左右不运转。

长期不使用冰箱时

- 1 请倒掉自动制冰机内的冰和水。
(详见「移动、搬运之前」的步骤2 [请参照第33页](#))
- 2 拔出电源插头，将冰箱内部清理干净，打开冰箱门2~3天，使其干燥。

棚架及容器的负重

| 所在位置 | 棚架及容器 | GR-RM382WE-PG2B3 |
|-----------------------------|----------|------------------|
| 冷藏室 请参照第13页 | 活动棚架 | 7.5kg |
| | 二段活动棚架 | 7.0kg |
| | 速冷冰鲜盒顶板 | 7.5kg |
| 果蔬室 请参照第17页 | 果蔬室滑动盒 | 4.0kg |
| | 果蔬容器 | 13.0kg |
| 冷冻室 请参照第17页 | 冷冻室上层滑动盒 | 8.5kg |
| | 冷冻室下层滑动盒 | 5.5kg |
| | 冷冻贮存容器 | 15.5kg |

遇到故障时

关于声音

发生异音 …以下为正常现象。

冰箱内部

「**哗**」「**噉**」

是零件因温度变化相互摩擦的声音。
打开冷藏室门约5秒后，开始容易发此声音。

背面附近

「**流水声**」「**嗤**」

是制冷剂流动的声音。在除霜过程中容易响。
夏天…1天约1次 冬天…2天约1次

供水箱附近

「**呼噜噜**」是供水泵的声音。

约2小时响1次，1次响约3秒左右。
(快速制冰时约1小时1次)

制冰机附近

「**噹**」是制冰盘翻转的声音。

「**咚咚**」是冰块掉落的声音。

约2小时响1次，1次响约3秒左右。
(快速制冰时约1小时1次)

可以设定为「制冰停止」而停止此类声音。
[请参照第18页](#)

果蔬室打开时

「**噗噗**」是冷却风扇旋转的声音。

打开果蔬室门时，冰箱内的风扇也不会停止旋转，因此容易听到风扇旋转的声音。

冰箱下部

「**噗嘶**」是压缩机运转的声音。

夏天或是刚开始运行时，如进行快速冷冻、快速制冰，压缩机运转的声音会变大。

请注意以下场合

「**嘎达嘎达**」「**咚咚**」

- 地板是否牢固?
- 是否碰触到周围墙壁?
- 冰箱是否放置平稳?
- 供水箱的供水泵、供水管是否安装正确?

[请参照第26页](#)

「**报警音**」

- 门是否未关好?
如所有门关闭后仍不停止，请致电服务热线。
(发生报警音时，可拔出电源插头，
请等待5分钟后再重新插入，3分钟后则停止。)

遇到故障时 …续

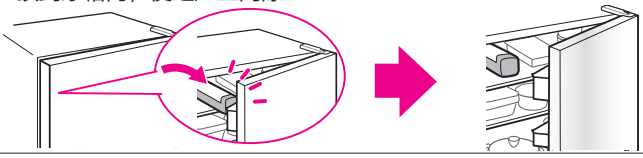

关于制冷

完全不制冷·冷却能力 …请按照顺序确认以下事项。

| 确认事项·原因/对策 | |
|---------------------|--|
| 电源 | <p>是否正常供电？ ▶请确认电源插头是否松脱，总开关或保险丝是否断开。</p> |
| 电源接通多久 | ▶冰箱内部制冷需要一定时间，夏季等炎热时制冷可能需1天以上。 |
| 操作面板 | <p>温度调节档位是不是设定为「弱」？ ▶请将温度调节档位设定为「中」或「强」。</p> <p>是否设定了「自动省电」？ ▶请解除设定。 请参照第12页</p>  |
| 门 | <p>冷藏室门的情况 棚架上的食品是否超出棚架而顶到冰箱门，使之产生间隙？ 请勿让食品超出棚架。</p>  |
| | <p>门的密封条周围是否有间隙？</p> <p>果蔬室门或冷冻室门的情况 是否有食品袋子卡住了门，导致门产生了间隙？ 另外，容器中的食品有无顶到滑动盒？ ▶如有，则会导致门关闭不良，漏冷而使制冷效果变差。 请参照第17页</p> |
| | <p>是否频繁开启冰箱门？ 频繁开启冰箱门会导致外界空气（暖气）进入冰箱，使冰箱内温度暂时上升。大约一晚上的时间温度会恢复正常，请留意观察。</p> |
| 冷藏室的食品结冻 | <p>是否将水分过多的食品放入冷藏室的最里面或速冷冰鲜盒内？ ▶由于冷藏室深处离冷风吹出口近，且速冷冰鲜盒内温度较低，制冷过快。 请勿将水分过多的食品放在冷风吹出口前面。 请参照第13页</p> |
| 速冷冰鲜盒中的食品不会微结冻（软冷冻） | ▶速冷冰鲜盒温度约0~3℃，通常不会结冻。（但是，放在冷风吹出口附近的食品可能会出现结冻的现象。） |
| 设定为快速微冻时，食品也不会微结冻 | ▶快速微冻通常不会使食品微结冻（软冷冻）。（但是，放在冷风吹出口附近的食品可能会出现结冻的现象。） |
| 设定为快速微冻时，食品结冻 | <p>是否存放了水分过多的食品？ ▶请勿将水分过多的食品放在冷风吹出口的前面。 请参照第13页</p> |
| | <p>是否将食品存放在了速冷冰鲜盒的里侧？ ▶里侧位置离冷风吹出口较近，因此容易结冻。请勿将食品放在冷风吹出口的前面。 请参照第13页</p> |
| 即使设定为解冻，食物也未能解冻 | ▶当食物较厚或者堆放密集时，有可能无法在设定的时间内完成解冻。 请参照第14页 |

关于制冰

无法制冰·制冰少 …请按照顺序确认以下事项。

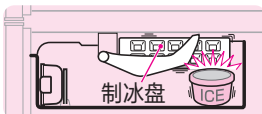
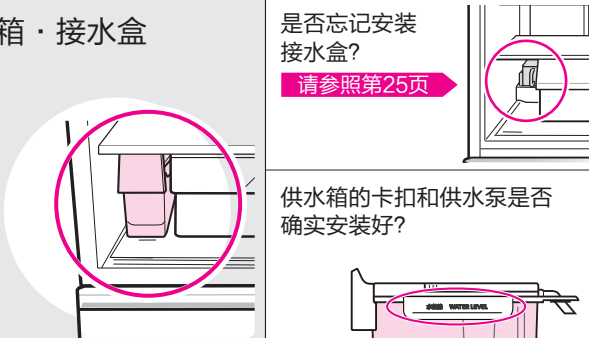
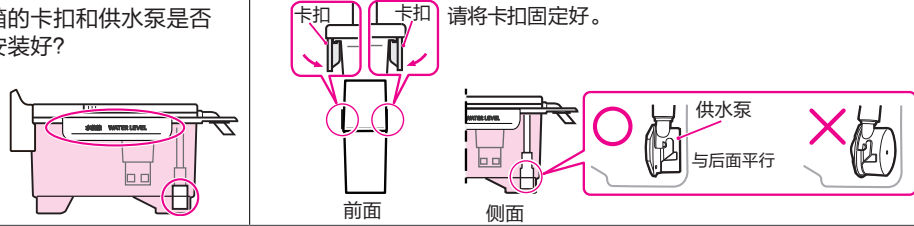
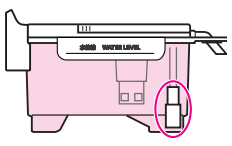
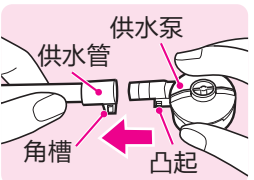
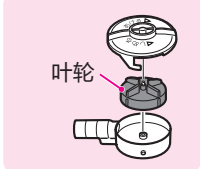
| 确认事项·原因/对策 | |
|------------|---|
| 电源接通多久 | <p>▶ 冰箱刚开始运行等未充分制冷的情况下，制冰时间会变长。 夏季等炎热时可能需1天以上，请根据实际情况留意观察。 请参照第19页</p> |
| 操作面板 | <p>「制冰停止」有无亮灯？</p>  <p>关上冷冻室门， 制冰 按钮3秒（直到响起哔~的提示音） 制冰停止(锁压3秒)</p> <p>▶ 「制冰停止」灭灯。</p> |
| 贮冰盒 | <p>是否将冰块以外的物品放入贮冰盒内？</p>  <p>请勿将冰块以外的物品放入贮冰盒内。</p> <p>物品可能会碰到检测杆导致制冰停止，或使制冰盘翻转时受到撞击而破损，造成无法制冰。</p>  <p>使用完冰勺后，请将其放回原位。</p> |
| 供水箱·接水盒 | <p>供水箱内是否有充足的水？ ▶ 请将水加入供水箱至水位线位置。 请参照第18页</p> <p>是否忘记安装接水盒？ 请参照第25页</p> <p>▶ 请安装好接水盒。</p>  <p>供水箱的卡扣和供水泵是否确实安装好？</p>  <p>请安装好接水盒。</p> <p>请参照第25页</p> <p>▶ 请安装好接水盒。</p> <p>供水泵和叶轮是否确实安装好？</p>  <p>供水管和供水泵</p> <p>请将供水泵的凸起部分安装到供水管的角槽内。</p>  <p>供水管 供水泵 角槽 凸起</p> <p>叶轮</p>  <p>叶轮</p> |

| 现象 | 确认事项·原因/对策 |
|------------------|--|
| 冰块互相黏结，或呈圆球状，或变小 | <p>是否长时间贮冰？ 可能因升华作用而使冰块变成圆球状，变圆、变小。</p> |
| 冰块呈白色，或有沉淀物 | <p>是否设定为快速制冰或快速冷冻模式？ 因加快结冰速度，造成水分中的空气被封在冰块中形成气泡，使冰块看起来发白。</p> <p>是否使用了矿物质含量较高的水（矿泉水等）？ 因矿物质冻结，出现白色沉淀物，使冰块看起来发白，但是无害。</p> |

遇到故障时 ……续

关于门

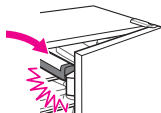
| 现象 | 确认事项·原因/对策 |
|-----------|---|
| 冷藏室的门有错位 | ▶请旋转调整脚，以调整门的平行度。 请参照第9页 |
| 门不能关闭 | 是否有食品袋等被门夹住，或者食品放置超出棚架，导致间隙产生？  ▶请取出被夹住的食物。请勿让食物超出棚架。 |
| | 冷冻室或果蔬室容器中的食品是否碰到了上面的滑动盒，食品等是否掉落到冷冻室里侧？ ▶请勿让食物碰到滑动盒。 请参照第17页 ▶请取走掉落到冷冻室里侧的食品。 |
| | 冰箱是否向前倾斜？ ▶请旋转调整脚，以使冰箱水平放置。 请参照第9页 如不能调整，请与选购的经销商联系或致电服务热线。 |
| 开关门时，冰箱不稳 | ▶请向地面侧调整左右两侧的调整脚，直至冰箱稳定不晃动。 请参照第9页 即使调整调整脚也无法使冰箱稳定不晃动时，请垫上一块板。 |

以下情况为正常现象

| 现象 | 确认事项·原因/对策 |
|----------------|---------------------------------|
| 刚关门直接再打开时很吃力 | 进入冰箱的空气被迅速冷却，箱内压力暂时比箱外低，导致开门吃力。 |
| 关门时其它门会有瞬间开启现象 | 因关门产生的风压将其它门顶开。 |

关于操作面板

| 现象 | 确认事项·原因/对策 |
|-----|---|
| 灯闪烁 | 「快速冷冻」和「快速制冰」的灯持续闪烁？ ▶冰箱出现了异常，请与选购的经销商联系或致电服务热线。 |

关于凝露、结霜、漏水

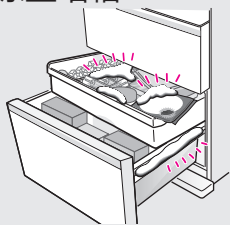
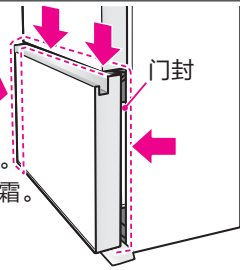
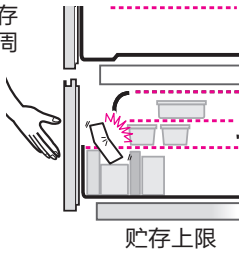
| 现象 | 确认事项·原因/对策 |
|--|---|
| 冷冻室结霜  | 是否因食品放入过多，导致门封产生间隙？ ※为便于说明，插图省略了果蔬室门。 食品放入过多时，门不能完全关闭，引起门封间隙，导致结霜。即使是很小的间隙，也会导致结霜。  ▶请勿让食物超出贮存上限。请确认门封周边有无间隙。  |
| 冰箱的外侧凝露 | 是否湿度过高？门是否未完全关好？ ▶凝露时，请用干布擦干。 |
| 果蔬室或冷藏室的内侧凝露 | 门是否频繁开启或长时间敞开？门是否未完全关好？ ▶由于高度保湿，所以瓶罐类食品上有时会有凝露产生。凝露时，请用干布擦干。 |
| 水漏到冰箱内或地板上 | 加水时，水量是否超过了供水箱的水位线？ ▶供水箱的水量请不要超过水位线。 请参照第18页 |
| | 接水盒是否安装到位？▶请正确安装好接水盒。 请参照第25页 |
| | 果蔬容器底部的清洁口是否有安装好？ ▶请正确安装好清洁口盖。 请参照第17页 |

关于活动置物架

| 现象 | 确认事项 · 原因/对策 |
|--------------|---|
| 无法调节活动置物架的高度 | <p>是否有拉动把手？</p> <p>▶ 当要升高活动置物架时，无需拉动把手。 当要降低活动置物架时，请边拉着位于置物架底座处的把手边将置物架降低。</p> <p>▶ 请参照第15页</p> |
| 活动置物架脱落 | <p>活动置物架是可拆卸的。</p> <p>▶ 当活动置物架脱落时，请双手拿住活动置物架，将其安装到置物架底座上。</p> <p>▶ 请参照第22页</p> |
| 无法安装活动置物架底座 | <p>有无拉起活动置物架底座拉手？</p> <p>▶ 当安装活动置物架底座时，请将底座底部的拉手向前拉起后安装到冰箱门的导轨上。</p> <p>▶ 请参照第22页</p> |

其它

| 现象 | 确认事项 · 原因/对策 |
|--------|---|
| 冰箱内有异味 | <p>是否放入了未用保鲜膜或密封容器包装的、散发强烈味道的食品（葱、姜、蒜等）？</p> <p>▶ 无法消除食品本身的味道。如担心味道扩散，请将食品密封包装。</p> |

以下为正常现象

| 现象 | 确认事项 · 原因/对策 |
|------------|--|
| 冰箱的外侧和门封发热 | <p>冰箱周围内藏散热管，用以防止冰箱凝露。刚运行时或周围温度过高时，会感到冰箱外侧温度较高，但不会影响冰箱内部的食物。</p> |
| 冰箱内部有黏腻感 | <p>为了便于操作，在盒子和导轨上涂抹了一层符合日本食品卫生法规定的润滑剂。如润滑剂不小心粘着在其它部位时，请擦拭干净。</p> |
| 冰箱内部较暗 | <p>冰箱内的灯是否被食品遮住了？ ▶ 请将遮住灯的食品移开。</p> |

搬运、迁居时



警告



禁止

切勿使背面或侧面等部分的制冷回路受损

移动、搬运之前

1 取出冰箱内的食品

2 倒掉制冰盘中的水。

(1) 取出供水箱，
倒掉残余的水。

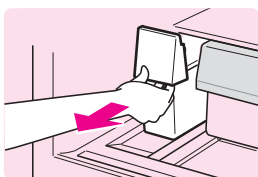

(2) 打开冷冻室的门，

制冰 按压约10秒，

直到响起哔哔哔的提示音，关上冷冻室门。

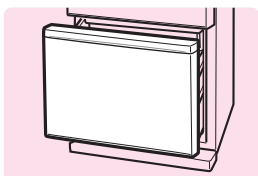

关上冷冻室门以后，
「快速制冰」从亮灯变成闪烁



此时，制冰盘开始旋转，水、冰会自动倒入贮冰盒中，因此，请务必关上冷冻室门。

(3) 「快速制冰」停止闪烁后，打开冷冻室门，
倒掉贮冰盒中的水和冰。

(4) 用水清洗冷冻室上层滑动盒、冰勺和供水箱，
擦拭干净后放回原位。

3 拔出电源插头。

4 卸下前面装饰板

有安装防翻倒措施时，必须将其拆除。

5 将冰箱向前拉出

移动、搬运

搬运需2人以上。

- 前后移动冰箱时，请将冰箱稍往后倾。其底部装有脚轮。
- 搬运冰箱时，请先在通道上铺设保护垫。否则可能会因蒸发盘的水未完全排出，而导致水洒落在地板上。
- 搬运冰箱时，请务必握住把手，不可握住门把手或门。否则可能使冰箱摔落、损毁或人受伤。

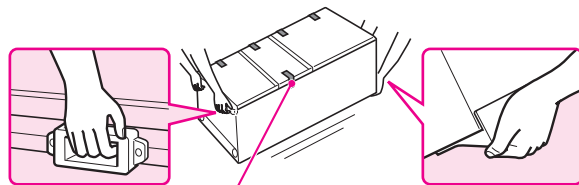

为了避免门自动打开，
请用胶带将门封好。

迁居时

- 请勿将冰箱平放，否则会造成压缩机故障。

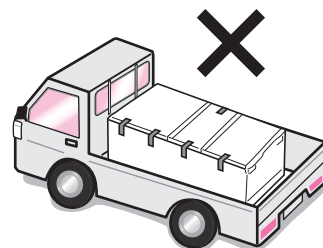





线路图

无霜冷藏冷冻箱线路图

GR-RM382WE-PG2B3

等价回路图

-  连接端子
-  基板插接端子
-  中继连接端子
-  末端封闭式接线端子

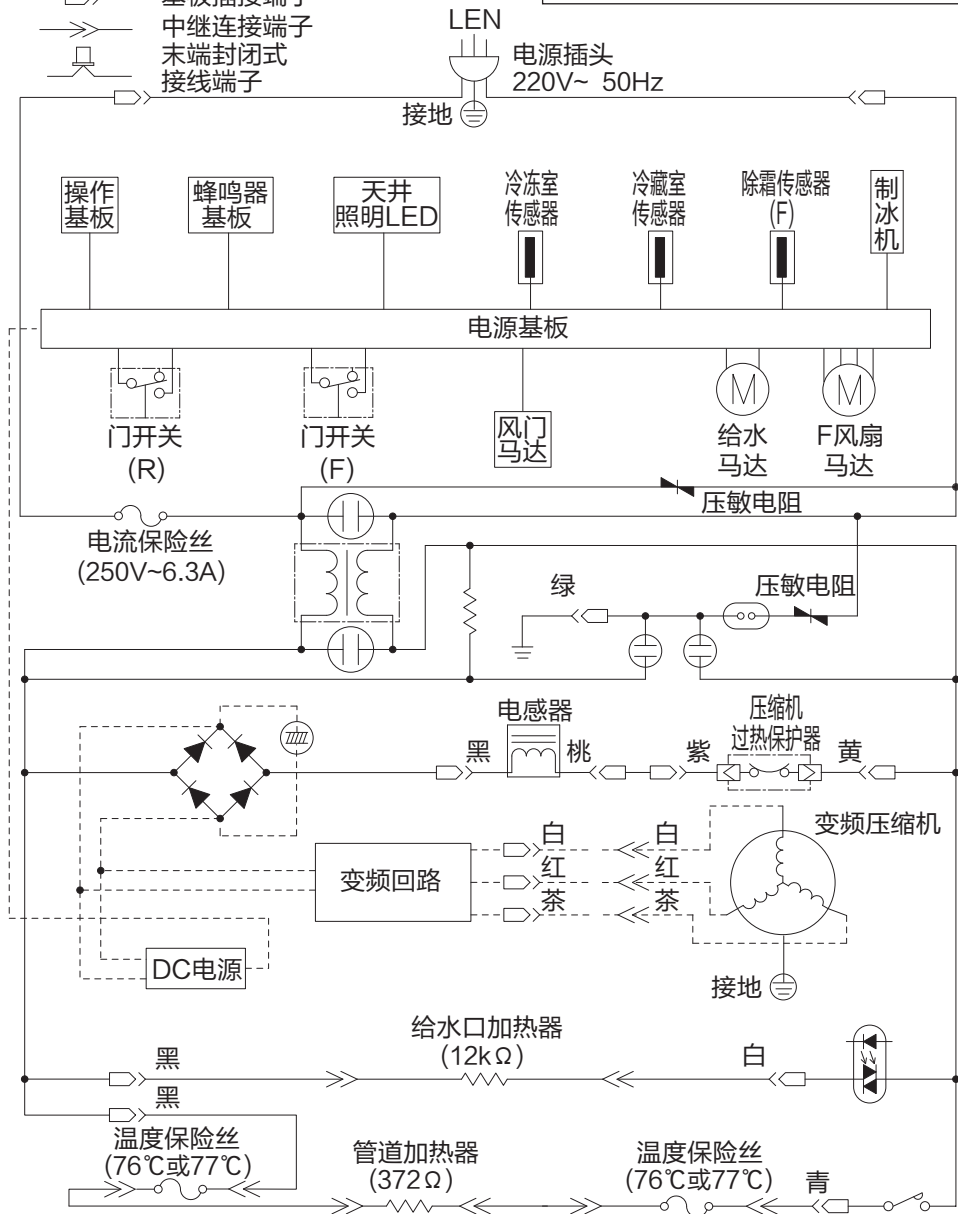

强制除霜的方法

① 将控制基板的R78下侧和R74下侧短路，进入除霜模式。

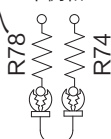

② 接着将R78上侧和R74下侧短路，计时被短路，约20秒内对除霜加热器进行通电。



③ 除霜确认后，卸除短路配线，拔掉电源插头后再次插入电源插头。

(但是，当除霜传感器的温度高于恢复温度时，将不进行对除霜加热器通电。)

() 里的加热器电阻值是电路检查时使用的近似值。

规格

产品执行以下国家标准:

GB/T8059 GB4706.1 GB4706.13 GB4343.1

GB12021.2 GB19606

| 项 目 | 技术数据 |
|---------------|--------------------------------------|
| 型 号 | GR-RM382WE-PG2B3 |
| 星 级 | *** |
| 气 候 类 型 | SN/N/ST |
| 防 触 电 保 护 类 别 | I类 |
| 总 容 积 | 364L |
| 冷 藏 室 容 积 | 209L |
| 冷 冻 室 容 积 | 85L |
| 果 蔬 室 容 积 | 70L |
| 额 定 电 压 | 220V~ |
| 额 定 频 率 | 50Hz |
| 冷 冻 能 力 | 3.0kg/12h |
| 冷 却 能 力 | 25kg/12h |
| 制 冰 能 力 | 1.3kg/24h |
| 额 定 电 流 | 0.85A |
| 除霜额定输入功率 | 135W |
| 综 合 耗 电 量 | 252kW·h/a |
| 标 准 耗 电 量 | 215kW·h/a |
| 照 明 灯 输 入 功 率 | 2.0W |
| 能 源 效 率 等 级 | 2级 |
| 噪 音 值 | 39dB(A) |
| 制 冷 剂 及 装 入 量 | R600a 69g |
| 发 泡 材 料 | 环戊烷(C ₅ H ₁₀) |
| 外形尺寸(宽X深X高) | 600mmX673mmX1757mm |

● 不包括把手、调整脚，最大推入深度：665mm

关于冷冻室

此冰箱的冷冻室的星级为***。

关于果蔬室

此冰箱的果蔬室为冷却室。

关于自动除霜

此冰箱为自动除霜，不需要进行手动除霜。

● 请勿使用机械设备或其他方式加速除霜过程。

附件

| | | | |
|---------------|---|----------------|---|
| 活动棚架 | 2 | 果蔬容器 | 1 |
| 二段活动棚架 | 1 | 冷冻室上层滑动盒 | 1 |
| 速冷冰鲜盒 | 1 | 冷冻室下层滑动盒 | 1 |
| 速冷冰鲜盒顶板 | 1 | 冰勺 | 1 |
| 供水箱 | 1 | 接水盒 | 1 |
| 活动置物架 | 2 | 冷冻贮存容器 | 1 |
| 门上置物架 | 1 | 前面装饰板 | 1 |
| 双瓶置物架 | 1 | | |
| 蛋架 | 1 | | |
| 果蔬室滑动盒 | 1 | | |

化霜间隔宣称

| 环温 | 化霜间隔 | 时间 | 特定条件 |
|-----|-------------------------------|-----|-------------------|
| 32℃ | 最小化霜间隔 (Δt_{d-min}) | 10h | 重度使用, 冷冻室无法达到设定温度 |
| | 最大化霜间隔 (Δt_{d-max}) | 96h | 无开关门动作, 未设定特殊模式 |

售后服务联系方式

服务热线：400-822-9088

规格有可能变更,恕不另行通知。

本说明书上的图案均为示意图, 实际配件及结构以产品为准。

产品中有害物质的名称及含量

| 部件名称 | 有害物质 | | | | | |
|-----------|--------------|--------------|--------------|-------------------|------------|--------------|
| | 铅 (Pb) 及其化合物 | 汞 (Hg) 及其化合物 | 镉 (Cd) 及其化合物 | 六价铬 (Cr (VI)) 化合物 | 多溴联苯 (PBB) | 多溴二苯醚 (PBDE) |
| 箱体及其组件 | ○ | ○ | ○ | ○ | ○ | ○ |
| 门体及其组件 | ○ | ○ | ○ | ○ | ○ | ○ |
| 保温材料 | ○ | ○ | ○ | ○ | ○ | ○ |
| 压缩机 | ○ | ○ | ○ | ○ | ○ | ○ |
| 电路板组件 | × | ○ | ○ | ○ | ○ | ○ |
| 制冷管件 | ○ | ○ | ○ | ○ | ○ | ○ |
| 制冷剂 | ○ | ○ | ○ | ○ | ○ | ○ |
| 控制器及电器元器件 | ○ | ○ | ○ | ○ | ○ | ○ |
| 温度传感器 | × | ○ | ○ | ○ | ○ | ○ |
| 电源线插头 | × | ○ | ○ | ○ | ○ | ○ |
| 内部连接线 | ○ | ○ | ○ | ○ | ○ | ○ |
| 包装印刷组件 | ○ | ○ | ○ | ○ | ○ | ○ |

本表格依据SJ/T 11364的规定编制。

○：表示该有害物质在该部件所有均质材料中的含量均在GB/T 26572规定的限量要求以下。

×：表示该有害物质至少在该部件的某一均质材料中的含量超出GB/T 26572规定的限量要求。

说明：1) 明细表中的部件为不同型号产品所包含的主要部件汇总，本产品是否包含该部件，请以实际的产品配置为准。

2) 明细表中含有有害物质的部分部件及均质材料中的所含有的有害物质均为由于现阶段技术限制而找不到可供替代的物质导致的，符合《电器电子产品有害物质限制使用管理办法》对纳入《达标管理目录》产品中《达标管理目录限用物质应用例外清单》所明确的39类特定用途中铅、镉、汞、六价铬四种有害物质的应用例外（豁免）。

3) 为了保护环境，本产品或其中的部件报废后，请交给有资质的回收站点，由回收处理机构按照国家相关规定进行分类拆解、回收再利用等。

4) 有关本产品的回收处理的详细信息，请咨询当地政府、废品处理机构等。

针对东芝冰箱10年免费包换活动内容：

自2018年3月1日起，凡购买东芝冰箱产品的用户，依据正规发票或产品说明书和保修证，10年之内机器产生的压缩机故障，均可享受免费包换压机服务，即免除压缩机的材料费、维修费、上门费、机器搬运费等全部维修费用。

活动须知：

- ① 仅限购买东芝冰箱的正品（不包括样机）；
- ② 仅限东芝售后专业服务工程师上门检修及鉴定的压缩机故障；
- ③ 报换时用户需持2018年3月1日后开具的有效购机发票或印有压缩机免费包换字样的产品说明书及带有机器完整条码的产品保修证；
- ④ 经东芝售后专业服务工程师鉴定为非产品本身原因导致的压缩机故障，不予免费更换；
- ⑤ 本活动最终解释权归东芝家用电器制造（南海）有限公司所有。



製品中有害物質名称及び含有量

| 部品名 | 有害物質 | | | | | |
|---------------|---------------|---------------|------------------|--------------------|-----------------|---------------|
| | 鉛 (Pb) 及び化合物質 | 水銀(Hg) 及び化合物質 | カドミウム(Cd) 及び化合物質 | 六価クロム (Cr(VI))化合物質 | ポリ臭化ビフェニル (PBB) | ポリ臭化臭素 (PBDE) |
| キャビ及び組立 | ○ | ○ | ○ | ○ | ○ | ○ |
| 扉及び組立 | ○ | ○ | ○ | ○ | ○ | ○ |
| 断熱材料 | ○ | ○ | ○ | ○ | ○ | ○ |
| コンプ | ○ | ○ | ○ | ○ | ○ | ○ |
| 回路基板組立 | × | ○ | ○ | ○ | ○ | ○ |
| 冷却パイプ | ○ | ○ | ○ | ○ | ○ | ○ |
| 冷媒 | ○ | ○ | ○ | ○ | ○ | ○ |
| コントローラ 及び電気部品 | ○ | ○ | ○ | ○ | ○ | ○ |
| 温度センサー | × | ○ | ○ | ○ | ○ | ○ |
| 電源コードプラグ | × | ○ | ○ | ○ | ○ | ○ |
| 内部配線 | ○ | ○ | ○ | ○ | ○ | ○ |
| 梱包印刷関係 | ○ | ○ | ○ | ○ | ○ | ○ |

上記の表はSJ/T 11364により作成しました。

○：該当部品のすべて均質材料に有害物質含有量はGB/T 26572規定の限定値以下であること。

×：少なくとも該当部品のある均質材料に有害物質含有量はGB/T 26572の規定値以上であること。

説明：1) 上記表部品名は型番別で含んでいる主要部品のまとめ、本製品は該当部品を含むか実際の製品に準ずる。

2) 上表にある一部部品及び均質材料に含まれる有害物質は、現有技術の制限により代用物質が無いため含有されており、【電器電子製品有害物質制限使用管理弁法】の【達成管理目録】に登録された【達成管理目録制限物質適用除外リスト】で明確した39種類特定用途の鉛・カドミウム・水銀・六価クロムの4種有害物質の適用除外(免除)に適合すること。

3) 環境保護のため、本製品か部品廃却後、業者に回収連絡し、業者が国関係の規定により分別、分解、リサイクルなどを実施してください。

4) 本製品の回収処分の詳細情報があれば、地元政府、業者等にご連絡ください。

東芝冷凍冷蔵庫 10年間無料交換サービス内容：

2018年3月1日から、東芝冷凍冷蔵庫を購入したユーザーが領収証または取扱説明書及び保証書に基づき、10年以内冷蔵庫から発生したコンプ故障につき無料でコンプ交換サービスをご提供いたします。コンプの材料費、修理費、出張費、冷蔵庫運搬費などの全部修理費用を免除します。

サービス内容：

- ① 正規ルートから購入の東芝冷蔵庫を限る（サンプル品含まない）。
- ② 東芝アフタサービスのエンジニアが出張検査及び判定のコンプの故障を限る。
- ③ 交換申請時、ユーザーが2018年3月1日以降の領収証又はコンプ無料交換の文字の取扱説明書及びバーコード付きの保証書を所持する。
- ④ 東芝アフタサービスのエンジニアから製品本体の原因でコンプ故障になったと判定していない場合、無料交換がしません。
- ⑤ 本サービス内容の最終解釈権限は東芝家用电器製造（南海）有限会社にある。



用心致物

制造商：**东芝家用电器制造(南海)有限公司**

地 址：广东省佛山市南海区狮山松岗松夏工业园科技西路