

绝密

本文件含有美的集团的保密信息  
禁止任何人未经授权以任何形式使用  
包括但不限于全部或部分地泄露、复制或散发

### 产品保修卡

产品相关信息 (用户填写)

用户姓名:	当地维修网点电话:
购买商品:	维修记录:
产品型号:	维修日期:
发票号码:	故障内容及处理情况:
购买日期:	维修单位:
产品编号:	维修人员签名:

**服务承诺**

产品如有故障, 请与本公司的特约维修网点或客户服务中心联系  
**全国服务热线: 400-8899-315**  
 本产品实行整机保修一年 (仅适用家庭使用的产品) 保修期的起始日期以产品发票日期为准。

**凡属下列情况之一的, 不属保修范围**

- 1、用户搬运和使用、保管和维护不当损坏/人为损坏。
- 2、经非本公司指定维修部维修, 或用户自行拆装、维修。
- 3、产品附件 (如饭勺、汤勺、接浆杯等)、印刷品 (如说明书等) 等损坏。
- 4、使用非我公司产品标配的赠品和配件, 造成损坏。
- 5、发票所载型号与维修产品型号不符或被涂改。
- 6、非家庭使用 (如经营、商用、公司集体) 的产品。
- 7、超出保修期。
- 8、无有效发票。
- 9、因不可抗力造成损坏。

本政策适用于在中华人民共和国境内 (中国香港、中国澳门、中国台湾除外) 销售使用的产品, 消费者在指定区域外的地区使用, 不能享受指定区域的“三包”政策。不属于保修范围内的产品, 将提供收费维修服务, 本公司客户服务中心仍热情为您服务。

**服务热线: 400-8899-315**

广东美的生活电器制造有限公司  
 地址: 广东省佛山市顺德区北涌镇三乐路19号  
 邮编: 528311 | 网址: www.midea.com

16167200000523-XX

**型号 MJ-NZ33**

## 面条机

### 使用说明书

使用前请仔细阅读本手册并妥善保管  
更多使用指引请【扫描机身二维码】查看电子版

购买美的小家电365天内出现性能故障  
凭发票等有效凭证可直接免费换新机

■ **QS蓝**

16167200000523-XX

条码生成规则: Code-128B  
 数字部分为物料编码  
 XX为供应商简称, 供应商自行填写  
 如: 利和-LH, 亿洋-YY  
 要求: 字体 美的无界联动体, 字号 10pt

标记	变更日期	变更人	变更内容
说明书技术要求			
物料编码			
产品型号/客户型号	MJ-NZ33	公差	±2.0mm
客户名称	美的	成品尺寸	210*145mm
材质	<input checked="" type="checkbox"/> 80g双胶纸 <input type="checkbox"/> 128g铜版纸 <input type="checkbox"/> 其它: _____		
印刷颜色	<input type="checkbox"/> 单色 <input checked="" type="checkbox"/> 双色 <input type="checkbox"/> 四色(CMYK) <input type="checkbox"/> 四色(CMYK)+专色		
专色数量	<input checked="" type="checkbox"/> 无 <input type="checkbox"/> 有 ( <input type="checkbox"/> 1个 <input type="checkbox"/> 2个 <input type="checkbox"/> 3个 <input type="checkbox"/> 4个 )		
表面处理	<input checked="" type="checkbox"/> 无 <input type="checkbox"/> 光油 <input type="checkbox"/> 光胶 <input type="checkbox"/> 哑胶 <input type="checkbox"/> 其它: _____		
成形方式	<input type="checkbox"/> 单张 <input checked="" type="checkbox"/> 钉装 <input type="checkbox"/> 胶装 <input type="checkbox"/> 折页 ( <input type="checkbox"/> 风琴折 <input type="checkbox"/> 包心折 <input type="checkbox"/> 其它: _____ )		

						80g铜版纸			美的生活电器事业部
						阶段标记	重量	比例	说明书
标记	外数	分区	更改文件号	签名	年、月、日				
设计	何惠婷	2022-5-23	标准化	韦炳生	2022-3-23	B	重量	1:1	NZ33-101
校对	任敏林	2022-5-23							
审核						共 1 张 第 1 张			
工艺			审批	徐建飞	2022-3-23				

型号 MJ-NZ33

# 面条机

## 使用说明书

使用前请仔细阅读本手册并妥善保管  
更多使用指引请【扫描机身二维码】查看电子版

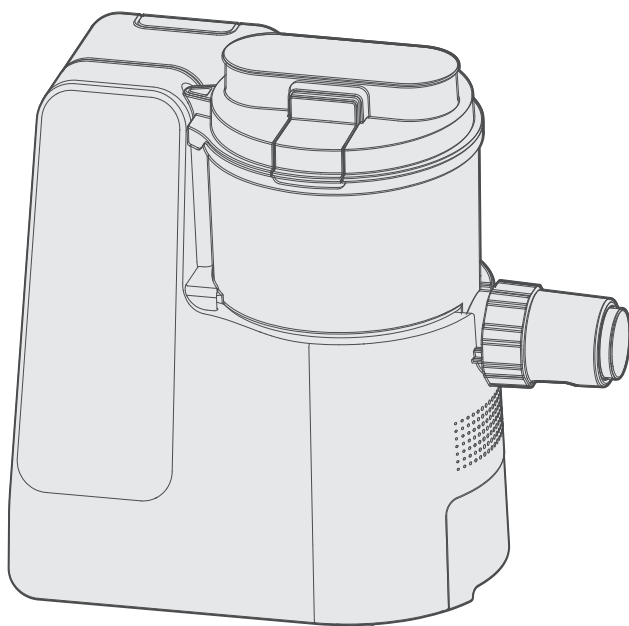

购买美的小家电365天内出现性能故障  
凭发票等有效凭证可直接免费换新机



# 目录

安全警示 .....	01
产品简介 .....	03
部件展示	
配件清单	
操作面板说明 .....	04
功能说明 .....	05
电子秤操作面板 .....	06
电子秤按键功能说明 .....	06
美的美居App家电配网指引 .....	07
配件拆卸指引 .....	09
配件安装指引 .....	10
清洁保养 .....	11
清洁方法	
保养	
电子秤连接状态确认 .....	12
自动功能步骤 .....	13
预约功能步骤 .....	14
特色制面功能步骤 .....	15
面水比例说明表 .....	16
特色制面推荐面水比	
手动和面团推荐面水比	
面水比例补充说明 .....	17
高筋面粉介绍	
高筋面粉的功效	
水和面粉的比例	
面条储存方式 .....	18
服务指南 .....	18
产品参数	
异常代码解决方法	
异常现象解决方法 .....	19
环保清单 .....	20
365天换新机 .....	21
产品保修卡	

# 安全警示

- 为保证使用安全，避免对您和他人造成伤害和财产损失，请您务必遵守以下安全事项。
- 不遵守安全警告而错误使用可能导致事故发生。

 **警告** 表示可能会导致死亡或重伤的安全事项       表示【温馨提示】的内容

 **注意** 表示可能会导致轻伤或财产损害的安全事项

## 【警告】重点安全注意事项

 请勿让儿童单独操作使用，确保不会将产品当成玩具，要放在婴儿接触不到的地方。老年人或残障人士以及无使用经验的人应该在监护和指导下使用本产品。



 禁止将产品放置在太靠近炉具的地方，以免产品受损或引起火灾和人身伤害。





 如果电源软线损坏，为避免危险，必须由制造厂或其维修部或类似的专职人员进行更换。



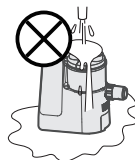

 产品禁止放入任何液体中，不可冲洗，可用潮湿的布料进行清洁。





 切勿用浸湿的手插接电源插头。

 请勿用手拽电源线的方式拔出电源线插头。

 切勿将本产品连接到外部定时器，以免发生危险。

 如果插头、电源线或产品本身已经损坏，请不要使用。

 不要自行更换本产品的零配件，以免发生危险。

 请勿使用劣质排插转接，以免引起火灾和人身伤害。













## 【注意】可能造成轻伤或者财产损失的事项

 将本产品连接电源之前，请确保本产品电压与当地的供电电压相符。



 本产品请勿由肢体不健全、感觉或精神上有障碍或缺乏相关经验和知识的人（包括儿童）使用，除非有负责他们安全的人对他们使用本产品进行监督或指导。

 将产品插接到电源插座前，应正确组装本产品。

## 【注意】可能造成轻伤或者财产损失的事项

- |   |  |
|---|--|
|  确保插头牢固插到电源插座上。                             |  禁止在不稳或倾斜的台面使用本产品。                  |
|  不论因何原因本机受损时，或无故不能正常操作时，切勿开机，以免发生意外。        |  本产品工作完成之前，请勿切断电源。                  |
|  为了更好地保证本产品的使用寿命，建议连续工作时间不超过45分钟，停机时间至少一小时。 |  如果模头需要连续使用，每次使用后需用模头清洁工具将模头内的面团戳出。 |
|  制作时，请将本产品置于儿童触摸不到的地方。                      |  本产品与其它厨房电器的最佳距离请保持 30 厘米以上。        |
|  在清洗或拆卸本产品之前，请务必拔掉电源线插头，切断电源。               |  机座严禁放入任何液体中，不可冲洗，可用潮湿的布料进行清洁。      |
|  请勿将本产品的任何部件放入洗碗机内清洗。                       |  配件不能使用研磨剂等清洁材料进行清洗，部件不能放入消毒柜消毒。    |
|  使用完毕后请将机器置于干燥通风处。                          |  |

## 【温馨提示】其他安全事项

-  第一次使用前，需将本产品清洗干净。
-  产品使用前，请确保桌台清洁，及时清理油污。
-  本产品仅供家用。

# 产品简介

## 部件展示

🔩 可拆卸部件（使用前，请先清洗）

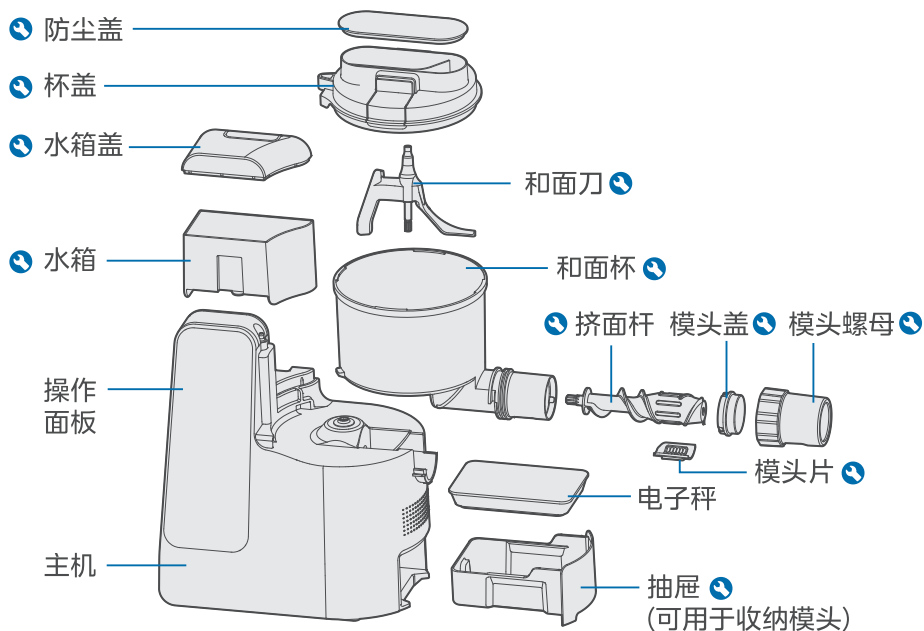

## 配送模头



## 配件清单



面粉杯



水量杯



饺子皮模具

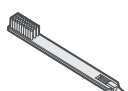

清洁刷(含通孔针)

# 操作面板说明

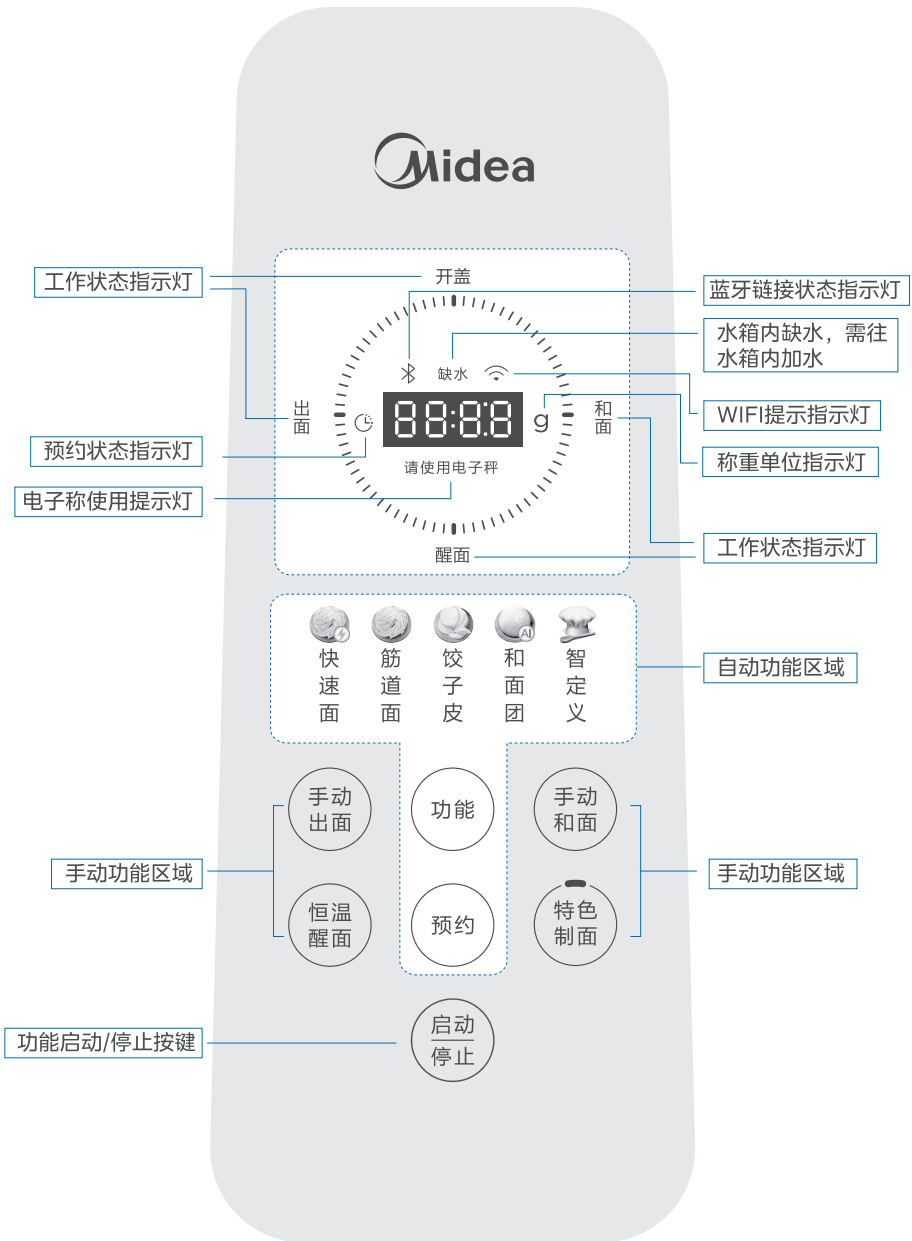

## 自动功能说明（机器自动配水，需使用智能电子秤、水箱内加水）

快速面	机器根据电子秤上传的面粉重量进行自动配水、和面、出面，快速完成面条制作。
筋道面	机器根据电子秤上传的面粉重量进行自动配水、和面、醒面、出面，完成筋道面制作。
饺子皮	机器根据电子秤上传的面粉重量进行自动配水、和面、醒面、出面皮，再用饺子皮模具按压面皮，完成饺子皮制作。
和面团	机器根据电子秤上传的面粉重量进行自动配水、和面，完成劲道面团制作。
智定义	通过在手机APP上设置参数（阶段、水粉比、时间）后，下发至本机存储参数，实现按设置的参数进行制作面条或面团。
功能	在待机状态中，轻触“功能”按键可以选择所需功能；在进入其他功能界面后，轻触“功能”按键可以返回功能选择界面。
预约	选择自动菜单和完成称重后，轻触“预约”键，机器进入预约时间状态，通过轻触或者长按“预约”键调整需要的预约时间（12小时循环选择），点击“启动/停止”键启动。可预约菜单：快速面、筋道面、饺子皮、和面团。 注：制作完成时间如6:00指6小时完成，非北京时间6:00完成。

## 手动功能说明（需手动在杯盖进水仓加水或果蔬汁液）

手动和面	用于将面粉与水混合成面絮（用于做面条）或者面团的辅助功能。（需手动在杯盖进水口加水）
手动出面	用于将面絮挤压成面条的辅助功能。（面絮状态请参考说明书指引）
恒温醒面	用于醒发面团或面絮的辅助功能。（该功能电机不转动，桶内恒温受热）
特色制面	用于制作特色面条（鸡蛋面、果蔬面、碱水面等）的功能。（参考说明书“特色制面”步骤操作）

## 启动/停止

选定功能后，轻触“启动/停止”按键后，该功能开始运行；在任何工作过程中，轻触“启动/停止”按钮，可返回到待机状态。



## 电子秤操作面板

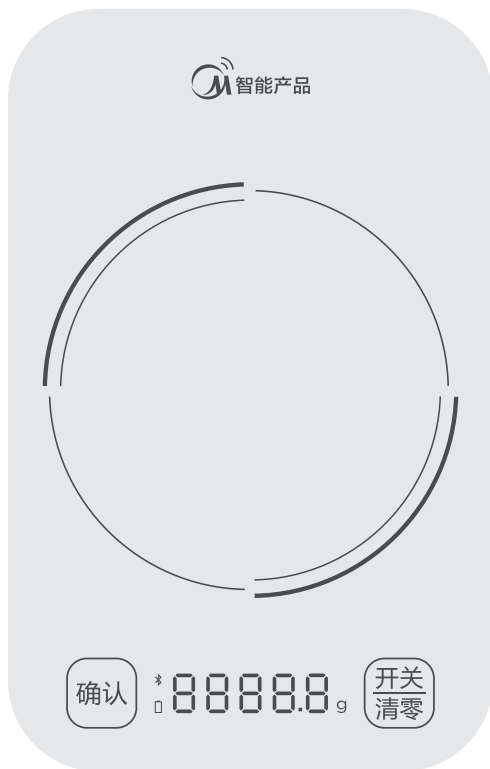

## 电子秤按键功能说明

确认	轻按“确认”，电子秤数据传输到主机。
开关/清零	短按“开关/清零”，电子秤清零； 长按“开关/清零”，电子秤关机。

(关机状态下，轻触任意键可开机)

# 美的美居App家电配网指引

## 下载安装美的美居

Step1

扫描二维码或在应用市场搜索“美的美居”下载并安装App；



扫描二维码  
下载并安装

## 注册登录

Step2

在App主界面，点击“+”按钮，根据向导完成帐号注册登录；



## 添加设备

Step3

扫描家电机身二维码或者选择品类型号，进入添加设备向导；



## 设备联网

Step4

根据App向导提示，为设备连接网络；若联网失败，请参考App页面提示进行操作。



## 美的美居App家电配网指引

### 注意事项及联网失败原因排查：

- 为产品联网时，请确保手机尽量接近本产品。
- 根据 App 提示，如果您的产品仅支持 2.4GHz 无线网络通信，选择当前家庭无线网络网络时，请注意选择 2.4GHz 网络。
- 路由器无线网络名称不建议含有中文或特殊字符（包括标点符号，空格等）。
- 建议同一路由器下连接设备数不超过 10 个，避免因信号不稳定对联网造成影响。
- 若路由器或无线网络名称密码更改，需重复以上过程重新联网。
- 随着产品技术更新，美居 App 内容可能会有所变更，实际以美居 App 联网向导为准。

该无线网络模块设备采用的型号核准代码为：

CMIIT ID: 2014DP6087 / 2016DP6448 / 2016DP3614 / 2017DP7396 / 2017DP7396 /  
2016DP5911 / 2018DP5130 / 2018DP7377 / 2018DP4168 / 2018DP8514 / 2018DP9301 /  
2019DP2188 / 2018AP9382 / 2019DP11042 / 2019DP11041 / 2019DP0665 / 2021DP4011 /  
2021DP10395 / 2021DP10418的无线模块。

# 配件拆卸指引

- 1 同时按住杯盖两边按键，向上取出杯盖

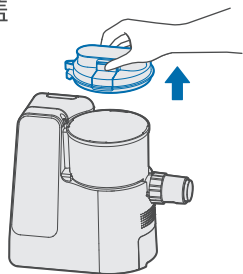

- 2 取出和面刀

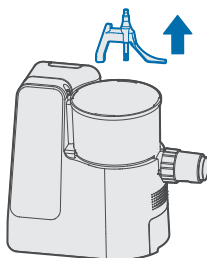

- 3 逆时针方向旋开①模头螺母，取下②模头盖，拔出③挤面杆

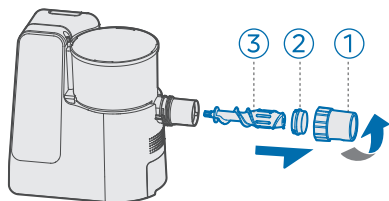

- 4 取出模头片

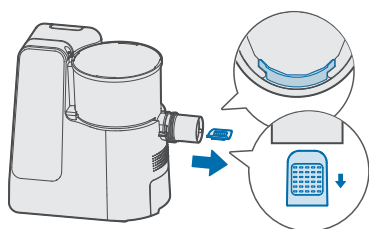

- 5 取下和面杯

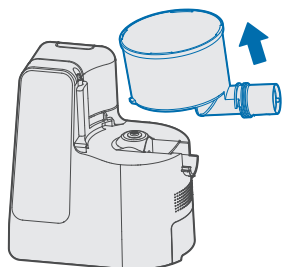

- 6 取下水箱盖，拿起水箱

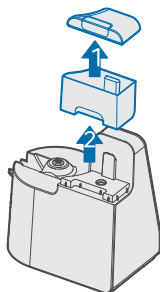

- 7 拉出抽屉，取出电子秤，完成配件拆卸

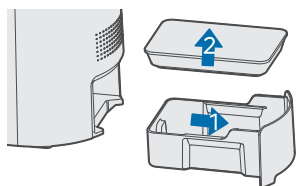

## 配件安装指引

- 1 向下将水箱和水箱盖安装到位

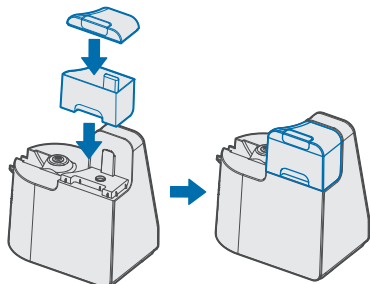

- 2 稍微向上倾斜和面杯，将和面杯背部凸起对准插入机身凹槽后，放下和面杯

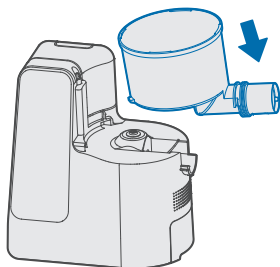

- 3 将模头片对准和面杯中凹槽后放入

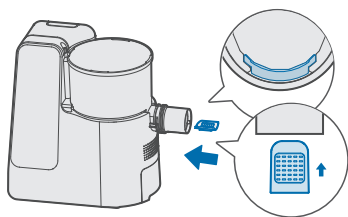

- 4 装入模头片后，依次放入①挤面杆②模头盖，最后顺时针旋合③模头螺母

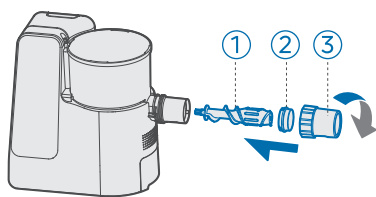

- 5 按图示方向将和面刀插入和面杯对应的孔位内

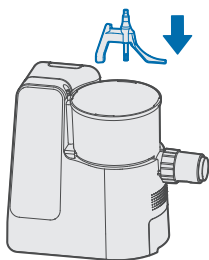

- 6 将杯盖三角形凸起对准机身出水口后向下装杯盖到位

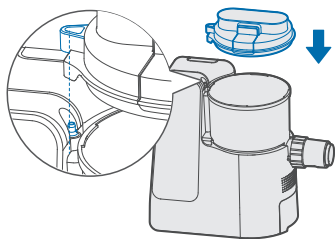

## 模头片更换

将模头螺母按逆时针方向旋开，取下模头盖及挤面杆、模头片，再换上需要的模头片，装上挤面杆、模头盖，旋紧模头螺母。

# 清洁保养

## ⚠ 注意

- 清洗和面杯和和面杆等配件时，请勿用钢丝球等硬物，以免刮花表面。
- 将使用完的模头晾干后，用清洁刷将模头残余物清洁干净。

## 清洁方法

- 1 当机器自动停机后，拔掉电源，松开模头螺母，取出模头盖、挤面杆、模头和面刀进行清洁。
- 2 当手动停机后，请先点击“手动和面”功能，运行 5s 后再拔电源，会更易拆卸。
- 3 完成拆卸后，将可拆部件放置在阴凉处进行干燥 30 分钟，会更易清洗。
- 4 可拆卸部件：杯盖、和面杯、和面刀、挤面杆、模头螺母、防尘盖、模头、模头盖，可用清水清洗。
- 5 机身上有污渍，请用干净抹布擦拭干净即可。

## 保养

- 1 本产品宜经常使用，以保持电机干燥。
- 2 如长期不用，请将本产品存放在干燥通风处，以防止电机受潮生锈，影响使用。



# 电子秤连接状态确认

## ⚠ 注意

1. 请将电子秤放置于水平桌面上，确保放置平稳再使用电子秤。
2. 使用自动功能前，请务必检查电子秤是否与主机连接，参考本步骤 2。
3. 称量面粉时，请务必将乘面粉的容器先“清零”，再倒入面粉称量。
4. 使用自动功能时，需一次性将所需面粉量称量到位后，点“确认”键上传主机。

- 1 将面条机插上电源，拉出抽屉取出电子秤，并放置在桌面上，轻触“开关/清零”键开机  
注意：电子秤需装上电池

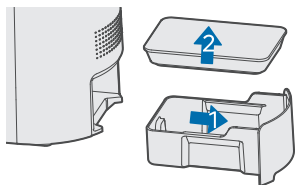

- 2 放置250g-750g范围重量的物品于电子秤上，轻触电子秤“确认”键，观察主机屏幕：  
1. 屏幕显示与电子秤相同克重时，表示主机与秤连接到位  
2. 屏幕不显示克重时，请参考3-4步骤进行连接

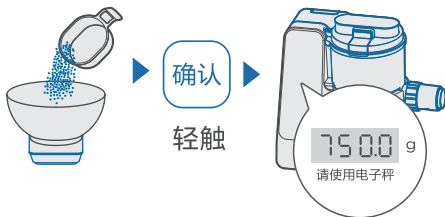

- 3 同时按住主机“功能”“预约”键，直至屏幕蓝牙标识出现连续闪烁



- 4 长按电子秤“确认”键，直至主机蓝牙标识从连续闪烁变为长亮状态，最后重复步骤2进行确认



# 自动功能步骤

机器自动配水，需使用智能电子秤、水箱内加水

- 1 在水箱中加入水（水位不低于最低刻度），盖上水箱盖，安装到机身上

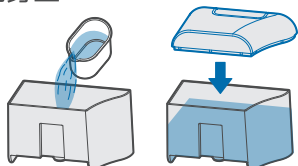

- 2 确保面条机的其他部件安装到位

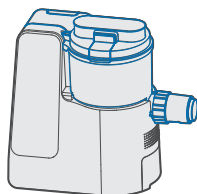

- 3 将面条机插上电源，从抽屉中取出电子秤，并放置与水平的桌面上

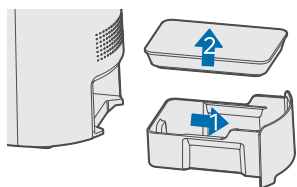

- 4 轻触电子秤按钮启动电子秤，将面粉容器放置于电子秤上，轻触“清零”按钮

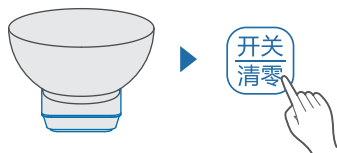

- 5 往容器中倒入面粉（200g - 750g），轻触“确认”按钮，重量数据在主机屏幕上显示

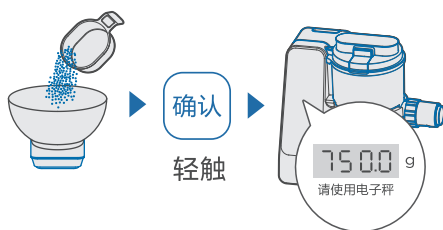

- 6 打开杯盖，将秤好的面粉加入到和面杯中，盖上杯盖，确保机身的出水口对准杯盖的进水口

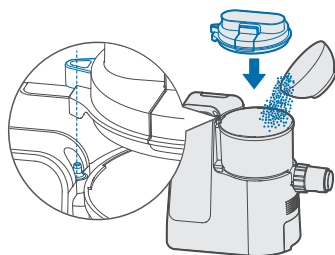

- 7 轻触“功能”按钮，选择自动菜单上的功能



- 8 轻触“启动/停止”按钮，机器开始工作，等待机器完成工作即可



## 预约功能步骤（仅适用于自动功能）

1 按自动功能步骤1-7完成操作

2 轻触“预约”按钮，进入预约界面（此时若想退出预约界面，轻触“手动出面”“手动和面”“恒温醒面”“特色制面”任意按键即可，再轻触“功能”键，可返回菜单）



3 轻触“启动/停止”按钮，则预约倒计时开始



### 温馨提示

- 在预约界面，单击“预约”按钮一次预约时间增加10分钟；长按“预约”按钮可快速滚动调整小时时间。

### 注意

- 预约显示时间是完成时间。

4 若使用预约功能制做面条时，请注意接面容器的容量要够大，且容器与出面口之间的距离要满足所制面条的存放，同时提前撒点干粉在接面容器上，防止面条做完后堆积过多、粘连。

### 注意

- 打开杯盖超过1分钟或突然断电，如需机器继续工作，请重新盖上杯盖或重新通电，并参考如下操作：  
若在“和面”过程中断，请先选中“手动和面”功能并启动，待和面完成后，再选中“手动出面”功能并启动后等待出面完成；若在“出面”过程中断，请选中“手动出面”并启动后等待出面完成。
- 如需在出面过程中更换模头，请参考如下操作：
  - 终止制面后，使用“手动和面”功能，运行5S后停机，拔电源。
  - 右手逆时针方向旋开螺母，依次拆下模头盖、螺杆、模头片。
  - 换上新的模头片，依次装上螺杆、模头盖，顺时针旋紧螺母。
  - 插上电源，选择“手动出面”功能并启动即可。
- 自定义功能无法预约。

## 特色制面功能步骤

1 确保面条机的部件安装到位

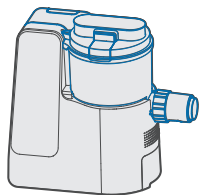

2 用电子秤称出所需要添加的面粉



3 根据面水比例说明表称出对应的鸡蛋混合液或果蔬汁



4 打开杯盖，将秤好的面粉加入到和面杯中，盖上杯盖，确保机身的出水口对准杯盖的进水口

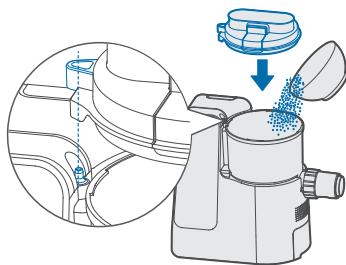



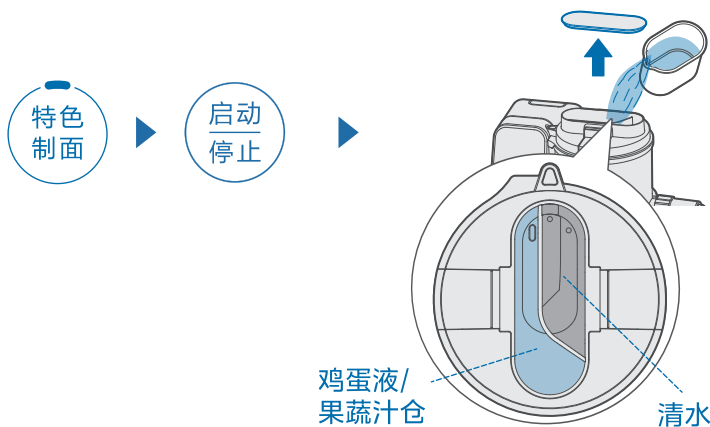











5 轻触“特色制面”按钮，然后轻触“启动/停止”按钮，待机器开始启动后，打开防尘盖，在“鸡蛋液/果蔬汁仓”中缓慢倒入鸡蛋液/果蔬汁







# 面水比例说明表

## 特色制面推荐面水比

种类	份量	面粉	水 (果蔬汁)	面条制作时间
普通面 (果蔬面)	半斤	 1平杯 (约250g)	 85mL	约15分钟
	一斤	 2平杯 (约500g)	 175mL	约20分钟
	一斤半	 3平杯 (约750g)	 260mL	约25分钟
鸡蛋面	半斤	 1平杯 (约250g)	 +  鸡蛋50g+水40g	约15分钟
	一斤	 2平杯 (约500g)	 +  鸡蛋100g+水80g	约20分钟
	一斤半	 3平杯 (约750g)	 +  鸡蛋150g+水120g	约25分钟

## 手动和面团推荐面水比

种类	份量	面粉	水	和面团时间
和面团	半斤	 约250g	 水125mL	按选定时间
	一斤	 约500g	 水250mL	按选定时间

### ⚠ 注意

- 配比表仅供参考，因为各地面粉存在差异，请根据实际制面效果进行调整。  
(参考补充说明中面絮状态进行增减水量)
- 天气潮湿地区或季节，建议每 250g 面粉加水减少 2-3mL；天气干旱地区或季节，若面粉在加水搅拌后仍有干粉，建议每 250g 面粉加水 2-3mL (1/2 茶匙) 后继续混合。
- 制作鸡蛋面时需将混合液从杯盖上的果蔬汁 & 鸡蛋清”入口缓慢倒入。
- 由于鸡蛋重量存在差异，在做鸡蛋面的过程中可以根据鸡蛋的实际重量按比例调整面粉和水的用量，以达到最佳出面效果。

# 面水比例补充说明

## 注意

- 如果进入模头的面粉太干,易造成模头堵塞,导致不出面。此时,请拆下模头盖旋钮,取出模头,用清洁刷(含通孔器)疏通模头孔。
- 本产品推荐使用高筋面粉。

## 高筋面粉介绍

高筋面粉的蛋白质含量平均为13.5%,通常蛋白质含量高于11.5%就可叫做高筋面粉。蛋白质含量高,因此筋度强,常用来制作具有弹性与嚼感的面包、面条等。在西饼中多用于在松饼(干层酥)和奶油空心饼。在蛋糕方面仅限于高成分的水果蛋糕中使用(泡芙)中。在蛋糕方面仅限于高成分的水果蛋糕中使用。

## 高筋面粉的功效

面粉富含蛋白质、碳水化合物、维生素和钙、铁、磷、钾、镁等矿物质,有养心益肾、健脾厚肠、除热止渴的功效。

## 水和面粉的比例

- 一平杯面粉对应85g水(此比例仅供参考,不同的季节制作面条,面粉和水的比例也不同;冬季气候干燥,制作面条时应适量多放点水;春天气候潮湿,制作面条时可适量少放点水)。
- 在制作面条时,若面粉还很松散就开始挤压面条,容易损坏机器,这时应再加入适量水,直到把面粉搅拌成大颗粒絮状才能开始挤压面条。效果见下图:

### 大约搅拌3分钟后检查面团

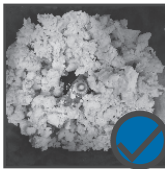

大颗粒絮状



太干

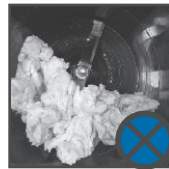

太湿

如果面团呈现大颗粒絮状,表示面团的软硬适中可以开始压面。如果太干,加入5-10g水多搅拌一分钟。如果面团太湿,先轻触“停止”键停止工作,再打开杯盖,加适量面粉轻触“手动和面”键,待搅拌工完成后,再轻触“手动出面”键,开始压面。



## 面条储存方式

🕒 面条放置的时间最长为两天。

1. 做好的面条用保鲜袋装好并封存，防止食物串味。
2. 将封存好的面条放置冰箱冷藏室冷藏盒里。

## 服务指南

### 产品参数

型号	额定电压	额定频率	额定功率
MJ-NZ33	220V~	50Hz	220W

### 异常代码解决方法

异常显示	可能的原因	处理方法
E0	机器内部进水	属正常现象，产品3秒内开始工作
	线路板故障	送当地售后服务部维修
E9	水箱长时间缺水	水箱内加水
	机器内部进水	机器内部水迹自然晾干后重新上电，如故障无法消除，请送当地售后服务部维修
	水泵组件损坏	送当地售后服务部维修
L1	水量配比过少，面絮太干	水量配比到合适范围
	机器内部进水	机器内部水迹自然晾干后重新上电，如故障无法消除，请送当地售后服务部维修
	水泵组件损坏	送当地售后服务部维修
C6	和面杯内有硬物导致电机堵转	确保和面杯内无硬物体或者硬面团
	水量配比过少，面絮太干	水量配比到合适范围
	机器内部进水	机器内部水迹自然晾干后重新上电，如故障无法消除，请送当地售后服务部维修

## 异常现象解决方法

当您认为产品有故障的时候,在送到维修网点修理之前请检查以下情况,进行确认。

异常现象	可能的原因	处理方法
选择功能并按启动键后,产品不工作	产品已在执行程序	属正常现象,产品3秒内开始工作
	产品本身故障	送当地售后服务部维修
	断电间隔短,系统未恢复	断电2~3分钟,再通电
	杯盖与机身未安装到位	杯盖与机身安装到位
	电机工作时间过长,自动保护	停机20~30分钟再使用
	电源线插头松动,电源线插头没有插好	检查电源线插头是否正常接通
指示灯亮,产品不工作	未按下启动按键	选择相应功能键按下
	产品本身故障	送当地售后服务部维修
面条易折断	使用的面粉不是中、高筋面粉	选择使用中筋以上面粉
	面粉与水量比例选择不合适,水量过少	请按面、水比例表准确量取面粉和水
面条粘连	面粉与水量比例选择不合适,水量过多	请按面、水比例表准确量取面粉和水
	面粉受潮、含水量高	请确保面粉储存在干燥容器内; 如果面粉受潮,制面过程适当减少水比例
和面杯内残留面粉过多	面团太湿或面粉受潮	请确保面粉储存在干燥容器内,并按说明书操作重新制作
	使用前和面杯和搅拌部件及模头孔未清洗干净	请确保使用前相关部件清洗干净
	和面杯或和面杆上有粘水	请确保使用前相关部件干燥
	加水顺序不对	按说明书操作
	面及水比例不对	切断电源,清理机器,按照说明书重新操作
电子秤无法开机	未安装电池或电池没电	重新更换新电池并安装到位
	电池安装错误	重新正确安装电池
	电子秤本身问题	送当地售后服务部维修
电子秤按确认后主机不显示重量	称量的重量不在范围内	称量范围为250g-750g内
	电子秤未与主机连接	参考说明书进行连接

如果问题继续存在,或又出现其他问题,请与美的客户服务中心联系,以取得帮助。

☎ 全国服务热线  
400-8899-315

# 环保清单

产品中有毒有害物质或元素的名称及含量

部件名称	有毒有害物质或元素					
	铅(Pb)	汞(Hg)	镉(Cd)	六价铬(Cr(VI))	多溴联苯(PBB)	多溴二苯醚(PBDE)
模头盖	○	○	○	○	○	○
模头	○	○	○	○	○	○
面板组件	○	○	○	○	○	○
和面刀	○	○	○	○	○	○
挤面杆	○	○	○	○	○	○
和面杯	○	○	○	○	○	○
防尘盖	○	○	○	○	○	○
量杯	○	○	○	○	○	○
清洁工具	○	○	○	○	○	○
外壳组件	○	○	○	○	○	○
PCB组件	X	○	X	○	X	X
电机组件	X	○	○	X	X	X
底座	○	○	○	○	○	○
电源线组件	X	○	○	○	X	X

本表格依据SJ/T11364的规定编制

O: 表示该有害物质在该部件所有均质材料中的含量均在GB/T26572规定的限量要求以下。

X: 表示该有害物质至少在该部件的某一均质材料中的含量超出GB/T26572规定的限量要求。

产品执行标准: GB4706.1-2005 GB4706.30-2008

产品合格证

检查结论: 合格

检查员号: 检验员A1

检查日期: 见生产批号

广东美的生活电器制造有限公司



生产日期见生产批号前6位 (年/月/日)

本产品所含食品用塑料工具  
生产许可证编号: 粤 XK16-204-00125

## ⚠ 注意

- 本资料上所有内容均经过认真核对, 如有任何印刷错漏或内容上的误解, 可向本公司咨询。注: 产品若有技术改进, 会编进新版手册中, 恕不另行通知。产品外观、颜色如有改动, 以实物为准。

# 365天换新机

## 服务内容

2021年1月1日后购买的美的生活家电正常使用一年内出现性能故障(非人为因素导致), 经授权服务商/电商客服鉴定属实, 凭有效凭证直接换新机。

## 有效凭证

有效发票、电商产品签收记录、连锁超市购物小票、美云销用户销售单、以换代修金卡等可查实凭证。无以上有效凭证, 按产品出厂日期延后六个月作为购买时间点, 开始计算365天换新机时间。

## 凡属下列情况之一的, 不属换新机范围

- 1、非性能故障: 产品经由授权服务商检测无故障或不属于性能故障;
- 2、样机/赠品/优惠品: 不享受换新机服务权益, 但可正常保修服务;
- 3、不当使用造成故障: 因个人使用不当(包括但不限于误用、疏忽、滥用、事故)造成的产品损坏;
- 4、产品被拆卸过: 购买的产品被未被授权服务商或用户等人拆卸过;
- 5、非家庭用户: 本服务只针对个人及家庭用户, 商用产品/工程类/团购礼品类产品不享受换新机服务。

## 符合换新机范围, 可扫描下方二维码快速换新机



扫码关注美的服务公众号  
根据公众号操作, 换新机

## 换新机原则

- 1、换货新机自签收之日起(凭系统换货记录)仍享受365天换新机及正常三包服务;
- 2、换新机优先更换同型号产品;
- 3、若无同型号产品则提供美的同价位段其他型号产品。



# 产品保修卡

## 产品相关信息（用户填写）

用户姓名:	当地维修网点电话:
购买商品:	维修记录:
产品型号:	维修日期:
发票号码:	故障内容及处理情况:
购买日期:	维修单位:
产品编号:	维修人员签名:

## 服务承诺

产品如有故障，请与本公司的特约维修网点或客户服务中心联系

**全国服务热线：400-8899-315**

本产品实行整机包修一年（仅适用家庭使用的产品）包修期的起始日期以产品发票日期为准。

## 凡属下列情况之一的，不属包修范围

- 1、用户搬运和使用、保管和维护不当损坏/人为损坏。
- 2、经非本司指定维修部维修，或用户自行装拆、维修。
- 3、产品附件（如饭勺、汤勺、接浆杯等）、印刷品（如说明书等）等损坏。
- 4、使用非我公司产品标配的赠品和配件，造成损坏。
- 5、发票所载型号与维修产品型号不符或被涂改。
- 6、非家庭使用（如经营、商用、公司集体）的产品。
- 7、超出保修期。
- 8、无有效发票。
- 9、因不可抗力造成损坏。

本政策适用于在中华人民共和国境内（中国香港、中国澳门、中国台湾除外）销售使用的产品，消费者在指定区域外的地区使用，不能享受指定区域的“三包”政策。不属于包修范围内的产品，将提供收费维修服务，本公司客户服务中心仍热情为您服务。

**服务热线：400-8899-315**

广东美的生活电器制造有限公司

地址：广东省佛山市顺德区北滘镇三乐路19号

邮编：528311 | 网址：www.midea.com

