

服务内容

2021年1月1日后购买的美的小家电产品，正常使用一年内出现性能故障，经授权服务商/电商客服鉴定属实，凭有效凭证直接换新机。

有效凭证

有效发票、电商产品签收记录、连锁超市购物小票、美云销用户销售单、以换代修金卡等可查实凭证。无以上有效凭证，按产品出厂日期延后6个月作为购买时间点，开始计算1年以换代修时间。

以换代修新机原则：

- 1、换货新机自签收之日起（凭系统换货记录）仍享受1年以换代修及正常三包服务；
- 2、以换代修优先更换同型号产品；
- 3、若无同型号产品则提供美的同价位段其他型号产品。

凡属下列情况之一的，不属以换代修范围：

- 1、非性能故障：产品由授权服务检测无故障或不属于性能故障；
- 2、样机/赠品优惠券：不享受以换代修服务权益，但可“享受正常保修服务”；
- 3、不当使用造成故障：因个人使用不当（包括但不限于误用、疏忽、滥用、事故）造成的产品损坏；
- 4、产品被拆卸过：产品被未授权服务商或个人拆卸过；
- 5、非家庭用户：本服务只针对个人及家庭用户，商用产品及工程类、团购礼品类产品不享受以换代修服务。

服务报单通道

报单系统	美的美居APP	“美的服务”微信公众号
报单路径	我的 - 服务中心 - 365换新机	报装报修 - “小电365天换新”



TEL 400-8899-315

广东美的厨房电器制造有限公司
地址：广东省佛山市顺德区北滘镇永安路6号
邮编：528311
网址：www.midea.com
物料编码：16170000010628

本资料上所有内容均经过认真核对，如有任何印刷错漏或内容上的误解，可向本公司咨询。产品若有技术改进，会编进新版手册中，恕不另行通知。产品外观、颜色如有改动，以实物为准。

产品使用说明书

嵌入式微波炉

MA20



365 天免费换新机
在线鉴定 送货上门

购买美的小家电365天内出现性能故障，凭发票等有效凭证可直接换新机
通过微信公众号、小程序及电商客服等渠道即可在线鉴定，符合权益即可足不出户享受换新机

使用前请仔细阅读本手册，并妥善保管

更多使用指引，请扫描机身「扫码开启服务」二维码

目录

尊敬的用户：

感谢您使用美的公司的产品！

为了您正式使用本产品，请在产品安装和使用前仔细阅读本说明书，并妥善保管以供以后参考。

认识产品	重要的安全说明	01-04
	产品简介	05
	安全注意事项	06
	烹饪器具选择	07
	使用须知	08
	操作界面指引	09-10
功能操作	微波	11-12
	微烤	13
	按重解冻	14
	杀菌消毒	15
	热牛奶	16
	智能菜单	17-19
	清洁保养	20
服务指南	非故障自查	21
	故障处理	22
	产品参数	22
	安装说明	23-24
环保清单	食品接触材料信息	25-26
	中国RoHS有害物质说明	27
维修服务	维修服务规定	28
	保修卡	29-34
	维修服务	35

重要的安全说明



注意

- 为了避免给使用者带来伤害以及财产损失，产品机身及使用说明书记载着正确、安全的使用方法等重要文本内容。
- 图标、图释符号目的是仅为帮助理解，可能与实物有所差异。
- 使用前，请仔细阅读相关标识标注，并严格遵守；说明书请妥善保管，以备日后参考使用。

⊘ 表示【禁止】的内容

- 请不要用作烹饪以外的目的。
- 取下所有包装材料并远离婴幼儿
包括包装袋、外罩膜、附件，以免工作过程发生火灾；并远离婴幼儿，防止误用导致窒息。
- 不要接近易燃，不耐热的物体。
- 远离地毯、桌布、窗帘或者不耐热的家具、墙壁，因为会因受热变形、烧焦。
- 内有高压电源，切勿拆开外罩，进行修理和改造。
警告： 除有资格的维修人员外，其他人来执行检修操作都是危险的，包括拆下防止微波能量泄漏的防护盖等操作。
- 禁止将金属或异物，如铁丝、手指等伸入机器的吸气口、排气口否则可能导致触电，受伤。假如不慎有异物插入产品，请拔掉电源插头，联系我司维修客服中心。
- 严禁敲打此产品。
- 电源线，插头，不要强制弄弯，拉伸
如果电源软线损坏，为了避免危险，必须由制造商、其维修部或类似部门的专业人员更换。
- 本产品专为家庭加热及烹调食物而设计，不适合其他工、商等用途。
- 铝箔、金属器皿不能用于带微波功能产品加热，否则可能发生打火，炉腔底板、门玻璃破裂。
- 禁止烹调带壳鸡蛋
微波功能不能用来加热带壳的新蛋和已煮熟的蛋，因为在用微波加热时甚至在加热之后它们都可能会爆炸。用产品加热鸡蛋，鸡蛋受热，内部急剧膨胀，由于鸡蛋壳、蛋黄膜处于密封状态，会发生爆炸；也有取出后突然爆裂的情况。
警告： 为避免可能出现的电击，换灯前应确定器具已断开电源。
警告： 禁止加热装在密封容器内的液体或其他食物，因为这样有可能发生爆炸。
警告： 只有在已经提供充分的指导以导致于儿童能够采用安全的方法使用微波炉，并且明白不正确的使用会造成危险时，才能允许儿童在无人监控的情况下使用微波炉。
- 在微波炉内仅能使用适合的器皿。

重要的安全说明

- 不能将任何异物塞入炉门连锁开关。
- 不要使用粗糙洗涤剂或锋利的金属刮刀清洁机器门的玻璃，这样做会导致机器门的玻璃表面擦伤或者玻璃粉碎。
- 不要使用蒸汽清洁器。
- 请勿用不良清洗剂及带有腐蚀性、挥发性的化学溶剂擦拭炉身，以免炉身受损，经常保持炉门与炉身接合处清洁。

! 表示【强制】的内容

- 使用前必须将包装材料全部取下
如果不取下包装，工作过程中会导致打火，火灾，烧伤等。
- 由于工作电流大，请使用专用插座
请不要与其他耗电量大的电器（特别是空调、取暖器等）共用插座，以免造成电路过载，引起火灾。
- 插座不易插或太松
若电源线，电源插头损伤请立即停止使用。松动的插座不要使用，否则将可能导致火灾、触电、受伤。
- 电源插头从插座拔出时，应拿着电源插头拔。
如果拿着电源线拔，破损的电源线会引起漏电、火灾的情况发生。
- 只能使用为该产品推荐的温度传感探头。
- 产品各排气孔必须保持畅通，外罩严禁压盖其他物品。
- 电压太低或不稳定可能导致此产品不能正常启动，请及时拔掉电源插头。如果使用，建议安装稳压器。为避免可能出现的电击，换灯前确定器具已断开电源。
- 产品必须插入接地良好的插座。如果电源线不够长，可以使用电源线接线板进行连接并请确保电源线插头插紧。
- 使用专用温度计
不可使用一般的温度计置于产品内测量温度，如水银温度计。

重要的安全说明

表示【注意】可能造成轻伤或者财产损失的事项

- 长时间不使用的時候，应拔下电源插座上的插头，避免因电源线老化而引起漏电、火灾的情况发生。
- 在插入电源插头前，请用干布将插头刀片上附着的灰尘擦去。
- 小心开关门
 - 警告：**如果此产品炉门或门封已损坏，则不得再使用，直到经有资格的维修人员修好为止。高温表面，防止烫伤。
- 器具在使用期间会发热，注意避免接触烤箱内的发热单元。
 - 警告：**在使用时可触及部分可能会发热，儿童应远离，器具工作期间，某些表面的温度很高。贴有“高温表面”标志的表面在使用过程中会变烫。
- 端取食物请小心，器皿不要碰撞腔体、陶瓷底板、门体玻璃，待冷却后进行一定的清洗必须经常清洗炉腔内留下的污垢，以免影响加热效果。
- 摆放在小孩触摸不到的地方
 - 只有在已经提供充分的指导以致于儿童能够采用安全的方法使用产品，并且明白不正确的使用会造成危险时，才能允许儿童在无人监控的情况下使用产品。当器具以组合模式工作，因温度升高，儿童必须在成人的监督下使用。
- 注意带皮或带壳的食物
 - 烹调带皮或带壳食物如苹果、板栗、土豆、红肠、鸡翅等，用刀叉穿孔，以防食物炸裂。微波炉不能用来加热带壳的鲜蛋和已煮熟的蛋，因为在用微波加热时甚至在加热之后它们可能会发生爆炸。
- 撕掉保鲜膜时注意，谨防烫伤。
- 由于温度很高，撕掉保鲜膜时蒸汽会一下全溢出来，请注意！
- 烹调时间请参考相关烹饪指引
 - 使用自动菜单时，容器、烹调技巧，请遵守使用说明书的相关说明，可根据个人口感喜好略微调整烹调时间。
- 加热高温餐具。
 - 烹调完成后，从产品中取出食物，器皿或者其他配件时，应当使用隔热手套，以免高温烫伤。
- 应避免过度加热
 - 微波产品最大的特点是快捷，启动产品后，必须经常留意炉内烹饪情况，避免过度加热。过度加热会冒烟或者着火，器皿过热会熔裂。当加热用塑料袋或纸包装的食物时，应该注意观察产品，因为有着火的可能。长时间加热少量食物，由于热量没被足量的食物吸收，炉腔会异常高温，易烫伤。所以，结束后不要接触炉腔。
- 奶瓶和婴儿食品罐应经过搅拌或摇动，喂食前应检查瓶内食物的温度，避免烫伤。
 - 警告：**在使用时可触及部分可能会发热。儿童应远离。
- 微波加热饮料会导致延迟喷溅沸腾，因此取出时必须小心谨慎。

重要的安全说明

· 小心烟雾出现

- 如发现有烟雾，应关掉器具开关或者拔掉电源插头，并保持炉门关闭，以抑制火焰蔓延。器具不能在外接定时器或独立遥控控制系统的方式下运行。
- 不清洁微波炉会导致器具表面劣化，这会影响器具的寿命可能会导致危险的情况。

清洁保养

- 待产品冷却后进行一定的清洗。应定期清洁产品并清除腔内所有食物残渣。不清洁产品会导致器具表面劣化，这会影响器具的寿命，可能会导致危险的情况。
- 可用蘸有软性洗涤剂(如洗洁精)的布块擦拭产品外壳，再用湿布擦干净，最后用干布擦干，严禁使用钢丝刷等硬物擦拭产品。请勿清洁炉门安全锁系统。
 - 警告：**不要使用粗糙洗涤剂或锋利的金属刮刀清洁烤箱门的玻璃。如果烤箱门的玻璃表面会擦伤，这样会导致玻璃破碎。
- 保持炉腔底部清洁，可避免转盘微波炉工作过程中转盘因转动而产生的异常噪音。
- 清洁门封、腔体和临近的部件细节。
- 煮食过程中产生的油脂会腐蚀炉腔、影响加热效果，从而改变食物的味道。因此使用后请及时清洁炉腔。
- 常用温水清洗金属烤盘、陶瓷盘和金属烤架。注意在机器长时间烹饪后，不要用冷水立即清洁。
- 产品导波有侧面导波和顶部导波两种方式。侧面导波的产品腔体右侧有波导口，请保持波导口的清洁，请不要把波导盖(云母片)取下，以免打火。
- 清洁门封、腔体和临近的部件细节；长时间不使用产品，使用前请在烧烤功能状态下使用几分钟，以蒸发产品内聚积的湿气。
- 保持炉腔底部清洁，可避免工作过程中转盘因转动而产生的异常噪音。(仅适用于带转盘的微波蒸汽烤箱)。

产品简介

⚠ 注意

- 由于我们的产品不断升级，如实物与下图存在差异，请以实物为准。
- 此产品为嵌入式产品，禁止用作桌面式。

部件展示

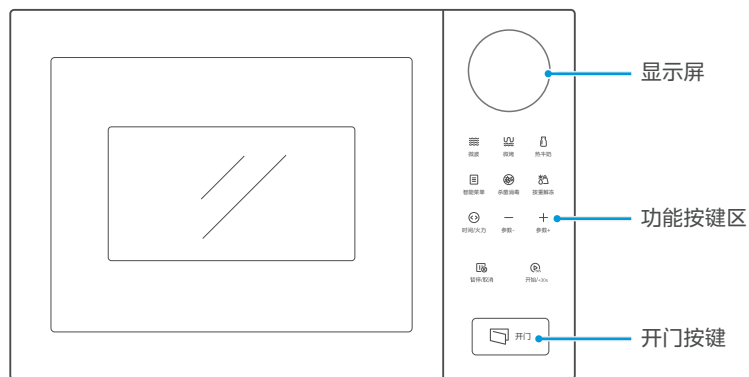

附件清单

不在清单内的附件请谨慎使用，也可查看“烹饪器具选择”，详见第7页。

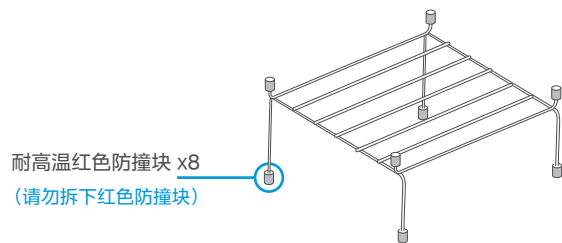

专用烤架 X1
烤制烧烤菜单、吐司片或其他菜肴时使用
(纯微波功能禁止使用烤架)

⚠ 注意

- 请将烤架放在腔体平板中间使用，以免烤架与腔体接触打火花。

安全注意事项

⚠ 注意

- 烹饪完成后，整机风扇会持续工作以便散热，属于正常现象。



禁止微波空载

切勿在没有放置食物的情况下启动微波炉，以免引起炉内温度过高发生异常。



过热保护

连续使用时间不宜过长，以免机器进入过热保护状态而停止加热，待冷却后可继续使用。



插座安全

为了安全着想，插头必须连接接地插座，否则会有触电危险。

温馨提示



禁用锡箔纸

1. 微波功能（含组合烧烤）下禁止使用，我会火光四射哦！



禁用金属器皿

2. 微波功能（含组合烧烤）下禁止使用，我会火光四射哦！

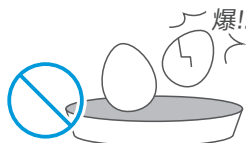

禁加热带壳食物

3. 微波加热密封带壳的食物会炸开！

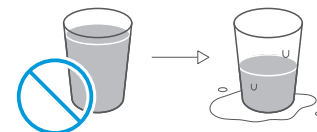

容量不可超 2/3

4. 液体加热时不要超过容器的 2/3，否则会湿身哦！

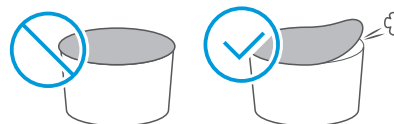

密封食物预留开口







5. 加热密封食物时要预留一个开口，不然会炸开哦！

烹饪器具选择

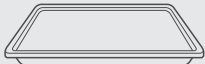

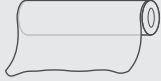
注意

- 锡箔纸、金属器皿在微波和组合烧烤下不能使用。
- 以下附件仅作演示说明，不随机配送。

器具种类	微波 (微波快捷加热、 智能火力)	烧烤 (薄片烧烤)	组合烧烤 (微烤组合、烧烤菜单)
锡箔纸 	×	✓	×
金属器皿 	×	✓	×
专用烤架 	×	✓	✓
耐高温保鲜膜 	✓	×	×
带金边装饰/彩釉容器 	×	×	×
耐热微波适用玻璃、陶器 	✓	✓	✓
微波适用塑料 	✓	×	×
微波蒸宝 微波蒸饭宝 	✓	×	×

使用须知



注意

金属器皿使用请参照“烹饪器具选择”，详见第7页。

1 使用前须知

初次使用清洁

初始使用会有轻微异味，属于正常现象，建议使用前用【清洁保养】中的【腔体除味】小技巧清除异味，详见第20页。

金属器皿取出

使用微波功能时请将烧烤架或其他金属器皿取出，使用微波适用器皿。

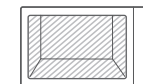

2 使用时须知



最佳按键区域为图标的中间位置。



重新选择功能时需按【暂停/取消】键清除当前状态。



待机状态下，按【开始/+30S】键，可快捷启动微波加热。

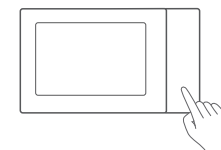

按【暂停/取消】键，机器进入省电模式；按任意键或开门可唤醒。

3 使用后须知

延时散热

烹饪结束后风扇会继续工作以冷却发热的部件，属于正常现象，此时烹饪已完成，可取出食物（注意防烫）。

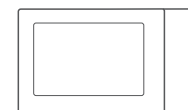

操作界面指引

⚠ 注意

· 由于我们的产品不断升级，如实物与下图存在差异，请以实物为准。

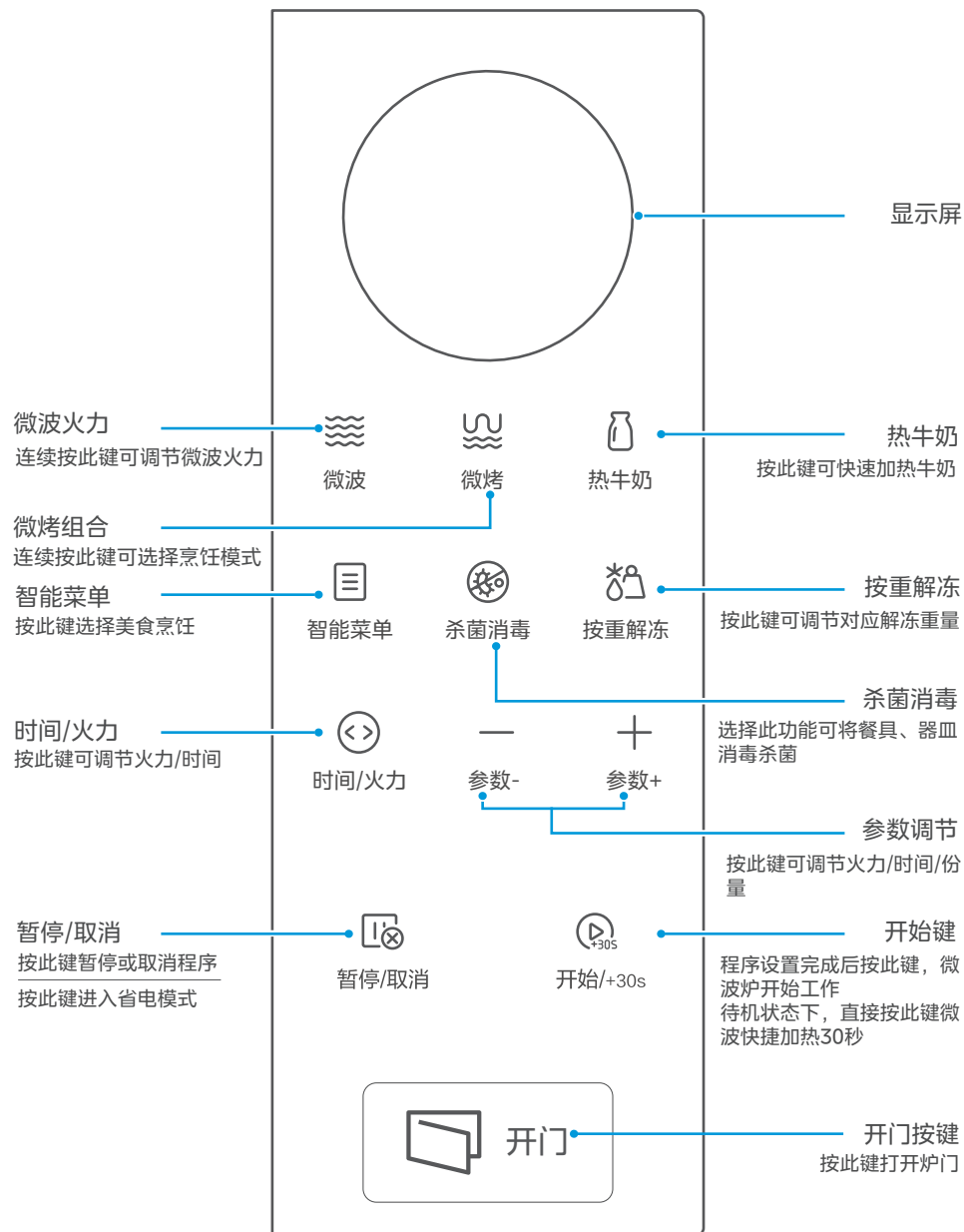

操作界面指引

⚠ 注意

- 快捷加热是利用微波加热，微波功能下，金属材料（含锡箔纸）不能用哦！
- 烹调时使用保鲜膜（留孔透气）或带孔的盖子，可防止食物发干。
- 加热过程可调整食物摆放位置或搅拌，食物加热更均匀。
- 工作过程中可按【+】【-】或【开始/+30s】调整时间。

显示屏指引

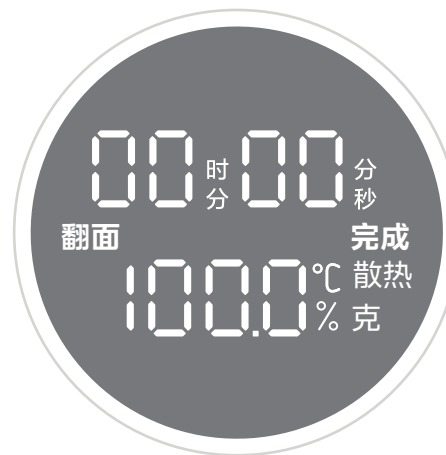

- 翻面：食物需要翻面时显示
- 完成：所选功能烹饪结束时显示
- 散热：机器在散热时显示
- 时/分/秒：调整时间时显示
- °C：调整温度时显示
- 克：调整重量时显示
- %：调整微波火力时显示

微波快捷加热

⚠ 注意

- 快捷加热是利用微波加热，微波功能下，金属材料（含锡箔纸）不能用哦！
- 烹调时使用保鲜膜（留孔透气）或带孔的盖子，可防止食物发干。
- 加热过程可调整食物摆放位置或搅拌，食物加热更均匀。
- 工作过程中可按【+】【-】或【开始/+30s】调整时间。

1 按【开始/+30S】键开始烹饪；
默认最大火力为100%，时间为30秒的微波烹饪



2 连续按【开始/+30S】键，每按1次增加30秒，以此类推。显示屏开始倒计时。



图示仅展示效果，具体以实际为准。

注：最大烹饪时间30分钟。

火力设定参考：

按键次数	图标状态	火力值	适用类型（参考）
1次	100%	高火	快速烹调 翻热
2次	80%	中高火	翻煮食物 加热冷冻食品
3次	50%	中火	炖煮 慢炖
4次	30%	中低火	解冻 炖煮
5次	10%	低火	黄油软化 软化巧克力

微波

⚠ 注意

- 快捷加热是利用微波加热，微波功能下，金属材料（含锡箔纸）不能用哦！
- 烹调时使用保鲜膜（留孔透气）或带孔的盖子，可防止食物发干。
- 加热过程可调整食物摆放位置或搅拌，食物加热更均匀。
- 工作过程中可按【+】【-】或【开始/+30s】调整时间。

1 按【微波】键；



2 连续按【微波】键或按【+】【-】调节火力；



（例如按2次调节火力为中高火80%）



3 按【时间/火力】键，设置时间；



4 按【+】【-】调节时间；



5 按【开始/+30S】键开始烹饪，显示屏开始倒计时。

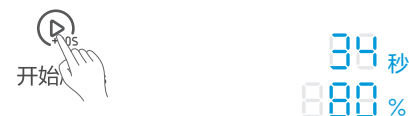

图示仅展示效果，具体以实际为准。

微烤

⚠ 注意

- 微烤组合模式有微波参与，金属材料（含锡箔纸）不能用哦！
- 纯烧烤：用上部烧烤管工作来烤制食物，**适合食物上色**（如烤土司片等）。
* 不建议烤制生食，如需烤制请使用微烤组合功能。
- 微烤组合：用上部烧烤管+微波组合工作来烤制食物，**适合各种肉类和蔬菜的快速烤制**（如鸡翅、肉串等）。
* 不建议烤制西点类（如蛋挞、蛋糕类等），如需尝试，禁止放入锡纸类、金属类等材料，请选用微波适用容器。
- 烧烤中途可翻转食物，以便使烧烤的效果更加均匀。
- 工作过程中可按【+】【-】或【开始/+30s】调整时间。

1 按【微烤】键；



2 连续按【微烤】键或按【+】【-】选择模式；



- 按1次纯烤：G（纯烧烤，不带微波功能）
- 按2次微烤组合：C-1 55%微波+45%烧烤
- 按3次微烤组合：C-2 34%微波+66%烧烤

3 按【时间/火力】键，设置时间；



4 按【+】【-】调节时间；



5 按【开始/+30S】键开始烹饪，显示屏开始倒计时。



图示仅展示效果，具体以实际为准。

按重解冻

⚠ 注意

- 此功能可根据设定的食物重量智能匹配解冻时间。
- 解冻是利用微波解冻，金属材料（含锡箔纸）不能用哦！
- 为了均匀解冻，建议在解冻过程中将食物翻转，或移动食物摆放位置。
- 经解冻的食物建议尽快烹调或食用，不宜再放入冰箱内冷冻。

1 按【按重解冻】键；



2 按【+】【-】调节重量；



3 按【开始/+30S】键开始烹饪，显示屏开始倒计时。



图示仅展示效果，具体以实际为准。

解冻食物的技巧



「冷冻的生肉、鱼」

要除去包装放在容器内解冻，冷冻前最好将其切成2-3厘米大小，并摆放整齐，达到更好的解冻效果。

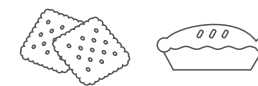

「冷冻馅饼、奶油、饼干等易碎食品」

只适宜用微波炉稍稍解冻，取出后置于温室下自然解冻。

杀菌消毒

根据微波特性，对**陶瓷、玻璃等餐具及器皿**具有强效杀菌作用，灭菌率高达99%以上。

⚠ 注意

- 此功能含有微波，禁用金属容器（含金丝银丝描边的餐盘）。
- 严禁在未放入任何餐具、器皿等物品，机器处于空腔时启动杀菌功能。

杀菌前准备工作（使用前，请按以下指引操作）



「餐具杀菌」

1. 杀菌前必须将餐具在水中浸湿；
2. 将餐具用湿毛巾包裹（杀菌效率更高）。

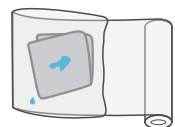

「毛巾/抹布杀菌」

1. 将毛巾/抹布在水中浸湿；
2. 用保鲜膜包裹起来。

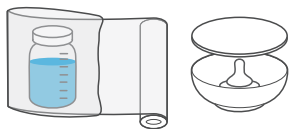

「奶瓶杀菌」

1. 将奶瓶与奶嘴分开；
2. 奶瓶装入7分满的水，并用保鲜膜包裹；
3. 奶嘴浸没在装水的容器，并用小盘子压住防止浮起。

杀菌功能设置

1 按【杀菌消毒】键；



88分00秒



2 按【开始/+30s】键启动程序。
(默认3分钟)



88分59秒

热牛奶

⚠ 注意

- 此功能利用微波加热，金属材料（含锡箔纸）不能用哦！

1 按【热牛奶】键；



250克



2 连续按【热牛奶】键或按【+】【-】选择重量；

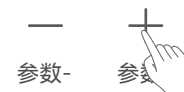

500克

注：250g/500g/550g。



3 按【开始/+30S】键开始烹饪，显示屏开始倒计时。



02分29秒

图示仅展示效果，
具体以实际为准。

智能菜单

⚠ 注意

- 自动菜单中包含微波功能的，**禁止使用金属器皿（含锡箔纸）。**
- 加保鲜膜或加盖，烹饪效果更佳，注意留孔哦！
- 扫描能效标贴中的二维码可以获得电子说明书以及菜谱操作指引。

1 按【智能菜单】键；



2 连续按【智能菜单】键或按【+】【-】选择菜单；



注：智能菜单详见18-19页。

3 按【开始/+30S】键选定菜单；



4 按【+】【-】选择重量；



5 按【开始/+30S】键开始烹饪，显示屏开始倒计时。



图示仅展示效果，具体以实际为准。

智能菜单

菜单指引

屏幕显示	菜单名称	重量范围	烹饪方式
A01	烤红薯片	100g	微波+烧烤
A02	烤鸡翅	200-400g	微波+烧烤
A03	烤肉串	100-300g	微波+烧烤
A04	蒸排骨	200-500g	微波
A05	奶油南瓜羹	500g	微波
A06	煮米饭	200-500g	微波
A07	热小馒头	100-200g	微波
A08	煮速冻水饺	200-500g	微波
A09	奶香燕麦粥	300g (1人份)	微波
A10	红烧肉	500g (4人份)	微波
A11	宝宝南瓜泥	100g	微波
A12	爆米花	100g	微波
A13	杯子蛋糕	100g	微波
A14	煮方便面	100-200g	微波
A15	XO酱炒牛肉丁	200g	微波
A16	冰糖雪梨	1500g	微波
A17	豆豉油麦菜	200-500g	微波
A18	宝宝面条	40g	微波
A19	烤虾	200-400g	微波+烧烤
A20	微波版香蕉蛋糕	500g	微波
A21	煮玉米	1-3条	微波
A22	卤鸡腿	500g (4人份)	微波
A23	烤面包片	50-150g	烧烤
A24	酸菜鱼	200-500g	微波
A25	糖醋小排	500g(4人份)	微波

智能菜单

菜单指引

屏幕显示	菜单名称	重量范围	烹饪方式
A26	牙签肉	100g	微波
A27	红烧豆腐	200-500g	微波
A28	香菇炖鸡	1800g	微波
A29	凉拌黄豆芽	200g	微波
A30	宝宝果泥	100g	微波

⚠ 注意

- 自动菜单中包含微波功能的，**禁止使用金属器皿（含锡箔纸）**。
- 加保鲜膜或加盖，烹饪效果更佳，注意留孔哦！（A01/A02/A03/A19/A23菜单除外）。
- 扫描能效标贴中的二维码可以获得电子说明书以及菜谱操作指引。

清洁保养

定期对微波炉进行清洁与保养，有利于提高微波炉使用寿命。

⚠ 注意

- 请不要使用粗糙类的擦洗物（如钢丝球）。

日常清洁

1. 先用抹布擦去食物残渣。
2. 然后将柔软的湿抹布蘸取适量清洁剂擦拭腔体，重点清洁顶部。（防止油污堆积在顶部，引起烹饪时冒烟）
3. 最后用干净的抹布擦干即可。

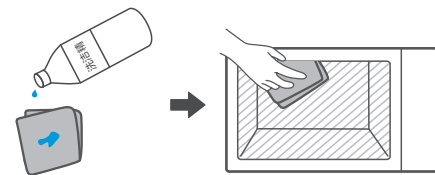

腔体除味

方法1: 在标注有“微波炉适用”的碗里加入少许白醋和适量水，再放进微波炉高火力加热1-2分钟。

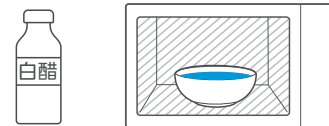

方法2: 放置一杯红茶在炉腔内，高火力加热1-2分钟。

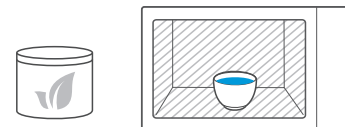

方法3: 将几片新鲜柠檬片/橘子皮放置于陶瓷碗内，高火力加热15-30秒。

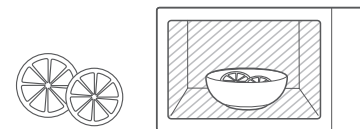

服务指南

非故障自查 (委托维修前, 下列情况并非故障)

现象	原因	处理方法
烹饪结束后仍有工作声音 (呼呼风扇声)	<ul style="list-style-type: none"> 散热风扇延时吹风, 用于散热, 非故障 	<ul style="list-style-type: none"> 正常情况, 无需处理, 可正常取出食物; 风扇运作中, 请勿拔下插头
腔体内打火花	<ul style="list-style-type: none"> 微波、微烤组合、自动菜单使用了金属容器 (包括铝箔锡纸、带金边装饰/彩釉容器) 	<ul style="list-style-type: none"> 微波、微烤组合、智能菜单, 不要使用金属容器, 包括铝箔锡纸、带金边装饰/彩釉容器, 器皿的选用请参考说明书
	<ul style="list-style-type: none"> 炉腔内有脏污, 微波会集中脏污处产生火花 	<ul style="list-style-type: none"> 擦拭脏污即可
触摸有静电	<ul style="list-style-type: none"> 插座未接地线 	<ul style="list-style-type: none"> 排查插座是否有接地线
加热时响声	<ul style="list-style-type: none"> 炉腔由于热胀冷缩发出的“噼啪”响 	<ul style="list-style-type: none"> 正常情况, 无需处理
	<ul style="list-style-type: none"> 长期未清洁炉腔, 积了很多油脂 	<ul style="list-style-type: none"> 用干净毛巾擦净发热管及炉腔
味道	<ul style="list-style-type: none"> 新机器的味道 	<ul style="list-style-type: none"> 初次使用会有轻微异味, 建议使用【腔体除味】小技巧消除异味
冒烟	<ul style="list-style-type: none"> 初次使用, 金属烤管防锈油烧出的烟味 	<ul style="list-style-type: none"> 首次使用前, 请用烧烤空烧5分钟
	<ul style="list-style-type: none"> 炉腔有油污、食物残渣等, 未及时清洁 	<ul style="list-style-type: none"> 用干净毛巾擦净发热管及炉腔
插电没反应	<ul style="list-style-type: none"> 插座有问题 	<ul style="list-style-type: none"> 更换另一个插座
	<ul style="list-style-type: none"> 插头未插稳 	<ul style="list-style-type: none"> 插稳插头
	<ul style="list-style-type: none"> 总电闸跳闸 	<ul style="list-style-type: none"> 检查电闸是否跳闸
按键没反应	<ul style="list-style-type: none"> 重新选择功能时没有清除当前选定的模式 	<ul style="list-style-type: none"> 按【暂停/取消】键清除当前状态
	<ul style="list-style-type: none"> 为了节省能, 机器在待机5分钟后进入节能模式电模 	<ul style="list-style-type: none"> 打开炉门即可恢复
	<ul style="list-style-type: none"> 没有在有效按键区域 	<ul style="list-style-type: none"> 有效按键区域在文字的中间位置
加热慢	<ul style="list-style-type: none"> 未选择高火力加热 	<ul style="list-style-type: none"> 选择最大火力加热
烹饪时有咔嚓声	<ul style="list-style-type: none"> 内部开关切换的声音, 非故障 	<ul style="list-style-type: none"> 正常情况, 无需处理
打开门, 显示“0”	<ul style="list-style-type: none"> 此状态为待机模式 	<ul style="list-style-type: none"> 正常情况, 无需处理, 接着操作即可
烹饪结束后, 每隔1分钟发出“哔哔”声	<ul style="list-style-type: none"> 烹饪结束后, 若不取出食物, 则会反复提示 	<ul style="list-style-type: none"> 请打开门, 或按下取消键
食物不热	<ul style="list-style-type: none"> 加热时间过短 	<ul style="list-style-type: none"> 适当延长加热时间
	<ul style="list-style-type: none"> 机器在加热少量食物或连续使用时, 炉腔温度会升高, 为了保护产品, 会降低输出功率, 非故障 	<ul style="list-style-type: none"> 请适当降温后再使用

服务指南

故障处理

当发生故障时, 若重新通电再启动后故障仍无法排除, 请致电我司客服400-8899-315联系专业人员排除故障。

产品参数

产品型号	MA20
执行标准号	GB 4706.1-2005、GB 4706.22-2008、GB 4706.21-2008
容积	23 L
额定电压/频率	220 V~ 50 Hz
微波输入功率	1380 W
微波输出功率	900 W
微波工作频率	2450 MHz
烧烤功率	900 W
外形尺寸 (宽x深x高)	594x364x382 mm
安装尺寸 (宽x深x高)	560x550x380 mm
认证	CCC

⚠ 注意

- 产品尺寸为约数。
- 外形尺寸: 深度值包含后板拉伸长度, 高度值含炉脚。
- 炉腔尺寸: 包含拉伸的长度, 为两个面之间的最大值。
- 容积: 容积为炉腔尺寸宽深高乘积结果, 因产品不断升级, 实物参数与标注数据可能存在差异, 偏差范围为±12%。
- 由于我们的产品在不断改进, 实物参数可能与标注不同, 具体尺寸请参照实物。

能效等级	效率值 (%)	待机功率(W)	烧烤能耗(W·h)	依据国家标准
1级	60	0.5	1.2	GB24849-2017

安装说明

⚠ 注意

- 橱柜净深度要求见“橱柜示意图”，橱柜承重厚度为1.8厘米及以上。
- 不要堵住机器排风口以及进风的位置。
- 如果橱柜有一个附加装饰性门，微波炉在正常工作时装饰性门必须打开。
- 应按照“橱柜示意图”中的测量数据订做橱柜。单位：mm
- 确保本电器安全工作，请务必根据本安装指引的专业标准进行安装。
- 由于安装不当导致的任何损失均由安装人员负责。

橱柜示意图

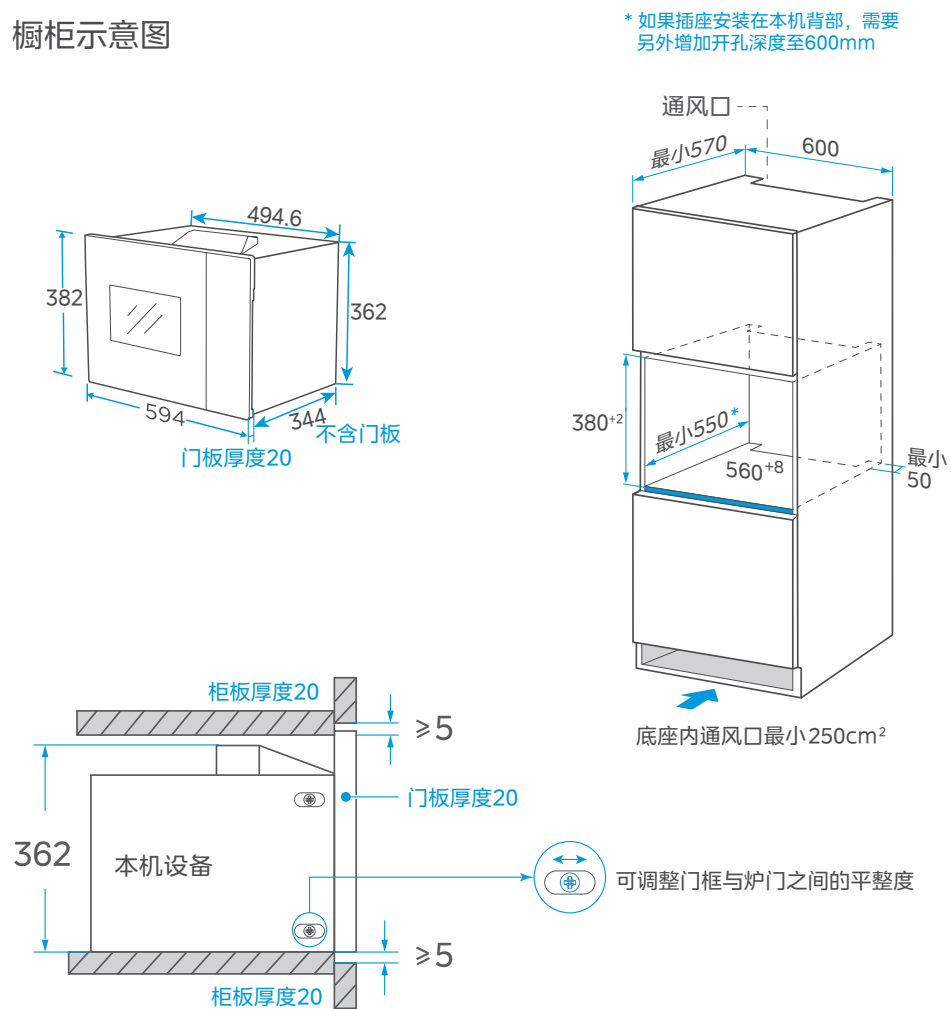

安装说明

⚠ 注意

- 橱柜操作面与产品的缝隙不能太小。
- 切勿使用附加木条将工作台和电器之间的间隙封闭起来。
- 产品左边缘应与其他产品保持最小3mm的间距（保证炉门正常打开的距离，如图所示）。

安装附件

请确认安装所需附件是否完整，附件应包括：

序号	名称	图示	数量
1	螺钉		3
2	安装板		1
3	黑色螺钉盖		1

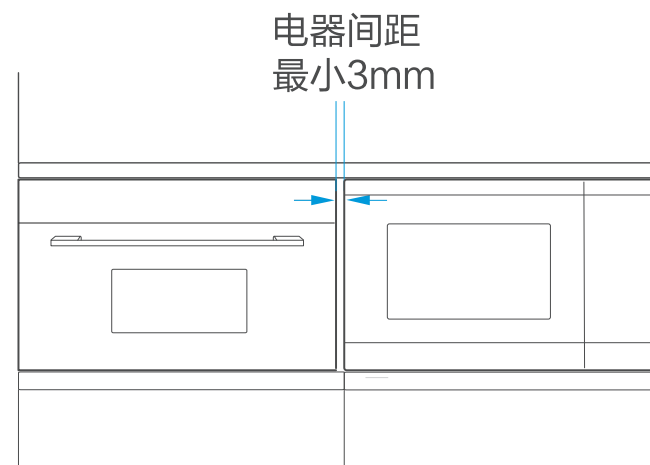

- 1 将产品放置在直立橱柜中心。
- 2 将产品背面电源线向下拉直（不要弯曲放置电源线）。

食品接触材料信息

请根据说明书要求正常使用本产品。

本产品食品接触用材料及部件符合GB 4806.1-2016 GB 9685-2016以及相应材料食品安全国家标准要求，具体信息如下：

材质	用途	执行标准	备注
ABS	水盒组件(水盒)	GB 4806.7-2016	仅接触水，使用温度20°C-60°C
POM	水盒组件(水管塞)	GB 4806.7-2016	仅接触水，使用温度20°C-60°C
PP	波导盖、水盒组件(导水管)	GB 4806.7-2016	导水管仅接触水，使用温度20°C-60°C
PET	门贴	GB 4806.7-2016	----
铝合金YZAlSi11Cu3	蒸气发生器组件	GB 4806.9-2016	仅接触水，使用温度20°C-160°C
云母	波导盖	GB 4806.4-2016	使用温度110°C
不锈钢10Cr17	门体、内胆、发热管罩	GB 4806.9-2016	----
电镀锌钢板基材/环氧聚酯涂层	门体、内胆基材，涂层	GB 4806.9-2016 GB 4806.10-2016	----
冷轧钢板基材/环氧聚酯涂层	门体、内胆基材，涂层	GB 4806.9-2016 GB 4806.10-2016	----
热镀锌钢板基材/环氧聚酯涂层	门体、内胆基材，涂层	GB 4806.9-2016 GB 4806.10-2016	----
热镀锌钢板基材/高温有机硅涂层	门体、内胆基材，涂层	GB 4806.9-2016 GB 4806.10-2016	----
不锈钢10Cr17基材/高温有机硅涂层	门体、内胆基材，涂层	GB 4806.9-2016 GB 4806.10-2016	----
不锈钢06Cr19Ni10基材/高温有机硅涂层	门体、内胆基材，涂层	GB 4806.9-2016 GB 4806.10-2016	----
搪瓷钢板基材/搪瓷涂层	内胆、烤盘基材，涂层	GB 4806.9-2016 GB 4806.3-2016	烤盘为可选配件，使用温度100°C-300°C
钢丝基材/镀铬/镍/铜镀层	烤架基材，涂层	GB 4806.9-2016	可选配件，不得接触酸性食品，使用温度100°C-300°C
玻璃	玻璃盘、烤盘、烧烤管	GB 4806.5-2016	使用温度100°C-300°C
硼硅玻璃或微晶陶瓷	内隔板	GB 4806.5-2016 GB 4806.4-2016	使用温度40°C-300°C
陶瓷	蒸气发生器组件(盖)	GB 4806.4-2016	仅接触水，使用温度10°C-300°C
硅胶	蒸气发生器组件(水管)、进水管、出水管、密封圈、门体滴胶	GB 4806.11-2016	使用温度20°C-230°C
不锈钢06Cr19Ni10	水盒组件(弹簧)、金属发热管、温度传感器探头、水泵、烤架	GB 4806.9-2016	烤架使用温度100°C-300°C

食品接触材料信息

材质	用途	执行标准	备注
PBT	水箱镶件	GB 4806.7-2016	仅接触水，使用温度20°C-100°C
PPS	蒸汽发生器盖、蒸盘支架	GB 4806.7-2016	仅接触水，使用温度20°C-120°C
LCP E130i	塑料三通管	GB 4806.7-2016	使用温度20°C-230°C
50%ABS+50%PC	水箱座	GB 4806.7-2016	仅接触水，使用温度20°C-100°C
PP+RS9120	浮球	GB 4806.7-2016	导水管仅接触水，使用温度20°C-60°C
PTFE	蒸架	GB 4806.7-2016	使用温度230°C

备注：

- 1 所列部品为可能接触食物部品，不宜作为容器长期存储食品；
- 2 本系列产品包含以上食品接触材料及部件，但部分机型可能不含个别材料及部件，以实际产品为准。

中国RoHS

中国RoHS有害物质说明

零部件名称	中国RoHS管控物质或元素						零部件名称	中国RoHS管控物质或元素					
	Pb (Pb)	Hg (Hg)	Cd (Cd)	六价铬 (Cr(VI))	多溴联苯 (PBBs)	多溴二苯醚 (PBDEs)		Pb (Pb)	Hg (Hg)	Cd (Cd)	六价铬 (Cr(VI))	多溴联苯 (PBBs)	多溴二苯醚 (PBDEs)
赠品烤盘+烤夹	○	○	○	○	○	○	栅格	○	○	○	○	○	○
赠品饭煲组件	○	○	○	○	○	○	电路板	×	○	×	○	○	○
赠品食神蒸霸组件	○	○	○	○	○	○	薄膜开关	○	○	○	○	○	○
磁控管	○	○	○	○	○	○	变频器	×	○	○	○	○	○
高压变压器	○	○	○	○	○	○	触摸屏	○	○	○	○	○	○
电机	○	○	○	○	○	○	腔体组件	○	○	○	○	○	○
发热管组件	○	○	○	○	○	○	底板	○	○	○	○	○	○
卤素管	○	○	○	○	○	○	铰链组件	○	○	○	○	○	○
照明灯	○	×	○	○	○	○	外罩	○	○	○	○	○	○
电容/夹	○	○	○	○	○	○	隔热板	○	○	○	○	○	○
保险管组件	○	○	○	○	○	○	导风板	○	○	○	○	○	○
温控器	○	○	×	○	○	○	烧烤架	○	○	○	○	○	○
紫外杀菌管	○	×	○	○	○	○	支撑板	○	○	○	○	○	○
微动开关	○	○	○	○	○	○	安装板组件	○	○	○	○	○	○
定时器	○	○	×	○	○	○	炉灯组件	○	○	○	○	○	○
导线	○	○	○	○	○	○	导风安装板	○	○	○	○	○	○
镇流板	○	○	○	○	○	○	滤网	○	○	○	○	○	○
炉门组件	○	○	○	○	○	○	搅拌组件	○	○	○	○	○	○
控制面板组件	○	○	○	○	○	○	导风底板	○	○	○	○	○	○
旋钮组件	○	○	○	○	○	○	弹簧	○	○	○	○	○	○
风扇组件	○	○	○	○	○	○	防溅板	○	○	○	○	○	○
支架	○	○	○	○	○	○	波导口盖	○	○	○	○	○	○
炉脚	○	○	○	○	○	○	减震垫块	○	○	○	○	○	○
主导风板	○	○	○	○	○	○	转盘	○	○	○	○	○	○
限位柱	○	○	○	○	○	○	发热管支撑	○	○	○	○	○	○
按钮/按键	○	○	○	○	○	○	驱动轴	○	○	○	○	○	○
启动按钮壳体	○	○	○	○	○	○	转环组件	○	○	○	○	○	○
滤波板	○	○	○	○	○	○	紧销	○	○	○	○	○	○
赠品 圆形食神蒸霸包装组件	×	○	×	○	○	○	扬声器	○	○	○	○	○	○
高压二极管组件	○	○	○	○	○	○	湿度传感器	○	○	○	○	○	○
高压保险管一体化	×	○	○	○	○	○	电源线	×	○	○	○	○	○
垫片	○	○	○	○	○	○	紫外线管卡槽	○	○	○	○	○	○
联锁组件 (微动开关)	○	○	×	○	○	○	控制面板屏蔽板	○	○	○	○	○	○
							螺母/螺钉/螺母支架	○	○	○	○	○	○

备注:

- 1 本表格依据SJ/T 11364的规定编制。
- 2 ○: 表示该有害物质在该部件所有均质材料中的含量均在GB/T 26572规定的限量要求以下。
- 3 ×: 表示该有害物质至少在该部件的某一均质材料中的含量超出GB/T 26572规定的限量要求。
- 4 以上清单中所包含零部件依据不同产品型号略有不同。
- 5 本产品在正常使用情况下, 环保使用期限为15年, 建议使用一定年限后更换新机。

维修服务规定



注意

- 如有发现本资料内容有变更, 有任何疑问请及时与我们联系 (美的客服电话: 400-8899-315)
- 本产品只限于家用, 非家用出现任何问题均属非规范性的操作行为, 应由个人承担。
- 如您发现产品需要服务时, 请直接联系当地特约服务网点或我司服务热线。
- 如来信, 请留下您的联系电话, 以便您能尽快得到回复。
- 为确保您的利益, 请妥善保管有效的保修凭证以作保修之用。

美的微波炉严格遵照国家“三包”规定进行保修服务

- 用户在正常使用产品的情况下, 可为其提供相关免费维修服务: 家庭整机保修一年, 主要部件保修两年 (如: 电脑板)
- 非家庭整机、及其主要部件保修半年。如: 经营、商用、公司集体的产品;
- 保修期内用户可享受免费上门服务 (特殊地区除外) 及更换零部件服务; 其它事项按照国家“三包”规定执行。

凡属下述情况之一的, 不在保修范围内:

- 1 产品附件 (如玻璃盘、烧烤架、说明书、烤盘等) 和赠品
- 2 用户搬运、使用、维护、保管不当而损坏的。
- 3 使用电压低于187伏或者高于240伏而损坏的。
- 4 未按产品使用说明书要求使用、维护、保养而造成损坏的。
- 5 非本公司专业服务人员拆卸、维修而造成损坏的。
- 6 因不可抗力 (如雷电、火灾、地震、水灾等自然灾害) 造成损坏的。
- 7 产品超出保修期的。
- 8 发票或保修卡上记录的型号或编号与商品实物不符合的。

- 以上情况我公司将实施收费维修, 费用类型包括维修费、零部件费, 具体费用标准在相关部门允许范围内。
- 由代理商、经销商、零售商自行承诺的额外服务与附加的非原厂配置赠品, 由原代理商、经销商、零售商负责服务。

售后服务

产品自购买之日起保修期内非人为造成的故障, 凭发票本公司给予免费维修服务。因使用不当、保修期外、保养不善而损坏者, 我公司仍给予维修, 但要收取一定的维修费。请用户不要撕去产品上的产品条码, 以便维修人员核实记录。其它事项请参阅维修服务规定。



用户确认内容

尊敬的美的厨房电器用户，真诚感谢您购买美的嵌入式微波炉！本产品是美的厨房电器聘请国际专家设计，采用高品质元器件制造的家用电器，它将提升您的生活品质，为您的生活带来极大方便。在安装本产品之前，需要您确认以下安装事项。

电源要求

- 请确保供电接地线有效以及极性正确。
- 电源总开关必须有漏电保护开关和全极开关（闸刀开关）。
- 使用电源插座供电前，保证电源插座可通过10安培的电流。
- 线缆必须符合国家法规要求，线缆铜线横截面积不得小于2.5平方毫米。
- 本产品正常使用电压为220V，电压波动超过±10%范围，可能会导致本产品异常，甚至对本产品造成损坏。

尊敬的美的厨房电器用户，以上条款，需要您仔细阅读并确认。如果不符合要求，请改善您的安装环境，以达到安装要求。因为不符合要求的安装，可能会造成财产损失或人身伤害。如有任何疑问，请咨询专业人员。

橱柜要求

- 嵌入式微波炉周围的墙或板应可以长时间在100°C温度工作而不扭曲、不变形、不起泡、不被燃烧。
- 嵌入柜的底板必须可承受60kg重量不变形，并且是水平面的。

用户确认/日期 -

以下内容由安装人员填写

用户姓名 -	联系电话 -
通讯地址 -	邮箱地址 -
购买商店 -	购买日期 -
发票号码 -	安装单位 -
产品型号 -	安装日期 -
机身编码 -	单位编码 -
服务网点名称 -	服务网点地址 -

本单一式三联，首联结算，次联网店存档，三联顾客保存



用户确认内容

尊敬的美的厨房电器用户，真诚感谢您购买美的嵌入式微波炉！本产品是美的厨房电器聘请国际专家设计，采用高品质元器件制造的家用电器，它将提升您的生活品质，为您的生活带来极大方便。在安装本产品之前，需要您确认以下安装事项。

电源要求

- 请确保供电接地线有效以及极性正确。
- 电源总开关必须有漏电保护开关和全极开关（闸刀开关）。
- 使用电源插座供电前，保证电源插座可通过10安培的电流。
- 线缆必须符合国家法规要求，线缆铜线横截面积不得小于2.5平方毫米。
- 本产品正常使用电压为220V，电压波动超过±10%范围，可能会导致本产品异常，甚至对本产品造成损坏。

尊敬的美的厨房电器用户，以上条款，需要您仔细阅读并确认。如果不符合要求，请改善您的安装环境，以达到安装要求。因为不符合要求的安装，可能会造成财产损失或人身伤害。如有任何疑问，请咨询专业人员。

橱柜要求

- 嵌入式微波炉周围的墙或板应可以长时间在100°C温度工作而不扭曲、不变形、不起泡、不被燃烧。
- 嵌入柜的底板必须可承受60kg重量不变形，并且是水平面的。

用户确认/日期 -

以下内容由安装人员填写

用户姓名 -	联系电话 -
通讯地址 -	邮箱地址 -
购买商店 -	购买日期 -
发票号码 -	安装单位 -
产品型号 -	安装日期 -
机身编码 -	单位编码 -
服务网点名称 -	服务网点地址 -

本单一式三联，首联结算，次联网店存档，三联顾客保存



用户确认内容

尊敬的美的厨房电器用户，真诚感谢您购买美的嵌入式微波炉！本产品是美的厨房电器聘请国际专家设计，采用高品质元器件制造的家用电器，它将提升您的生活品质，为您的生活带来极大方便。在安装本产品之前，需要您确认以下安装事项。

电源要求

- 请确保供电接地线有效以及极性正确。
- 电源总开关必须有漏电保护开关和全极开关（闸刀开关）。
- 使用电源插座供电前，保证电源插座可通过10安培的电流。
- 线缆必须符合国家法规要求，线缆铜线横截面积不得小于2.5平方毫米。
- 本产品正常使用电压为220V，电压波动超过±10%范围，可能会导致本产品异常，甚至对本产品造成损坏。

尊敬的美的厨房电器用户，以上条款，需要您仔细阅读并确认。如果不符合要求，请改善您的安装环境，以达到安装要求。因为不符合要求的安装，可能会造成财产损失或人身伤害。如有任何疑问，请咨询专业人员。

橱柜要求

- 嵌入式微波炉周围的墙或板应可以长时间在100°C温度工作而不扭曲、不变形、不起泡、不被燃烧。
- 嵌入柜的底板必须可承受60kg重量不变形，并且是水平面的。

用户确认/日期 -

以下内容由安装人员填写

用户姓名 -	联系电话 -
通讯地址 -	邮箱地址 -
购买商店 -	购买日期 -
发票号码 -	安装单位 -
产品型号 -	安装日期 -
机身编码 -	单位编码 -
服务网点名称 -	服务网点地址 -

本单一式三联，首联结算，次联网店存档，三联顾客保存

维修服务

为了您更好的享受美的生活, 我们提供免费咨询、定期免费检修、保养、回访服务, 全国10000余个服务网点, 随时听侯为您服务。

保修卡 A 联

用户姓名 -	发票号码 -
产品型号 -	购买日期 -
购买店铺 -	安装日期 -
常用电话 -	邮政编码 -
通讯地址 -	产品编号 -

本产品安装完毕时, 请立即填写本联保修卡, 将发票贴于本保修卡背面, 一并妥善保管。维修时请出示本维修卡及购机发票



400-8899-315 **24h** 服务热线 **免长途**



通讯地址: 广东省佛山市顺德区北滘镇永安路6号
邮政编码: 528311



保修卡 B 联

维修日期 -
故障内容 -
处理详情 -
维修单位名称 -
维修单位电话 -
维修人员签名 -

请加盖公章

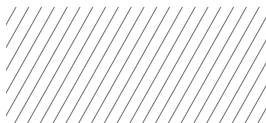

本产品安装完毕时, 请立即填写本联保修卡, 将发票贴于本保修卡背面, 一并妥善保管。维修时请出示本维修卡及购机发票