

# 以换代修服务指南



## 服务内容

2021年1月1日后购买的美的小家电产品，正常使用一年内出现性能故障，经授权服务商/电商客服鉴定属实，凭有效凭证直接换新机。

## 有效凭证

有效发票、电商产品签收记录、连锁超市购物小票、美云销用户销售单、以换代修金卡等可查实凭证。无以上有效凭证，按产品出厂日期延后6个月作为购买时间点，开始计算1年以换代修时间。

## 以换代修换新机原则：

- 1、换货新机自签收之日起（凭系统换货记录）仍享受1年以换代修及正常三包服务；
- 2、以换代修优先更换同型号产品；
- 3、若无同型号产品则提供美的同价位段其他型号产品。

## 凡属下列情况之一的，不属以换代修范围：

- 1、非性能故障：产品由授权服务检测无故障或不属于性能故障；
- 2、样机/赠品优惠品：不享受以换代修服务权益，但可享受“正常保修服务”；
- 3、不当使用造成故障：因个人使用不当（包括但不限于误用、疏忽、滥用、事故）造成的产品损坏；
- 4、产品被拆卸过：产品被未授权服务商或个人拆卸过；
- 5、非家庭用户：本服务只针对个人及家庭用户，商用产品及工程类、团购礼品类产品不享受以换代修服务。

## 服务报单通道

报单系统	美的美居APP	“美的服务”微信公众号
报单路径	我的 - 服务中心 - 365换新机	报装报修 - “小电365天换新”



## TEL 400-8899-315

广东美的厨房电器制造有限公司  
地址：广东省佛山市顺德区北滘镇永安路6号  
邮编：528311  
网址：www.midea.com

本资料上所有内容均经过认真核对，如有任何印刷错漏或内容上的误解，可向本公司咨询。产品若有技术改进，会编进新版手册中，恕不另行通知。产品外观、颜色如有改动，以实物为准。

# 产品使用说明书

## 电烤箱

## PT35B3



365天免费换新机  
在线鉴定 送货上门

购买美的小家电365天内出现性能故障，凭发票等有效凭证可直接换新机  
通过微信公众号、小程序及电商客服等渠道即可在线鉴定，符合权益即可足不出户享受换新机

使用前请仔细阅读本手册，并妥善保管

更多使用指引，请扫描机身「扫码开启服务」二维码

# 目录

尊敬的用户:

感谢您使用美的公司的产品!

为了您正确使用本产品,请在产品安装和使用前仔细阅读本说明书,并妥善保管以供日后参考。

---

<b>认识产品</b>	安全警示	01
	产品简介	02
	操作界面指引	03
	发热管原理	04
	首次使用	05
	操作流程	06-07
	常用菜单	08

---

<b>清洁保养</b>	日常保养	09
	清洁小技巧	10

---

<b>服务指南</b>	非故障自查	11
	故障处理	12
	产品参数	12

---

<b>环保清单</b>	中国RoHS	13
	食品接触材料信息	14

---

<b>维修服务</b>	维修服务规定	15
	售后服务	15
	保修卡	16

## 重要的安全说明

### ⊘ 表示【禁止】的内容

- 本产品仅做家用，严禁将电烤箱用于烹饪食物以外的其它用途。
- 本产品在使用时严禁小孩操作，同时应放置在小孩无法接触的地方。
- 严禁在电烤箱工作时，在其顶部上放置任何物品，以防造成火灾。
- 严禁将纸质或塑料等易燃物放置炉内，或在炉内储藏其它物品，可能会造成火灾。
- 严禁将密闭的容器放置在电烤箱内加热，可能会造成爆炸。
- 严禁拉拽电源线，在移动电烤箱前请先拔出电源线插头；严禁将电源线、插头及电烤箱浸入水中或其它液体中，以防触电。

### ! 表示【强制】的内容

- 使用完后或长期不使用电烤箱，请关闭电烤箱并拔掉电源插头。
- 本产品器具不能在外接定时器或独立遥控控制系统的方式下运行。
- 使用本产品时，如果电路过载，可能导致电烤箱工作不正常，电烤箱应单独使用一条线路。
- 烘烤时，烤箱内的温度较高，请使用耐高温的附件、模具，避免造成火灾或伤害。
- 在加热食物时，容器内应预留足够空间，以防液体沸腾溢泻。使用玻璃或金属容器时，请特别小心，以防造成危险或烫伤。
- 移动或清洁电烤箱时，应先拔掉电源线插头，等电烤箱冷却后再进行；请定期清洁电烤箱，以防残留的油脂着火。
- 如果电源软线损坏，为了避免危险，必须由制造商、其维修部或类似部门的专业人员更换。

### ! 表示【注意】可能造成轻伤或者财产损失的事项

- **注意：**高温表面 。电烤箱在工作过程中或刚使用完成后，外表面温度较高，切勿触摸。
- 电烤箱在使用期间会发热，注意避免接触烤箱内的发热单元。
- **警告：**在使用时可触及部分可能会发热，儿童应远离。器具工作期间，某些表面的温度很高。贴有“高温表面”标识的表面在使用过程中会变烫。工作状态结束后的一段时间内，外表面的温度可能非常高，请勿随意触摸、移动。

## 产品简介

### ! 注意

- 由于我们的产品不断升级，如实物与下图存在差异，请以实物为准。
- 将电烤箱放置隔热的平面上使用，并在电烤箱周围至少保持10-15cm的距离。
- 应将电烤箱放置在干燥的环境中，不可在室外使用本产品。
- 为避免产品工作中油烟污染家具或发热引起火灾，产品要和墙壁、橱柜保留一定距离。
- 严禁将电烤箱放置在易燃物或热源附近使用，应注意远离窗帘等或类似物品，以防造成火灾。

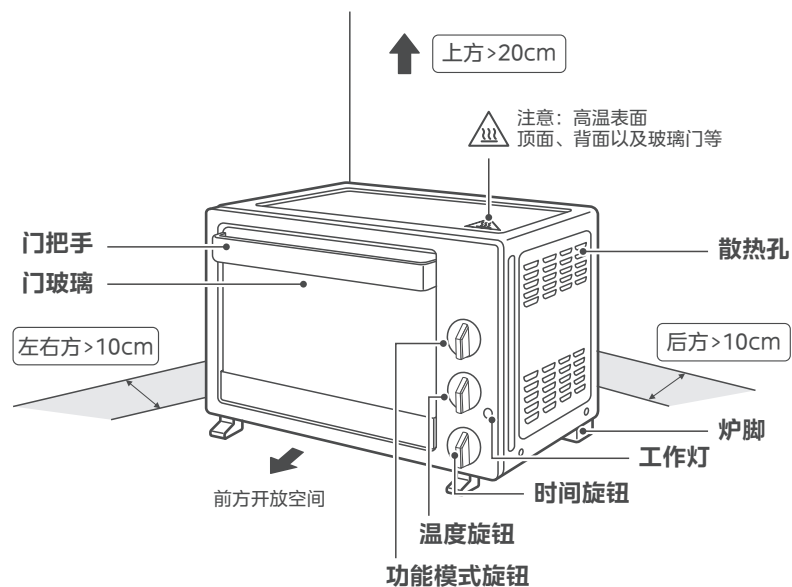

烤盘X1

用于烤小型或容易滴汁滴油的食物。如：饼干、肉类等

烘烤前铺上锡纸或者硅油纸，烤盘更容易清洁哦

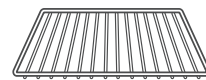

烤架X1

用于烤体积较大或不会滴油的食物。如：吐司片、带模具的蛋糕等

用烤架烘烤会滴油的食物，请将烤盘放在烤架下面承接油滴



屑盘X1

用于承接烘烤食物时掉落的少量油脂及碎屑，便于清洁

请将屑盘放置在下发热管下方且勿当烤盘使用

**常用菜单参考**

黄油曲奇 160°C 25-30分	纸杯蛋糕 150°C 35-40分
蛋挞 220°C 15-20分	披萨 200°C 15-20分
烤鱼 230°C 25-30分	鸡翅 230°C 20-25分
牛排 230°C 10-15分	红薯 230°C 55-60分

**1 选择烘烤模式**

- 下发热管工作
- 上发热管工作
- 上下发热管同时工作

**2 调节烘烤温度**

设置范围: 70-230°C  
温度需高于70°C烤箱才能工作哦!

**工作状态指示灯**

使用过程中, 工作状态指示灯常亮; 任务结束, 指示灯熄灭。

**3 调节烘烤时间**

设置范围: 0-60分钟

时间需要设置大于10分钟才能工作哦!  
如果所需要的时间小于10分钟, 需要先旋到大于10分钟位置再往回旋。

长通: 旋至此位置时, 烤箱将会在手动关闭前一直工作。

**温馨提示** 若定时小于10分钟, 旋至超过提示10分钟后, 再回旋到所需时间。

**注意** 当发热管出现以下情况时属于正常现象:

- 若发热管一直不亮: 选择的温度过低。金属发热管表面温度达到600°C以上, 才会呈现明显的暗红色, 若能正常工作, 发热管不发红属于正常现象, 不影响正常使用。
- 若发热管忽亮忽暗: 无需处理, 烤箱采用间歇式加热原理控制腔体温度, 即发热管会在到达设定温度后停止工作一小会。
- 若上/下发热管不亮: 选择了单上管/单下管模式, 若想四根发热管同时工作, 请使用上下管模式。
- 使用油纸、铝箔锡纸时, 请不要让其接触到发热管, 以免引起冒烟着火。

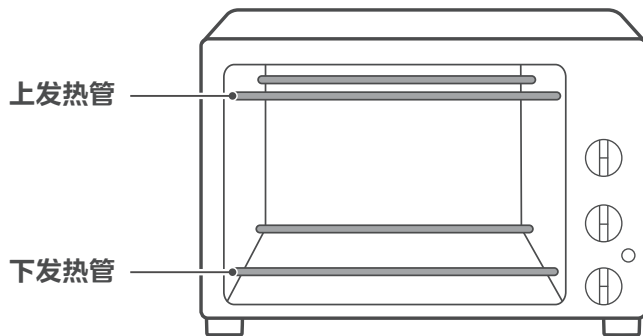

下管工作

使用下管工作时, 适合烤底部较厚或想要底部焦脆口感的食物。如: 披萨、馅饼等



上管工作

使用上管工作时, 适合烤表面需要上色的食物。如: 面包片、芝士焗饭等



上下管工作

使用上下管工作时, 适合烤大部分的食物。如: 饼干、蛋糕、面包等

## 首次使用

### ⚠ 注意

- 第一次使用，烤箱可能会散发出异味或冒烟，这是烤管上的保护层遇热挥发引起的，属于正常现象。

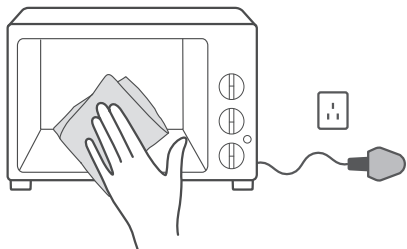

- 断电状态下，打开烤箱，取出所有塑料及纸质物品，用湿布擦拭烤箱腔体。

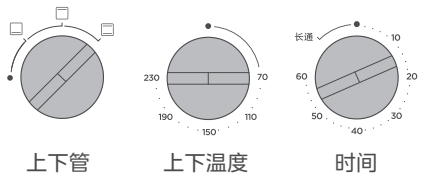

- 插上电源，将烤箱设置上下管模式，温度230°C，空烧15分钟。

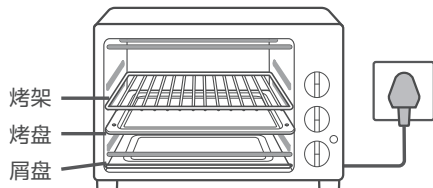

- 放入烤盘、烤架和屑盘。  
**注意：**屑盘需放置在下烤管下面。

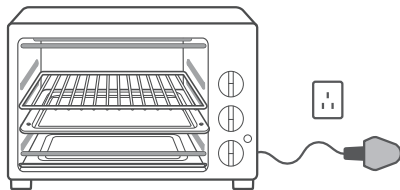

- 空烧结束，待烤箱完全冷却后即可正常使用。

## 操作流程

### ⚠ 注意

- 烤箱腔体内有4个凹槽，可以根据需要选择烤盘/烤架放置的层。如使用上管时，建议把烤盘/烤架放在高层。
- 为保证食物效果，请将食物放在离发热管至少3厘米以上的位置。

### 无预热操作

- 插入电源，220V交流电。

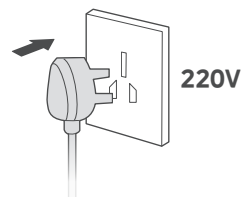

- 烹饪：

- 将食物放入烤箱；
- 选择烘烤模式；
- 设定温度；
- 设定时间，开始烹饪。

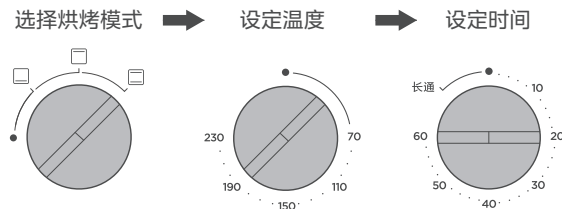

- 烘烤结束，戴上手套，取出食物。

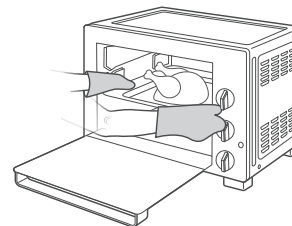

## 操作流程

### 有预热操作

预热是指在放入食物前，先让烤箱空烤一段时间，使食物在放入烤箱的时候有一定的温度。这样烤出来的食物口感会更好哦。

① 插入电源，220V交流电。

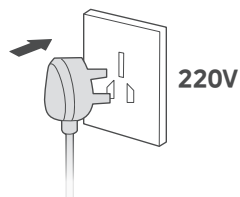

② 预热:

1. 选择烘烤模式;
2. 设定温度;
3. 设定时间, 开始预热。

建议使用上下管模式  
预热10-15分钟

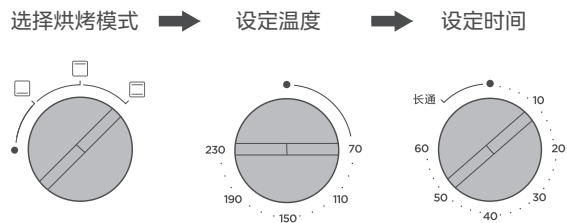

③ 烹饪:

预热结束后，将食物放入烤箱，重复第2步操作。

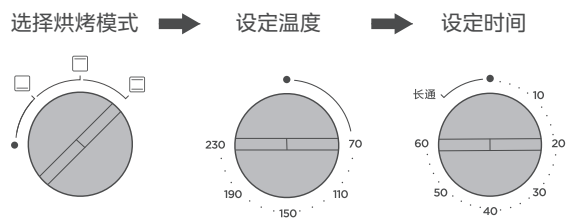

④ 烘烤结束，戴上手套，取出食物。

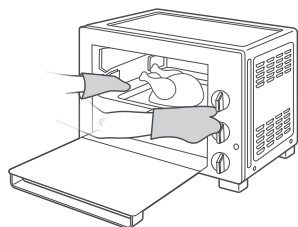

## 常用菜单

食物加热时间建议 (可根据个人喜好调整时间)

编号	食物	烘烤模式	烘烤温度	烘烤时间
1	黄油曲奇	上下管	160°C	25-30min
2	纸杯蛋糕	上下管	150°C	35-40min
3	蛋挞	上下管	220°C	15-20min
4	披萨	上下管	200°C	15-20min
5	烤鱼	上下管	230°C	25-30min
6	鸡翅	上下管	230°C	20-25min
7	牛排	上下管	230°C	10-15min
8	红薯	上下管	230°C	55-60min

## 日常保养

### ⚠ 注意

- 每次使用后，及时清洁烤箱可以避免异味和污垢堆积。
- 如长期不使用，需将烤盘/烤架清洗烘干存放在烤箱内，并避免潮湿环境。
- 请不要使用尖锐清洁工具、硬毛刷、钢丝刷和带腐蚀性清洁用品，以免损伤产品机身及配件。

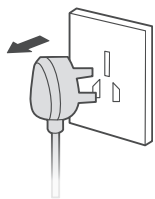

1. 拔掉插头，待烤箱完全冷却。

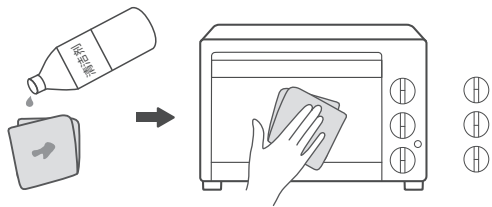

2. 用沾有中性清洁剂的湿布擦拭烤箱表面。



3. 用沾有中性清洁剂的湿布擦拭烤盘或烤架，然后用清水冲洗干净，最后用布擦干。

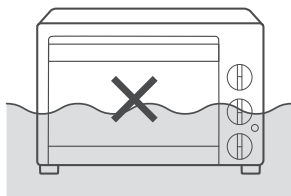

4. 严禁将烤箱浸入水或别的液体中。

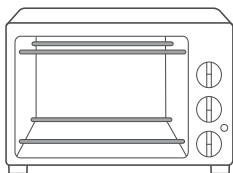

5. 断电且发热管冷却后清理发热管表面残留的污渍。

## 清洁小技巧

当烤箱内有油污时，可以尝试使用以下方法进行清洁：

### 白醋清洁



1. 准备一个耐酸耐热的碗，将白醋和水按1:1的比例勾兑。



2. 在腔体中层放入烤架，将勾兑好的白醋水放在烤架上，设置上下管模式150°C，加热15分钟。



3. 加热完成，待烤箱冷却后再打开烤箱，取出白醋水。



4. 用抹布将腔体内壁擦拭干净即可。

### 小苏打清洁



1. 取一个小碗，将30g小苏打粉和15g水混合成比较浓稠的状态。



2. 用抹布或海绵将小苏打糊均匀涂抹在烤箱内壁上。



3. 在烤箱里放入一碗开水，关闭烤箱门。（不需要通电），静置1小时。



4. 用抹布将腔体内壁擦拭干净即可。

## 服务指南

### 非故障自查 (委托维修前, 下列情况并非故障)

现象	原因	处理方法
指示灯不亮	• 没有旋转时间旋钮	• 选择好功能、温度后, 旋转时间旋钮开始工作
	• 插头没有插好、插座没有通电	• 换个插座试试
发热管忽亮忽暗	• 烤箱采用间歇式发热原理, 即烤管会在到达设定温度后停止工作一小会, 等温度降下来再继续工作, 以便更好控制烤箱内的温度在设定范围	• 正常情况, 无需处理
发热管一直不亮	• 发热管是金属材质, 当表面温度达到600°C以上, 才会呈现明显的暗红色。	• 正常情况, 此时烤箱的温度会上升至您所选的温度, 若想发热管发亮, 请调高温度
上/下发热管不亮	• 选择了单上管/单下管模式	• 若想四根发热管同时工作, 请使用上下管模式
炉门关不严	• 为了保证食物中的水分更好地散出, 故将炉门留有一定的间隙, 不会影响食物效果哦	• 正常情况, 无需处理
冒烟	• 烤箱内壁有食物残渣	• 每次使用后清洁食物残渣
	• 食物残渣跌落到发热管	• 使用前在烤盘、烤架上铺油纸/铝箔锡纸
有烧焦味道	• 首次使用时发热管的保护油遇热挥发	• 请参考05页【首次使用】
	• 烤箱的发热管、内壁有食物残渣	• 及时清洁烤箱, 参考10页【清洁小技巧】
工作中有“嘀嗒”声	• 控制时间的计时器发出的声音	• 正常情况, 无需处理
触摸有静电	• 插座未接地线	• 排查插座是否有接地线
自行测温, 实际温度与设置的温度不符合	• 烤箱控制的温度是炉腔中心温度	• 正常情况, 无需处理, 可根据实际温度自行微调
	• 温度计存在一定的误差	
	• 实际温度受食物的份量的影响	
	• 测量的温度受温度计放置位置的影响	
旋钮不好旋	• 时间旋钮与温度旋钮的内部结构有所不同, 故旋转旋钮时需更大的力度	• 正常情况, 无需处理
	• 为了防止误操作, 时间旋钮回旋时, 需要更大的力度	
旋钮不动/不工作	• 所选时间低于10分钟	• 将时间旋钮旋至超过10分钟后再回旋

## 服务指南

### 故障处理

当发生故障时, 若重新通电再启动后故障仍无法排除, 请致电我司客服 400-8899-315 联系专业人员排除故障

### 产品参数

产品型号	PT35B3
执行标准号	GB 4706.1-2005 GB 4706.14-2008
容积	35L
额定电压/频率	220V~ 50Hz
额定功率	1500W
外形尺寸(宽x深x高)	502x380x325mm

1. 产品尺寸顺序为宽×深×高, 外形深度含拉手、后板拉伸的长度, 高度值含炉脚, 因产品不断升级, 尺寸参数与标注数据可能存在差异, 偏差值±5%。
2. 炉腔尺寸包含拉伸长度, 宽深高乘积结果得到炉腔容积。因产品不断升级, 容积参数与标注数据可能存在差异, 偏差范围±12%。
3. 由于我们的产品在不断改进, 实物参数可能与标注不同, 具体参数请参照实物。



# 中国RoHS

## 中国RoHS有害物质说明

零部件名称	中国RoHS管控物质或元素						零部件名称	中国RoHS管控物质或元素					
	铅 (Pb)	汞 (Hg)	镉 (Cd)	六价铬 (Cr(VI))	多氯联苯 (PBBs)	多溴联苯 (PBDEs)		铅 (Pb)	汞 (Hg)	镉 (Cd)	六价铬 (Cr(VI))	多氯联苯 (PBBs)	多溴联苯 (PBDEs)
烤盘	○	○	○	○	○	○	弹簧	○	○	○	○	○	○
烤架	○	○	○	○	○	○	隔墙支架	○	○	○	○	○	○
取物夹	○	○	○	○	○	○	炉脚	○	○	○	○	○	○
腔体组件	○	○	○	○	○	○	金属发热管	○	○	○	○	○	○
炉门组件	○	○	○	○	○	○	石英发热管	○	○	○	○	○	○
控制面板组件	○	○	○	○	○	○	同步电机	○	○	○	○	○	○
热风组件	○	○	○	○	○	○	罩极电机	○	○	○	○	○	○
旋钮组件	○	○	○	○	○	○	灯泡	○	×	○	○	○	○
拉手组件	○	○	○	○	○	○	定时器	○	○	×	○	○	○
底板	○	○	○	○	○	○	转换开关	○	○	×	○	○	○
外罩	○	○	○	○	○	○	温控器	×	○	×	○	○	○
屑盘	○	○	○	○	○	○	电脑板	×	○	×	○	○	○
旋转烤轴	○	○	○	○	○	○	薄膜贴片	○	○	○	○	○	○
旋转烤叉	○	○	○	○	○	○	电源线	×	○	○	○	○	○
发热管罩	○	○	○	○	○	○	导线	○	○	○	○	○	○
铰链	○	○	○	○	○	○							

备注:

1. 本表格依据SJ/T 11364的规定编制。
2. ○: 表示该有害物质在该部件所有均质材料中的含量均在GB/T 265 72规定的限量要求以下。
3. ×: 表示该有害物质至少在该部件的某一均质材料中的含量超出 GB/T 265 72规定的限量要求。
4. 以上清单中所包含零部件依据不同产品型号略有不同。
5. 本产品在正常使用情况下, 环保使用期限为15年, 建议使用一定年限后更换新机。

# 食品接触材料信息

## 请根据说明书要求正常使用本产品

本产品食品接触用材料及部件符合GB 4806.1-2016、GB 9685-2016以及相应材料及制品食品安全国家标准要求, 具体信息如下:

材质	用途	执行标准	备注
ABS	水盒组件 (水盒)	GB 4806.7-2016	仅接触水, 常温使用
POM	水盒组件(水管塞)	GB 4806.7-2016	仅接触水, 常温使用
PP+RS9120	浮球	GB 4806.7-2016	仅接触水, 使用温度20°C~40°C
铝合金	蒸气发生器组件 (电器件)	GB 4806.9-2016	仅接触水, 使用温度20°C~160°C
铜HPb59-2	排气阀	GB 4806.9-2016	排气钢管仅接触水蒸气, 使用温度40°C~230°C
不锈钢06Cr19Ni10	烤架、烤轴、烤叉、烤叉紧固螺钉、温度传感器	GB 4806.9-2016	可选配件, 可接触各类型食品, 使用温度230°C
不锈钢10Cr17	烤轴支架、玻璃夹	GB 4806.9-2016	使用温度230°C
镀锌钢板	内胆、门内衬、接渣盘	GB 4806.9-2016	不得接触酸性食品, 使用温度230°C
镀铝钢板	烤盘、发热管罩	GB 4806.9-2016	不得接触酸性食品, 使用温度230°C
不锈钢板06Cr18Ni11Ti	发热管	GB 4806.9-2016	使用温度230°C
冷轧钢板基材/高温有机硅涂层	门内衬基材, 涂层	GB 4806.9-2016 GB 4806.10-2016	使用温度230°C
搪瓷钢板基材/搪瓷涂层	内胆基材, 涂层	GB 4806.9-2016 GB 4806.3-2016	使用温度230°C
冷轧钢板基材/环氧树脂涂层	玻璃夹基材, 涂层	GB 4806.9-2016 GB 4806.10-2016	使用温度230°C
搪瓷钢板基材/搪瓷涂层	烤盘基材, 涂层	GB 4806.9-2016 GB 4806.3-2016	可选配件, 可接触各类型食品, 使用温度230°C
钢丝基材/镀铬/铜镀层	取物夹、烤轴、烤架、烤叉紧固螺钉基材, 涂层	GB 4806.9-2016	不得接触酸性食品, 使用温度230°C
冷轧钢板基材/镀铬/镍/铜镀层	烤叉基材, 涂层	GB 4806.9-2016	不得接触酸性食品, 使用温度230°C
钢化玻璃或LOW-E钢化玻璃	门窗板	GB 4806.5-2016	----
硅胶	蒸气发生器组件 (水管)、进水管、出水管、密封圈	GB 4806.11-2016	蒸气发生器组件 (水管) 为可选配件, 蒸气发生器组件 (水管)、进水管、出水管仅接触水, 使用温度40°C~100°C
外帆布内化纤	手套	GB 4806.1-2016	----
陶瓷	蒸气发生器组件 (盖)	GB 4806.4-2016	蒸气发生器组件 (盖) 为可选配件, 仅接触水, 使用温度40°C~100°C

备注:

- 1 所列部品为可能接触食物物品, 不宜作为容器长期存储食品;
- 2 本系列产品包含以上食品接触材料及部件, 但部分机型可能不含个别材料及部件, 以实际产品为准。

## 维修服务规定

### ⚠ 注意

- 如有发现本资料内容有变更，有任何疑问请及时与我们联系。（美的客服电话: 400-8899-315）
- 本产品只限于家用，非家用出现任何问题均属非规范性的操作行为，应由个人承担。
- 如您发现产品需要服务时，请直接联系当地特约服务网点或我司服务热线。
- 如来信，请留下您的联系电话，以便您能尽快得到回复。
- 为确保您的利益，请妥善保管有效的保修卡以作保修之用。

## 美的电烤箱将严格遵照国家制定的三包政策进行保修服务

- 用户在正常使用产品的情况下，保修按照国家“新三包”规定，执行“整机保修一年，非家庭使用（如：经营、商用、公司集体）的产品，整机免费保修半年”。本产品实施送修服务；其它事项按照国家“新三包”规定执行。
- 维修时必须出示有效购机发票和保修卡，保修有效期自发票开具之日算起，用户遗失购买发票时，按产品出厂日期计算产品保修期。
- 保修期内维修更换的零部件归本公司所有，保修期外维修更换的零部件归用户所有。
- 凡属下述情况之一的，不在保修范围内：
  - 1 电烤箱附件（烤盘、烤架、烤叉、烤轴、屑盘、取物夹、取物支架等）和赠品。
  - 2 用户搬运、使用、维护、保管不当而损坏的。
  - 3 使用电压低于187伏或者高于240伏而损坏的。
  - 4 未按产品使用说明书要求使用、维护、保养而造成损坏的。
  - 5 非本公司专业服务人员拆卸、维修的。
  - 6 因不可抗力（如雷电、火灾、地震、水灾等自然灾害）造成损坏的。
  - 7 产品超出保修期的。
  - 8 发票或保修卡上记录的型号或编号与商品实物不符合的。
- 以上情况我公司将实施收费维修，费用类型包括维修费、零部件费，具体费用标准在相关部门允许范围内。
- 由代理商、经销商、零售商自行承诺的额外服务与附加的非原厂配置赠品，由原代理商、经销商、零售商负责服务。

## 售后服务

产品自购买之日起保修期内非人为造成的故障，凭发票本公司给予免费维修服务。因使用不当、保修期外、保养不善而损坏者，我公司仍给予维修，但要收取一定的维修费。请用户不要撕去产品上的产品条码，以便维修人员核实记录。其它事项请参阅维修服务规定。

## 维修服务

为了您更好的享受美的生活，我们提供免费咨询、定期免费检修、保养、回访服务，全国10000余个服务网点，随时听候为您服务。

### 保修卡A联

用户姓名 -	发票号码
产品型号 -	购买日期 -
购买店铺 -	安装日期 -
常用电话 -	邮政编码 -
通讯地址 -	产品编号 -

在购买本产品时，请立即填写本联保修卡，将发票贴于本保修卡背面，一并妥善保管。维修时请出示本维修卡及购机发票



400-8899-315

24h 服务热线 免长途



通讯地址：广东省佛山市顺德区北滘镇永安路6号  
邮政编码：528311



### 保修卡B联

维修日期 -	请加盖公章
故障内容 -	
处理详情 -	
维修单位名称 -	
维修单位电话 -	
维修人员签名 -	

在购买本产品时，  
请立即填写本联保修卡，  
将发票贴于本保修卡背面，  
一并妥善保管。  
维修时请出示本维修卡及购机发票