



迷你智能干衣机

使用说明书



微信扫一扫，服务立马到

使用前请仔细阅读本说明书，并妥善保存

目录

安全警示	安全警示	01
产品简介	部件名称	04
	配件清单	04
使用说明	快速入门	05
	干衣前准备事项	06
	控制面板说明	07
清洁保养	清洁保养	09
安装说明	安装干衣机	10
服务指南	报警提示	11
	规格及技术参数	11
	故障现象及处理方法	12
	售后服务	13
	包修卡	13

● 提示

使用前，请仔细阅读说明书！

安全警示

使用过程中，请重点关注安全注意事项内容，并运用生活常识谨慎操作。对因使用不当造成的损失，本公司不承担相关责任。错误操作可能导致的危害或损伤程度，用下列图标进行分类说明。



警告 违反标识事项时有可能造成较严重的人身伤亡。



注意 违反标识事项时有可能造成轻微的人身伤害或物品损害。

对要求遵守的事项，用下列图标进行分类说明。



该图标提示禁止操作的事项。



该图标提示必须执行的事项。



表示警告及注意的内容

- 本产品属于I类电器，请使用时注意用电安全！
 - 1 必须使用有可靠接地的电源，电线的地线要直接埋入大地，不能和自来水管、煤气管道等公用设施连接。
 - 2 确保供电系统电线的横截面积能够满足电气的正常负荷要求。
 - 3 确保单独使用专用插座，插座应为国家强制性认证合格的产品，必须能承载10A以上的电流。为了您和您家人的安全，如果您家中用电有不符合上述要求的地方，严禁使用。
 - 4 为了防止插座部位安装和使用出差错，确保用电安全，必须由具备电工常识的人来安装插座和接通地线。
 - 5 如发现电源线损坏，需更换电源线必须由专业人员进行。
 - 6 绝不允许将地线与火线或零线相接，否则，外壳带电，易导致触电危险。
 - 7 当干衣机不再工作时，最好将电源插头从插座上拔下以确保安全。
 - 8 本机使用交流电，当电压在10%范围内时，本机可以正常使用。
 - 9 如果需要使用接地漏电（接地保护）断路器其符号必须为 ，此符号能确保电源插头与插座匹配。
- 出于安全使用的原因，请使用由厂家提供的原装零部件和附件。如果干衣机无法再使用，请剪断电源线并破坏门钩装置，废旧电器应在指定的处理中心进行处理。
- 如果衣物的材质不适用干衣机烘干，不要使用本干衣机烘干。
- 不要烘干没有清洗过的衣物。
- 如果有粉尘危害（如：煤层、岩粉），请勿使用干衣机。
- 请勿倚靠机门，攀爬或坐在干衣机上。
- 如果干衣机周围的环境温度低于0°C，那么可能会造成霜冻损坏。
- 请勿让儿童玩耍包装材料。

⊘ 表示禁止的内容

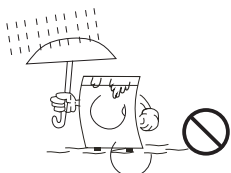

不能安装在露天及潮湿的环境中，如不慎淋上水或有水漏进干衣机，须通风晾干后使用。

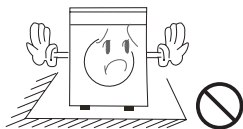

请将干衣机放置在透风好的地方，以免发生其它意外。

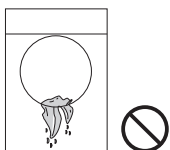

潮湿衣物需经脱水后方可放入干衣机内烘干，以防水滴到电器件上损坏干衣机及造成危险。

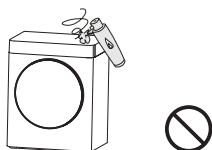

干衣机工作时，不要靠近干衣机使用可燃性喷雾剂，当煤气、易燃气体泄漏时，不要插拔电源插片及开关机。

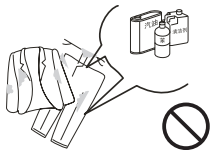

不允许烘干带有易燃清洁剂、干洗溶剂、汽油、香蕉水等化学药品的衣物。



不要烘干雨衣、自行车罩等含橡胶或类似弹性材料的物品。

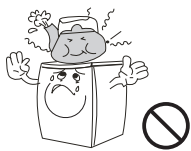

机器上部请不要放置任何重物、温度较高的器具或其他电器以及存放潮湿的物体。

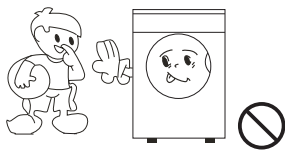

干衣机在工作时后板较热，在排出热气时小心烫伤。为了安全起见，无人照看的儿童或残疾体弱者不得使用此机器。

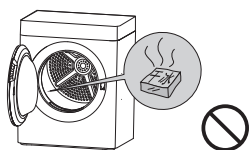

请勿将香烟、打火机、干冰、汽油或其它易燃易爆物品存放在干衣机内。

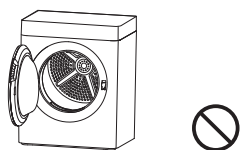

干衣机程序结束后，方可打开机门，切记在此之前不要强行开门，以免干衣机过热烫伤人体皮肤。



当手脚有水时，请勿使用本干衣机。



不能自行分解、修理、改装干衣机。

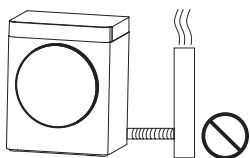

对于后排式出风口，禁止把干衣机的伸缩管与烟道连接，防止烟和灰尘反灌。

! 表示强制的内容

- 干衣机正常工作时，请勿拔下电源插头或切换电源。不使用或清洁时，一定要拔下插头，请勿拽拉电源线。请勿用湿手去插拔电源线插头。

产品简介

部件名称

● 提示

此说明书所有图示只为解释目的，其外观、功能和实物不一致时，请以实物为准。

4.0Kg机型:

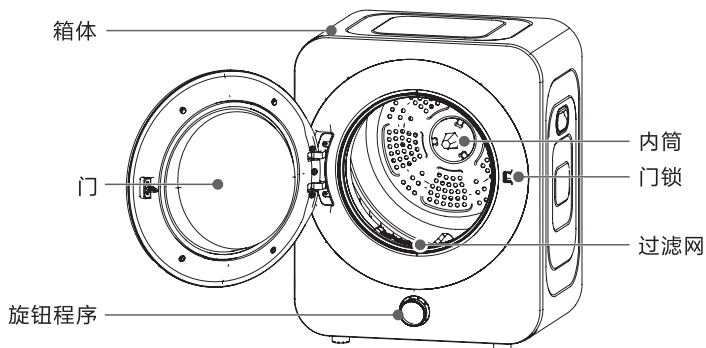

配件清单

4.0Kg机型:

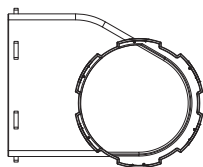

出风转接管 x1

注:

- 1.本图片仅供参考，由于产品改进及系列化的进行，您购买的产品外观、颜色、功能部件及附件可能与图片不一致，请以实际产品为准。
- 2.以上附件可根据使用场景、环境或自己的使用习惯等，进行装配使用。

使用说明

快速入门

⚠ 注意

在您使用本机器前，请确保机器已经按照安装说明(10页)正确安装好。

一.干衣准备

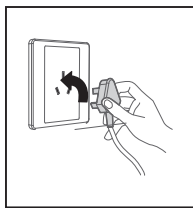

1.插入电源插头

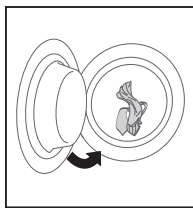

2.放入衣物

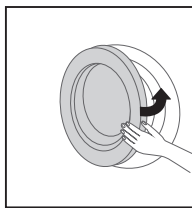

3.关闭机门

二.开始干衣



打开电源



选择程序



启动

三.干衣结束

当干衣结束后，干衣机会有声音提示。

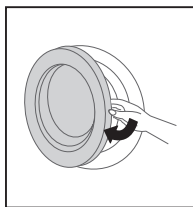

1.开门取出衣物

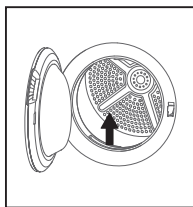

2.清理滤网

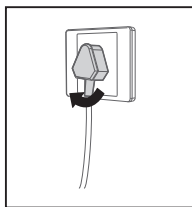

3.切断电源

⚠ 注意

若使用的是带开关的插座，请直接按下开关关闭电源。

- 1.本干衣机为家用干衣机，请根据程序设定指南设定程序。
- 2.勿将过量衣物放入干衣机中，以免被夹在筒与观察窗垫之间，损伤衣物。
- 3.容易损坏的精细织物，如：丝绸、人造织物等，以免起皱，请不要烘干。

干衣前准备事项

- 清洁干衣机内筒和过滤网，以提高烘干效率。
 - 供电电源：接通交流电源。
 - 衣物处理：根据衣物的类型进行分类烘干，衣物类型分棉制品，化纤制品和毛丝制品等。
- 1 请将口袋中的东西(钥匙，硬币等)清理干净，以免损坏干衣机。
 - 2 在烘干未包边或散乱丝线衣物时，须封入网兜，防止在烘干中受损。
 - 3 缝补开线裂口，松动的纽扣；拉好拉链，扣紧按扣及钩子，以免钩住别的衣物；为了避免拉链或纽扣在烘干过程中发出声响，投入干衣机前请将衣物内面翻到外面。
 - 4 请将衬衫内面翻到外面；床单，桌布之类的大件应疏松放入，不要折叠。
- 打开机门，将衣物均匀抖散后放入干衣机内，关闭机门。

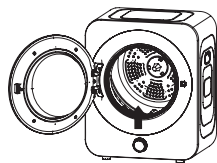

⚠ 注意

- 本干衣机为家用干衣机，请根据推荐的干衣容量和程序操作。
- 容易损坏的精细织物，如：丝绸、人造织物等，以免起皱，请不要烘干。

常用衣物参考重量如下





 混纺外衣 (约800g)	 夹克 (棉约800g)	 工作服(上、下) (棉约1120g)	 衬衣 (棉约300g)
 汗衫 (棉约180g)	 睡衣 (约200g)	 牛仔裤 (约500g)	 内裤 (棉约70g)
 袜子 (混纺约30g)	 毛巾被 (棉约900g)	 单人床单 (棉约600g)	

控制面板说明

4.0Kg机型:



电源插头接到电源时，蜂鸣器发出电音乐。

- ①  **电源**
按压此按键0.5秒，蜂鸣器会发出开机音或关机音。
模式：智能烘 烘干功能：标准
注：在暂停状态下不操作任何按键10分钟后将自动关机。
- ②  **启动/暂停**
用于启动或暂停干衣过程。每按一下此按键时，蜂鸣器会发出启动音或暂停音，干衣过程也将在启动与暂停功能间转换，暂停后模式。
- ③  **智能程序**
智能烘、婴儿服、内衣烘、低温烘、均为智能判断，烘干时间根据衣物材质及量、含水率、环境温湿度等会有所不同，实时监测衣物烘干进度，衣干即停。
- ④  **定时程序**
祛味20'、快烘30'、定时60'、定时90'为定时程序，烘干时间是固定的。

运行程序说明：

程序	烘干时间 (分钟)	降温时间 (分钟)	智能判干	烘干程度	建议容量 (千克)
智能烘	-	5+5	√	标准	4.0
婴儿服	-	5+5	√	偏干	1.0
内衣烘	-	5+5	√	偏干	0.6
低温烘	-	5+5	√	标准	-
祛味20'	20	5	×	×	1.5
快烘30'	30	5	×	×	0.5
定时60'	60	5	×	×	1.5
定时90'	90	5	×	×	2.0

1. 烘干时间“-”表示时间是智能判干；
2. 如果衣物在0.5kg左右，建议使用快烘程序；
3. 降温时间5+5表示先降温5分钟，如果达不到设定要求，会最多在增加5分钟。

⚠ 注意

- 以上表格为不同模式下干衣机对应不同物品的可操作程序及工作时间。
- 环境的温度湿度、衣物的种类及重量等对烘干时间会有影响。
- 根据衣物上标签的要求选择合适的程序。
- 当干衣程序结束时机器发出鸣叫提醒及时取出衣物。
- 为了安全考虑，请在每次用完后拔出电源插头。
- 程序运行结束后30分钟内，如果没有开门取出衣物，机器会每隔5分钟运行10秒钟，避免衣物产生褶皱。

清洁保养

1. 积累在过滤网上的线屑会阻碍空气流通，使干衣时间延长，每次使用后都应清洗过滤网。
2. 开始清理前，请先断开电源。

清洗过滤网

- 清理过滤网

打开机门，将可移动过滤网取出，用拧干的湿毛巾或直接用手，把线屑清理干净。

- 安装过滤网

如果过滤网是用湿布或在水中清洗干净的，请晾干后再安装。若衣物使用了织物软化剂，干燥后可能会在过滤网上附着一层蜡，可将过滤网取下用温肥皂水清洗，待干燥后再将其按上述方法安装到干衣机上。

注：清理过滤网时，请不要用力挤压网布，以免损坏过滤网。

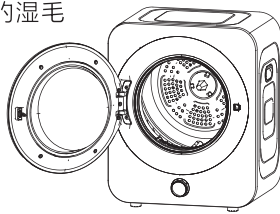

△ 注意

- 积累在过滤网上的线屑会阻碍空气流通，使干衣时间延长，每次使用后都应清洗过滤网，清洗结束将滤网放回原处。
- 开始清理前，请先断开电源。

清洁箱体和内筒

- 清洗箱体和内筒时，用湿软布擦拭。

1 请勿直接用水冲洗。

2 请使用中性洗涤剂(例如: 洗洁精)擦拭。

3 请勿使用稀释剂、汽油、酒精等挥发性物品擦拭。

- 清洗过内筒后，必须打开干衣机前门通风。

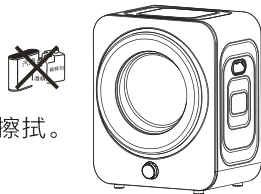

安装说明

安装干衣机

1. 干衣机安装环境:

- 干衣机应安装在通风条件好的地方，不能在露天或易被水淋的地方安装。
- 背面靠墙时，不能靠近窗帘，或随风漂移的物体，要求距离墙面不小于10cm，便于安装排气管。
- 安装在密闭的室内（如浴室、卫生间等地方），要求干衣机正前方至少有1.5m的距离无障碍物，保持良好通风状态。
- 不要将干衣机安装在存放汽油或易燃品的地方。

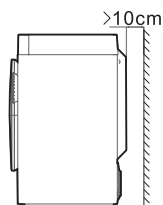

2. 干衣机水平的调整:

- 干衣机落地安装使用时，须放置在平整地面。
- 如果放置不平(地面倾斜超过 2°)，可能引起机器运行不平稳或中途停止。

3. 出风转接管的安装:

- 将出风转接管带内螺纹卡槽一端对准干衣机背后的出气口，插入后顺时针旋转一角度卡紧。

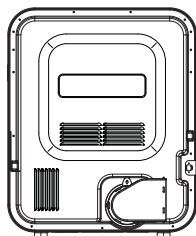

⚠ 注意

- 不能在露天或易被水淋的地方安装干衣机。
- 干衣机背面不能靠近窗帘，或随风漂移的物体。
- 不要将干衣机安装在存放汽油或易燃品的地方。
- 干衣机如果放置不平（地面倾斜超过 2° ），可能引起机器运行不平稳或中途停止。
- 此机器如需安装，请拨打400-8899-315预约，由专业的售后工程师为您提供安装服务。

服务指南

故障报错显示：

报错现象	可能的故障原因
智能烘+低温烘+祛味20'+定时90', 四个指示灯同时闪亮	显示板电源通信故障
智能烘+婴儿服+内衣烘+低温烘, 四个指示灯同时闪亮	温度异常
祛味20'+快烘30'+定时60'+定时90', 四个指示灯同时闪亮	超温报警
所有指示灯同时闪亮	门打开提醒

- 1 显示板电源通信故障：显示板于电源板连接信号超时，未能正常连接或数据异常。
 - 2 温度异常：温度传感器未连接或损坏。
 - 3 超温报警：工作过程加热异常。无论在何种工作模式下，如果工作过程中检测温偏高，并保持3秒，将关闭所有负载并发出超温报警提示，10分钟无人处理自动关机，按电源键可解除故障提示。
 - 4 开门提示：在启动状态下门被打开，门盖报警，所有负载停止工作，进入为暂停状态，当门关闭，需再次按启动键才可以启动运行。10分钟无人操作自动关机。
- 注：故障报警时，按启动键无效，即机器不可启动运行。

规格及技术参数

通用参数

额定电源 220V / 50Hz

使用环境温度 0° C~+35° C

特殊参数

整机型号	最大烘干容量 (kg)	额定功率 (w)	外形尺寸 (宽×厚×高)mm	安装尺寸 (宽×厚×高)mm	整机重量 (kg)
MH40V10E	4.0	1250	535*420*645	535*420*645	20

故障现象及处理方法

⚠ 注意

- 只有经过专业培训的客户服务人员才能维修该干衣机。
- 当您的干衣机出现异常时，在联系客服服务之前，请先参考如下的 <异常现象及处理方法>。

问题	原因
开始指示灯不亮	<ul style="list-style-type: none">• 检查电源或插头是否正常。• 检查是否打开电源开关。
干衣机不启动	<ul style="list-style-type: none">• 确认机门是否关好。• 确认是否已按下程序选择“启动/暂停”键。
门自动打开	<ul style="list-style-type: none">• 按住门把手处，使门锁卡到相应位置。• 检查衣物是否过量。
未达到干燥标准或干燥时间超长	<ul style="list-style-type: none">• 干衣机后面出风口是否被毛絮堵塞。• 检查滤网是否堵塞，并及时清理。• 确保风扇盖板通畅。• 在烘干床单、被套、桌布等衣物时，由于衣物尺寸过大在旋转过程中可能发生自身缠绕，可停机多次抖散、烘干。• 当牛仔、厚外套等衣物在标准程序结束后，局部多层不易彻底烘干可选择适当的程序再次烘干。• 使用更合适的干衣程序
干衣机不加热	<ul style="list-style-type: none">• 加热器过热保护，联系售后服务。
干衣机运行时可能产生的声音	<ul style="list-style-type: none">• 滚筒振动声：这通常是由于湿重的衣物在翻转时对筒壁撞击产生的。• 衣物碰摘声：当衣物有金属饰品（如拉链等），会与筒壁产生碰撞，发出异响。
织物烘干过干	<ul style="list-style-type: none">• 烘干时间过长—>选择烘干时间较短的程序。

⚠ 注意

- 如果您不能自己处理故障或如果需要维修：
 - 1 按电源键关闭程序。
 - 2 拔掉电源插头。
 - 3 拨打全国服务热线:400-8899-315。

售后服务

- 本产品三包按照国家三包规定执行。
- 免费服务范围：一般家庭使用的滚筒干衣机，用户凭发票及包修凭证享有整机免费包修三年的服务。非家庭使用的干衣机（如：公用机和商用机等），用户凭发票及包修凭证享有整机品质免费包修三个月，主要零部件（如：电机、电脑板、温控器、电容器、加热管）免费包修一年的服务。
- 对下列情况我们实行有偿服务：用户因使用、维护、保管不当而造成损坏的；因异常电压、火灾等外部原因损坏的；自行或非承担三包修理者拆动造成损坏的；超过“三包”有效期的；涂改发票或不购机发票和包修凭证的；包修凭证的产品型号和制造编码与所修理产品不符或涂改的；等外品销售的干衣机（以正规销售渠道的发票为准）除漏电故障外，不予包修；因不可抗力造成损坏的。
- 如需相关咨询和服务，请拨打美的全国服务热线：400-8899-315，我们将竭诚为您服务。



包修卡

型号：

机器编号：

用户姓名		地址			
购机商店		发票号	购买日期		
检修日期	检修记录		维修人员	客户确认	

合格证

检验员： 合格

检验日期： 见条形码

型号:

MH40V10E

TEL 400-8899-315

生产者：合肥美的洗衣机有限公司

生产者地址：合肥市高新区玉兰大道88号

网址：www.midea.com

版本号：V1.0

执行标准：GB 4706.1、GB 4706.20