

部件展示

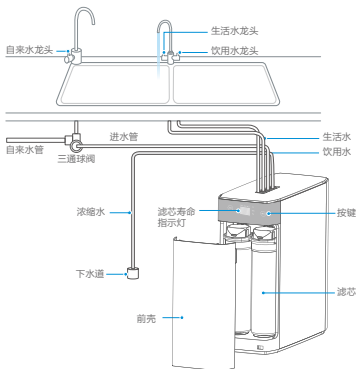

• 注意事项

- 本产品用于对市政自来水进行过滤净化，反渗透出水水质符合《生活饮用水水质处理器卫生安全与功能评价规范——反渗透处理装置》(2001)的要求，活性炭出水水质符合《生活饮用水水质处理器卫生安全与功能评价规范——一般水质处理器》(2001)的要求。
- 浓缩水可回收利用建议用于家庭用水（洗衣、拖地等）；生活水（净水）建议用于生活用水。
- 活性炭出水仅适用于双出水机型。

附件清单



说明书X2



1/4英寸PE管X1



3/8英寸PE管X1



废水管夹X1



水龙头 1套
进水球阀 1个
2份接口卡销 8个

水龙头附件盒X1

产品参数

产品型号	MRC2082-800G
额定总净水量	反渗透出水：4500L 活性炭出水：4500L
额定电压/频率	220V~/50Hz
额定总功率	92W
净水流量	反渗透出水：2L/min 活性炭出水：2L/min
水效等级	1级
RO膜工作压力	0.4-0.8MPa
进水压力	0.1-0.4MPa
工作压力	0.1-0.4MPa
适用水质	市政自来水
卫生许可批准文号	粤卫水字[2019]-05-第S0164号

注：

由于产品改良，上述参数可能有所更改，以产品铭牌为准。

净水流量为环境温度 $25\pm 2^{\circ}\text{C}$ ，水温 $25\pm 1^{\circ}\text{C}$ ，进水压力 $0.24\pm 0.02\text{MPa}$ 条件下测得。

滤芯配置

滤芯名称	数量	寿命	主要功能
RO反渗透膜滤芯	1支	24-36个月	理论过滤精度达到0.0001-0.001微米，可拦截水中的有机物（三氯甲烷、四氯化碳）、重金属（砷、铅、铬等）
FPC复合滤芯	1支	6-12个月	有效改善水的口感，吸附水中的异色异味。
CB后置活性炭滤芯	1支	6-12个月	有效改善水的口感，吸附水中的异色异味。

产品安装

· 注意事项

为保证产品的安全和正常使用，请联系售后进行安装，严禁自行安排。

如需安装，请联系当地售后服务网点或拨打全国服务热线：400-830-8289。

安装示意图

安装主要物品与设备：

1.主机 2.水龙头 3.进水球阀 4.下水道

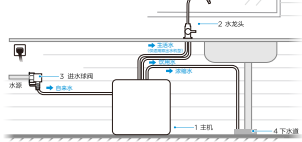

注：图示仅供参考，请以实际机型为准。

机器安装

a | 取出机器

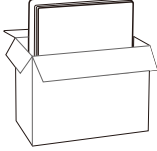

把产品从包装箱取出放在厨房水槽下方位置。

b | 安装三通连体球阀

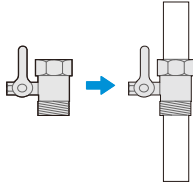

把三通连体球阀取出，安装在自来水管上。

c | 连接管路

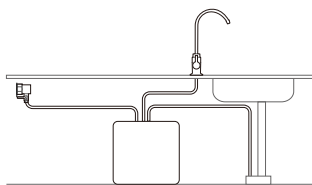

按照水路安装示意图进行管路连接和水龙头安装。

d | 安装废水管夹

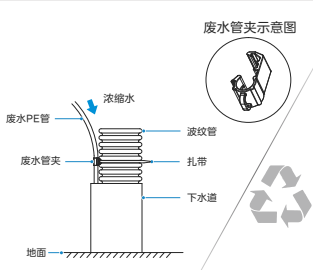

浓缩水可直接排到下水道或回收利用；安装时，废水PE管需要用扎带及废水管夹固定到下水道，且固定牢固，如上图所示。

产品安装

机器冲洗

a | 机器使用前冲洗



新机使用前，或者更换新的前置和后置活性炭滤芯后，需要打开龙头对整机冲洗15分钟。

b | 注意事项

由于反渗透膜的亲水特性，膜内含有保湿成分（主要成分为食品级甘油），为了初装后产水的口感更佳，初装第一天尽可能使用机器，产水不建议饮用，可用于厨房清洗用水。若不能按以上操作，建议安装后每隔2小时打开水龙头制水20分钟并排掉，循环12次以上，以便充分保证口感，激活膜的性能。

机器调试

a | 插上电源

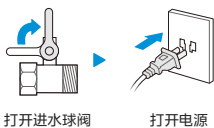

首先打开三通球阀，然后插上电源，整机默认启动。

b | 关闭水龙头

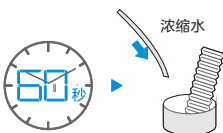

关闭水龙头，等待60秒，检查机器的浓缩水是否停止。

产品安装

— 水处理工艺图 —

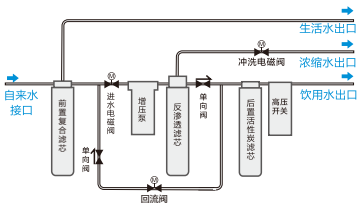

— 电器原理图 —

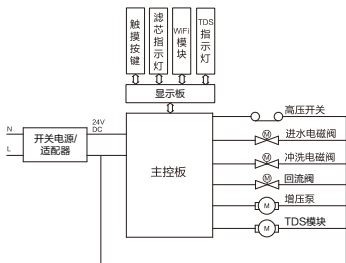

快速入门

首次使用

a | 预约安装



全国服务热线
400-830-8289

拨打全国服务热线预约净水器安装。

b | 整机安装



安装师傅按照保养与维护章节步骤进行整机安装、冲洗、调试。

c | 安装完成

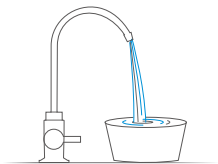

产品安装完成后，打开饮用水龙头即可使用。
打开水龙头，刚开始会有微量黑水产生，属于正常现象。

温馨提示：初安装冲洗产生的微量黑水，含有后置活性炭的碳粉以及膜保护液的食品级甘油，该成分对人体无害。

快速入门

功能说明

复位

更换滤芯后，需进行“复位”操作。



重新记录滤芯使用寿命；

滤芯复位分为滤芯寿命未到期换芯复位和滤芯寿命到期换芯复位：

滤芯寿命未到期复位：

- 1.轻触复位按键，选择待复位的滤芯，被选择的滤芯指示灯闪烁；
- 2.选中待选择的滤芯后，长按**复位**按键3秒，完成对应滤芯复位。

滤芯寿命已到期复位：

长按滤芯复位按键3秒，完成已到期的滤芯复位。

使用技巧

— 零陈水功能说明 —

节水模式：机器仅保持滤芯保养的冲洗功能，冲洗次数较少，但是可能导致第一杯水TDS值偏高；

零陈水模式：机器在滤芯保养的冲洗功能上，增加零陈水的程序冲洗（取水待机超过二十分钟，回流冲洗一分钟），通过回流冲洗，可显著降低待机后再次取水的TDS值。

a | 开启“节水模式”（出厂默认节水模式开启）

1. 机器回流功能关闭，当机器累积制水10分钟后启动冲洗40秒（打开进水电磁阀、打开废水电磁阀、增压泵关闭）；
2. 待机24小时：增压泵打开，进水电磁阀打开，回流阀打开，冲洗电磁阀关闭，回流60秒。

b | 开启“零陈水模式”（点击APP界面全时零陈水模式按钮，此时节水模式关闭）

1. 机器回流功能开启，待机20分钟启动回流1分钟，打开进水电磁阀、回流电磁阀、增压泵打开，废水电磁阀关闭每次制水时间超过3S才重新进入待机状态，不超过3S的制水动作忽略；
2. 机24小时：增压泵打开，进水电磁阀打开，回流阀打开，冲洗电磁阀关闭，回流60秒。

零陈水功能开启后，每次取水后20min会冲洗管路，保障管路内无陈水。与传统（非零陈水）机型相比，零陈水功能优势在于：

1. 每次冲洗即是对机器管路及滤芯的保养，延长滤芯寿命，节约换芯成本；减少机器故障率；
2. 取水时前500ml水，水质TDS低，烧水不结垢，接管线机热水不结垢；
3. 低成本换健康饮水：按冲洗10次/天计算，累计多产生废水约10L/天，折合水费0.025元/天，10元/年，仅需10元就能换来第一杯就能喝的无等待饮水，零陈水的健康饮水。

（备注：功能运行时产生的冲洗废水排出和制水声音属于正常现象）

清洁保养

滤芯更换

温馨提示

- 净水机机身上滤芯寿命指示灯闪烁，说明滤芯寿命到期，请拨打服务热线400-830-8289或在商城上自行购买滤芯并按步骤更换；
- 更换滤芯前请务必关闭进水阀；
- 更换滤芯前请断开电源，并静置30秒。

a | 当某滤芯寿命显示为0（部分机型为滤芯寿命指示灯闪烁），说明有滤芯寿命到期，请联系美的服务。（当FPC滤芯或者CB滤芯寿命到期时，打开前壳找到对应更换滤芯；当RO滤芯寿命到期时，打开后壳找到对应更换滤芯）。

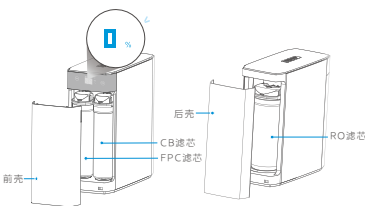

b | 首先关闭三通球阀，然后拔掉电源。

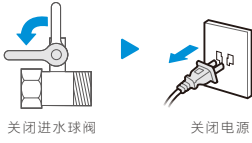

c | 提起滤芯把手并取出滤芯，更换滤芯时先把滤芯下部插进凹槽，再把顶部往前推，按下把手，直到“啪”一声确认卡紧。

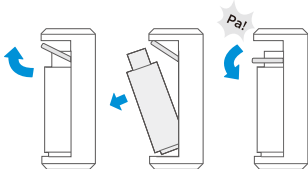

d | 更换滤芯后，重新通水通电，长按显示板上面的[复位]键3秒进行复位。

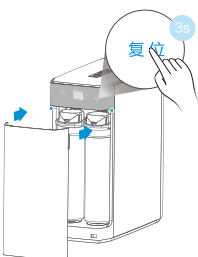

- 1.家中未停水时，整机长时间制水（连续制水30分钟），净水机进入超时保护模式面板显示E6，不能出水（拔下电源插头直至显示灯熄灭，重新上电恢复正常）；
- 2.当自来水停水后由于检测不到水压，水龙头指示灯常亮，指示灯常亮，请关闭净水机电源。如果连续工作2小时触发了超时保护，请按上面第1点操作取消保护。

清洁保养

日常保养

- a | 检查机器各功能运行正常，机器断电并关闭水源。

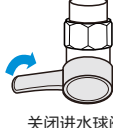

关闭进水球阀

- b | 壁挂式安装应检查壁挂吊板、螺钉是否松动。



- c | 检查机器关键零部件的连接逐个用力将连接处的PE管顶一下，确保PE管插到位。

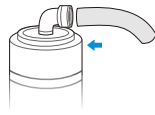

- d | 用干净抹布擦洗产品内部构件、壳身，建议做到无灰尘异物等。



- e | 更换滤芯，根据滤芯使用时间及滤芯使用寿命提示情况（根据产品的功能）判断是否需要更换滤芯，如需更换，需先征求用户意见。

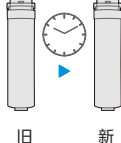

旧

新

- f | 接通水源，使产品正常出水，并用干爽的纸巾检查各连接处是否有漏水现象。

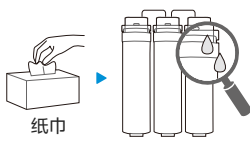

纸巾

- g | 更换RO膜：对水质进行TDS测试。

检查水质或口感



- f | 工作完成后，帮用户清洁打扫，确保用户家卫生情况良好。

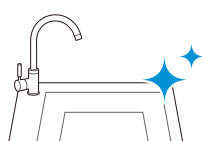

清洁保养

零部件保养

为了更好地保证本机处于良好的运行状态，下表列出关键部件的清单，这些部件在使用过程中，会因为堵塞、饱和、老化等原因，逐步丧失原有的效能或特性，会导致设备出现安全隐患，请您及时保养、维护、更换。

序号	类别	名称	图片	失效原因	保养周期
1	耗材	滤芯		堵塞、饱和	依据各地区水质定期保养更换
2	电控类	电控板		疲劳、老化	60个月
3	电控类	水泵		疲劳、老化	60个月
4	电控类	高压开关		疲劳、老化	30个月
5	电控类	废水电磁阀		疲劳、老化	30个月
6	电控类	进水电磁阀		疲劳、老化	30个月
7	电控类	开关电源		疲劳、老化	30个月
8	储水设备	压力罐		疲劳、老化	36个月
9	管件	压力罐球阀		疲劳、老化	36个月
10	承压件	水路板		疲劳、老化	36个月
11	承压容器	滤瓶		疲劳、老化	36个月
12	管件	三通球阀		疲劳、老化	36个月
13	管件	快接接头		疲劳、老化	36个月
14	管件	PE管		老化	36个月
15	配件	鹅颈水龙头		疲劳、老化	36个月
16	储水设备	储水袋		堵塞、饱和	24-36个月
17	管件	起泡器接头		堵塞、老化	36个月
18	耗材	气体过滤器		堵塞、饱和	36个月
19	罐体	混气罐		老化	36个月

常见问题

故障自检

以下为常见异常的判断与检查，若简单处理无法排除，请送维修网点或向拨打客服热线进行咨询。请不要自行拆卸修理，以免发生危险或者对机器造成损害。

- 净水器在净化过滤过程中，水泵工作会有轻微的噪音发出，请用户放心使用。
- 使用过程中如有疑难故障，请参照以下方法排障，如无法解决故障，请联系当地经销服务网点检修或拨打全国服务热线：400-830-8289。

现象	可能原因	排除方法
净化水出水量下降异常	滤芯被堵塞	需要冲洗或更换滤芯
	滤芯没有及时更换，超出使用时间	需要更换滤芯
	球阀或水龙头没有完全打开	检查进水球阀或水龙头是否完全打开
	储水罐中纯净水用完（储水罐机型专有）	等待机器制水，约半小时之后再使用
出水水质差	滤芯失效	请与当地经销服务网点联系，及时更换
	长期停用（超过3天）	打开饮用水水龙头开关，冲洗3-5分钟
	水源水质差	确认水源为市政自来水
漏水	部件损坏	请切断水源、电源并拨打全国统一服务热线报障
更换滤芯之后不出水	气堵	更换滤芯时先断电，再断水，更换之后，先通水再通电
打开净水龙头后重新通水，自来水停水后重新通水，不出水	气堵	先通水再通电，打开饮用水水龙头开关冲洗3-5分钟，如无法解决请联系当地经销服务网点

常见问题

包修政策

具体包修政策请在“美的服务”微信公众号上查询。

联网指引

—— 美的美居配网 ——

IOT智能互联，随时随地监控滤芯用水

用水统计



滤芯管理



a | 下载安装美的美居



扫描上方二维码或在应用市场搜索“美的美居”下载并安装App。

b | 注册登录

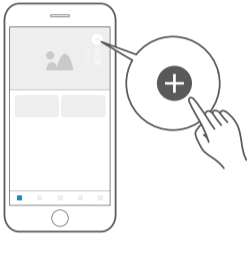

在App主界面，点击“+”按钮，根据向导完成帐号注册登录。

c | 设置净水机



长按[WiFi]键3秒，机器进入配网模式，详见“配网指引”。

d | 添加设备



方式A

方式B

方式A：设备通电后，若APP首页发现附近可添加设备，点击“添加”按钮进行添加。

方式B：设备通电后，点击首页右上角“+”后选择“添加设备”，可通过扫描家电机身二维码、选择品类型号或者附近设备的方式添加设备。

e | 设备联网



根据App向导提示，为设备连接网络；若联网失败，请参考App页面提示进行操作。

· | 注 意 事 项

- 为产品联网时，请确保手机尽量接近本产品。
- 根据App提示，如果您的产品仅支持2.4GHz WiFi通信，选择当前家庭WiFi网络时，请注意选择2.4GHz网络。
- 路由器WiFi名称不建议含有中文或特殊字符（包括标点符号，空格等）。
- 建议同一路由器下连接设备数不超过10个，避免因信号不稳定对联网造成影响。
- 若路由器或WiFi名称密码更改，需重复以上过程重新联网。
- 随着产品技术更新，美的美居App内容可能会有所变更，实际以美的美居App内展示向导为准。