



微信扫一扫，服务立马到

美的智能吸尘器K40

TEL 400-8899-315

江苏美的清洁电器股份有限公司

地址：苏州市相城经济开发区漕湖大道39号

编码：215000

网址：www.midea.com

版本号：K4010-06-R1.0

本资料上所有内容均经过认真核对，如有任何印刷错漏或内容上的误解，可向本公司咨询。  
注：产品若有技术改进，会编进新版手册中，恕不另行通知。产品外观，颜色如有变动，以实物为准。

## 功能操作

### 暂停、唤醒与关机

**暂停：**主机工作中，短按主机按键，或遥控器暂停键, 主机暂停工作。  
**唤醒：**主机暂停工作超过十分钟，会自动进入休眠模式（主机指示灯全部熄灭）。  
可先单击主机启动键唤醒主机，再点击主机启动键或遥控器，重新启动工作。  
**关机：**主机暂停工作后，长按主机按键，主机指示灯熄灭后说明机器已经关机。  
\*主机结束工作后，建议不要关机，使其保持充电状态，以便更好地进行下一次工作。

### 清扫模式

**1. 自动清扫**  
扫地机执行随机清扫 90 分钟，清扫完成后自动回充。

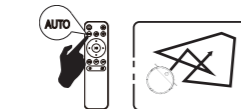

**2. 定点清扫**  
默认先顺时针进行外螺旋清扫，达到最大半径 0.6 米后，再进行内螺旋清扫，回到起点位置后结束清扫。



**3. 沿墙清扫**  
机器与墙体以小于 2 厘米的距离进行沿墙清扫。

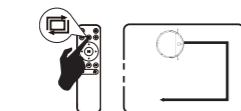

**4. 伪弓字清扫**  
机器进行弓字清扫模式，最长走直线清扫距离为 5 米。

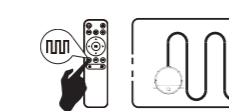

## 功能操作

### 安装拖布板

A. 安装拖布 B. 将拖布板卡扣在机器上



### 水箱

#### ⚠ 注意

请勿在地毯上使用拖地功能。  
拖地完成后，请及时清空水箱，拆卸抹布。  
水箱中有水时，请勿侧提水箱或主机。

A. 取出水箱 B. 打开硅胶塞注水

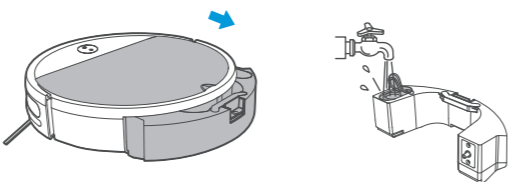

C. 把注水胶塞装平压紧 D. 水箱装回机器

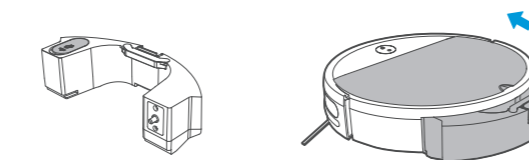

## 清洁保养

### 尘盒

A. 按住尘盒卡扣取出尘盒 B. 打开尘盒侧盖

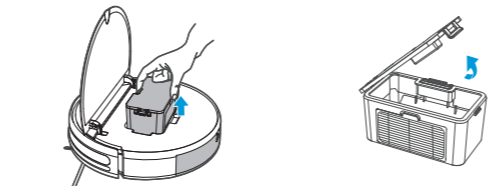

C. 倾倒垃圾

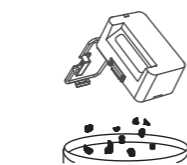

E. 打开高效滤网取出请轻拍去灰，尘盒使用抹布擦洗干净

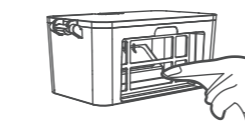

G. 将滤网装回尘盒里

⚠ 注意  
安装滤网前，请确保高效滤网处于干燥状态。

D. 取出高效滤网

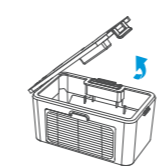

F. 晾晒尘盒及滤材组件，保持干燥以保证其使用寿命

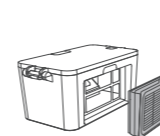

#### ⚠ 注意

当滤网使用 15-30 天后，建议去灰一次；高效滤网最大使用寿命为 3 个月；请勿将高效滤网置于阳光下曝晒。

H. 盖上尘盒盖子，将尘盒安装到主机上

## 清洁保养

### 滤芯棉

A. 取出出水胶塞 B. 从出水胶塞取出滤芯棉

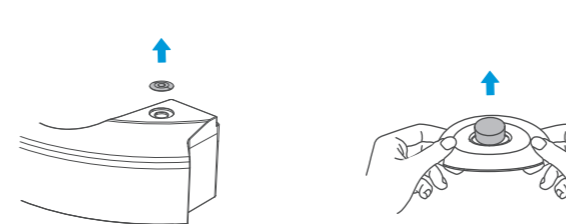

C. 更改新的滤芯棉

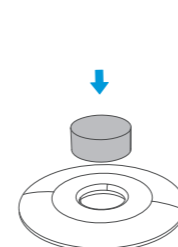

D. 装配出水胶塞

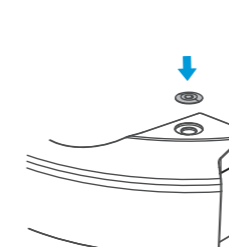

## 清洁保养

### 充电极片、下视传感器、驱动轮和万向轮

#### ⚠ 温馨提示

充电极片、下视传感器和撞板内部都包含敏感的电子元件，清理时请使用干抹布，请勿使用湿抹布以防进水造成损坏。

清理充电极片

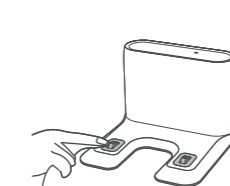

清理驱动轮和万向轮

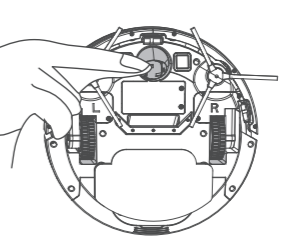

清理下视传感器

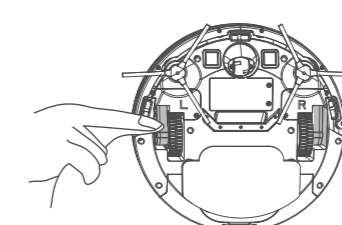

#### ⚠ 注意

若长时间不使用产品，存储前请先将其充满电，再关闭电源开关，并坚持每 3 个月为其补充电，以防止电池过放。  
电池过放或长期不使用，产品可能无法充电，请联系本公司售后进行维修，切勿自行拆卸。

## 快速入门指南 美的智能吸尘器

使用前请仔细阅读本手册，并妥善保管  
更多使用指引，请扫描机身“扫码开启服务”二维码



## 产品简介

### 部件展示

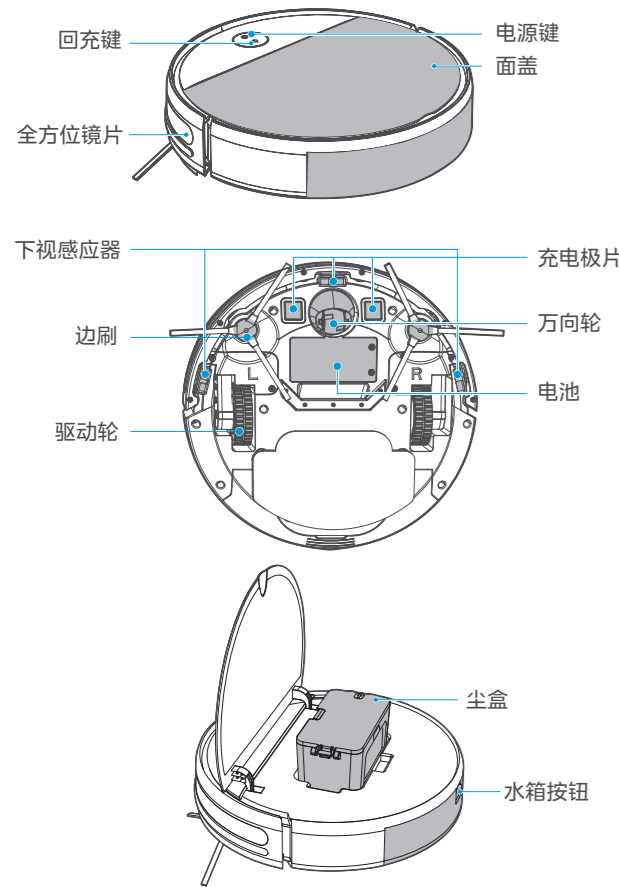

## 产品简介

### 配件清单



## 产品简介

### 尘盒



### 充电桩

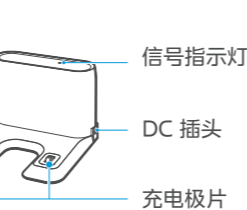

### 遥控器

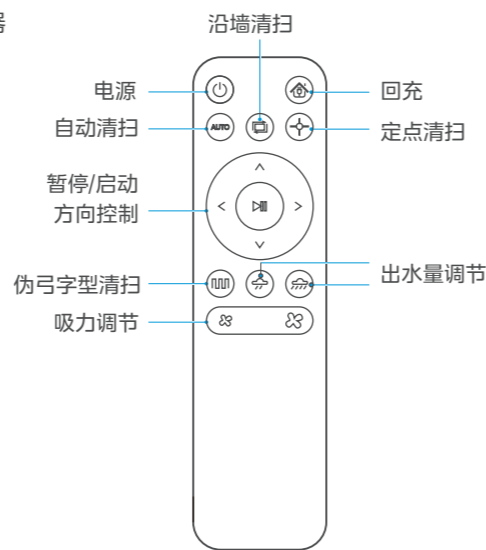

## 功能操作

### 移除防护物

使用主机前,请先移除主机上的防护条、充电桩上的防护膜。

### 移除防护条

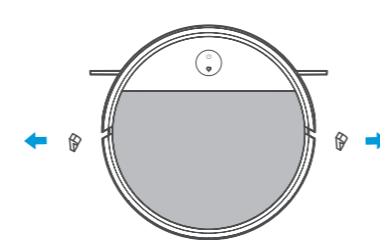

### 移除防护膜

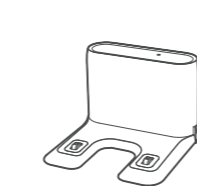

### 主机充电

1. 摆放充电: 充电座靠墙、放置在平坦的地面,左右 0.5m 和前方 1.5m 范围内不要放置物品;

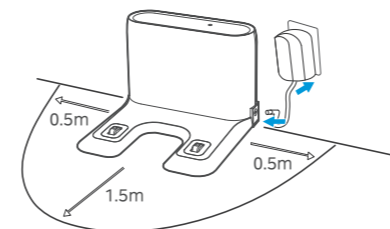

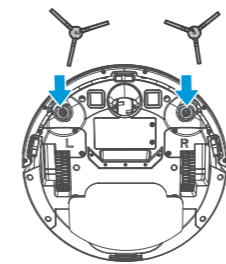

## 功能操作

2. 连接电源;
3. 安装边刷: 根据左右 ( L/R ) 安装边刷;

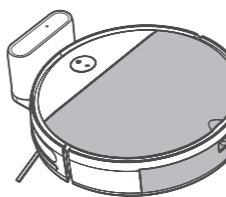

4. 充电: 将主机放置在充电座上充电 (充电中, 指示灯闪烁, 充电结束, 该灯常亮。充电时间约为 5 小时)。



在清扫过程中, 主机能感知自身电量不足, 自主启动返回充电模式, 自动寻找充电座充电。也可以通过遥控器的返回充电键 , 指令主机启动返回充电模式。

## 功能操作

### 注意

充电座不能在阳光直射和附近有镜子等反光较强的环境下使用。如有反光较强物体, 请将其底部 7cm 高处遮住。为保证主机正常工作时长, 请您使用前为其充满电, 充电时间约为 5 小时。充电时, 请勿带水箱组件充电, 保证充电安全及防止潮湿抹布损坏地板。

### 灯光显示

规格为两灯显示, 从上到下依次为电源, 回充, 灯珠为红/绿, 灯光有红, 绿, 黄三种, 状态包括, 灭, 常亮, 快速闪烁(2Hz), 呼吸四种。

内容	灯光定义			
	颜色	状态	三色	状态
开机	绿	常亮	\	灭
关机	\	灭	\	灭
清扫	绿	常亮	\	灭
回充	绿	常亮	黄	常亮
低电回充	绿	常亮	红	常亮
充电中	绿	常亮	绿	呼吸
充电完成	绿	常亮	绿	常亮
异常报警	红	闪烁	\	灭
待机	绿	常亮	\	灭
休眠	\	灭	\	灭
电量低	红	闪烁	\	灭

## 功能操作

### 启动清扫

针对不同的清洁需要, 本产品设有多种清洁方式可供选择。您可以通过主机、遥控器启动各种清洁方式。

### 自动清扫

设置方法: 关机状态下, 长按电源键, 主机指示灯亮后表示主机开机, 再短按电源键。

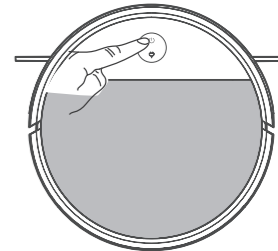

### 定点清扫

适用场景: 适用于垃圾较为集中的地面环境, 主机在指定区域以螺旋形路径进行清扫, 清扫完毕后返回原点。  
设置方法: 使用遥控按键 , 启动定点清洁。

### 沿墙清扫

适用场景: 针对室内边角处进行清扫, 主机沿固定物体 (如墙壁) 的周边进行清扫, 沿边工作结束返回充电座。  
设置方法: 点击遥控器按键 , 启动沿墙清洁。

### 手动控制

适用场景: 适用于人为控制清扫。  
设置方法: 点击遥控器上的按键 , 即可控制机器前行及转弯等。