

### 服务内容

2021年1月1日后购买的美的小家电产品，正常使用一年内出现性能故障，经授权服务商/电商客服鉴定属实，凭有效凭证直接换新机。

### 有效凭证

有效发票、电商产品签收记录、连锁超市购物小票、美云销用户销售单、以换代修金卡等可查实凭证。无以上有效凭证，按产品出厂日期延后6个月作为购买时间点，开始计算1年以换代修时间。

### 以换代修换新机原则：

- 1、换货新机自签收之日起（凭系统换货记录）仍享受1年以换代修及正常三包服务；
- 2、以换代修优先更换同型号产品；
- 3、若无同型号产品则提供美的同价位段其他型号产品。

### 凡属下列情况之一的，不属以换代修范围：

- 1、非性能故障：产品由授权服务检测无故障或不属于性能故障；
- 2、样机/赠品优惠券：不享受以换代修服务权益，但可“享受正常保修服务”；
- 3、不当使用造成故障：因个人使用不当（包括但不限于误用、疏忽、滥用、事故）造成的产品损坏；
- 4、产品被拆卸过：产品被未授权服务商或个人拆卸过；
- 5、非家庭用户：本服务只针对个人及家庭用户，商用产品及工程类、团购礼品类产品不享受以换代修服务。

### 服务报单通道

报单系统	美的美居APP	“美的服务”微信公众号
报单路径	我的 - 服务中心 - 365换新机	报装报修 - “小电365天换新”



### TEL 400-8899-315

广东美的厨房电器制造有限公司  
地址：广东省佛山市顺德区北滘镇永安路6号  
邮编：528311  
网址：www.midea.com  
物料编码：16170000010867

本资料上所有内容均经过认真核对，如有任何印刷错漏或内容上的误解，可向本公司咨询。产品若有技术改进，会编进新版手册中，恕不另行通知。产品外观、颜色如有改动，以实物为准。

## 产品使用说明书

微烤一体机

PC23A5



365天免费换新机  
在线鉴定 送货上门

购买美的小家电365天内出现性能故障，凭发票等有效凭证可直接换新机  
通过微信公众号、小程序及电商客服等渠道即可在线鉴定，符合权益即可足不出户享受换新机

使用前请仔细阅读本手册，并妥善保管

更多使用指引，请扫描机身「扫码开启服务」二维码

# 目录

尊敬的用户：

感谢您使用美的公司的产品！

为了您正确使用本产品，请在产品安装和使用前仔细阅读本说明书，并妥善保管以供日后参考。

---

认识产品	产品简介	01
	安全注意事项	02
	烹饪器具选择	03
	使用须知	04
	操作界面指引	05

---

功能操作	微波快捷加热	06
	智能火力	07
	智能解冻	08
	烧烤	09
	自动菜单	10-11
	微波杀菌	12

---

清洁保养	日常清洁	13
	腔体除味	13

---

服务指南	非故障自查	14
	故障处理	15
	产品参数	15

## 产品简介

### ⚠ 注意

- 由于我们的产品不断升级，如实物与下图存在差异，请以实物为准。
- 将微波炉放置隔热的平面上使用，并在微波炉周围至少保持**10-15cm**的距离，顶部保持**30cm**的距离。
- 此产品为桌面式产品，禁止用作嵌入式。
- 应将微波炉放置在干燥的环境中，不可在室外使用本产品，严禁将微波炉放置在易燃物或热源附近使用，应注意远离窗帘等或类似物品，以防造成火灾。

## 部件展示

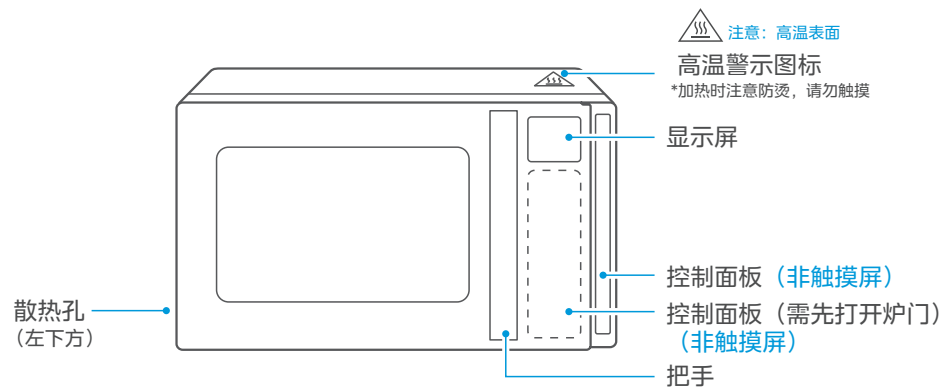

## 附件清单

不在清单内的附件请谨慎使用，也可查看“烹饪器具选择”，详见第3页。

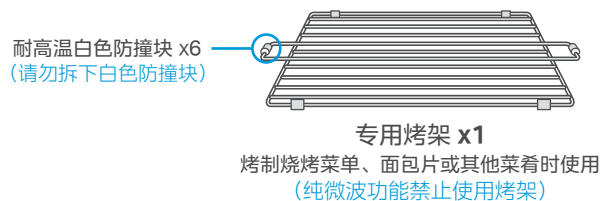

### ⚠ 注意

- 请将烤架放在卡槽里使用，以免烤架与腔体接触打火花。

## 安全注意事项



### 禁止微波空载

切勿在没有放置食物的情况下启动微波炉，以免引起炉内温度过高发生异常。



### 过热保护

连续使用时间不宜过长，以免机器进入过热保护状态而停止加热，待冷却后可继续使用。



### 插座安全

为了安全着想，插头必须连接接地插座，否则会有触电危险。

## 温馨提示



### 禁用锡箔纸

1. 微波功能（含微烤组合）下禁止使用，我会火光四射哦！

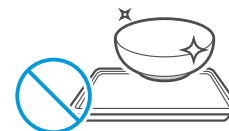

### 禁用金属器皿

2. 微波功能（含微烤组合）下禁止使用，我会火光四射哦！

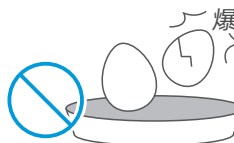

### 禁止加热带壳食物

3. 微波加热密封带壳的食物会炸开！

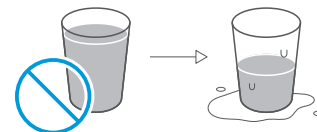

### 容量不可超2/3

4. 液体加热时不要超过容器的2/3，否则会湿身哦！

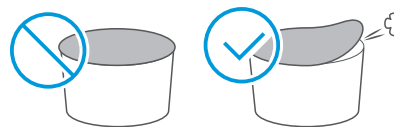

### 密封食物预留开口

5. 加热密封食物时要预留一个开口，不然会炸开哦！

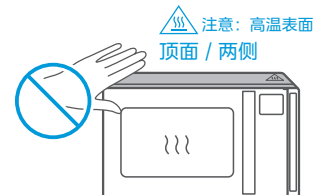







### 加热时外罩会烫哦

6. 加热后外罩发烫属于正常现象，请注意防烫，不要触摸哦！

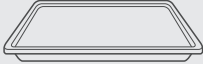
## 烹饪器具选择

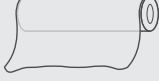
### ⚠ 注意

- 锡箔纸、金属器皿在微波和组合烧烤下不能使用。
- 以下附件仅作演示说明，不随机配送。

器具种类	微波 (微波快捷加热、 智能火力)	烧烤 (薄片烧烤)	组合烧烤 (微波组合、烧烤菜单)
锡箔纸 	×	✓	×
金属器皿 	×	✓	×
专用烤架 	×	✓	✓
耐高温保鲜膜 	✓	×	×
带金边装饰/彩釉容器 	×	×	×
耐热微波适用玻璃、陶器 	✓	✓	✓
微波适用塑料 	✓	×	×
微波蒸宝 微波蒸饭宝 	✓	×	×

## 使用须知

### ⚠ 注意

金属器皿使用请参照“烹饪器具选择”，详见第3页。

### 1 使用前须知

#### 初次使用清洁

初始使用会有轻微异味，属于正常现象，建议使用前用【清洁保养】中的【腔体除味】小技巧清除异味，详见第13页。

#### 金属器皿取出

使用微波功能时请将烧烤架或其他金属器皿取出，使用微波适用器皿。

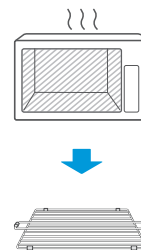

### 2 使用时须知



最佳按键区域为文字的中间位置，按键时请稍用力。



重新选择功能时需按【暂停/取消】键清除当前状态。



待机状态下，按时间键选择时间，再按【确定/开始】键，或直接按【确定/开始】键，可快捷启动微波加热。

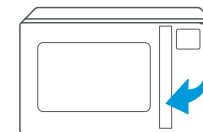

待机状态下，按【暂停/取消】或待机一段时间后，进入熄屏模式，按任意键或拉门可唤醒。

### 3 使用后须知

#### 延时散热

烹饪结束后风扇会继续工作以冷却发热的部件，属于正常现象，此时烹饪已完成，可取出食物（注意防烫）。

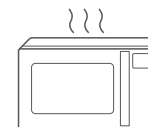

## 操作界面指引

### ⚠ 注意

- 操作界面为薄膜式按键，按键时请稍用力，并尽量按文字的中间位置。
- 由于我们的产品不断升级，如实物与下图存在差异，请以实物为准。

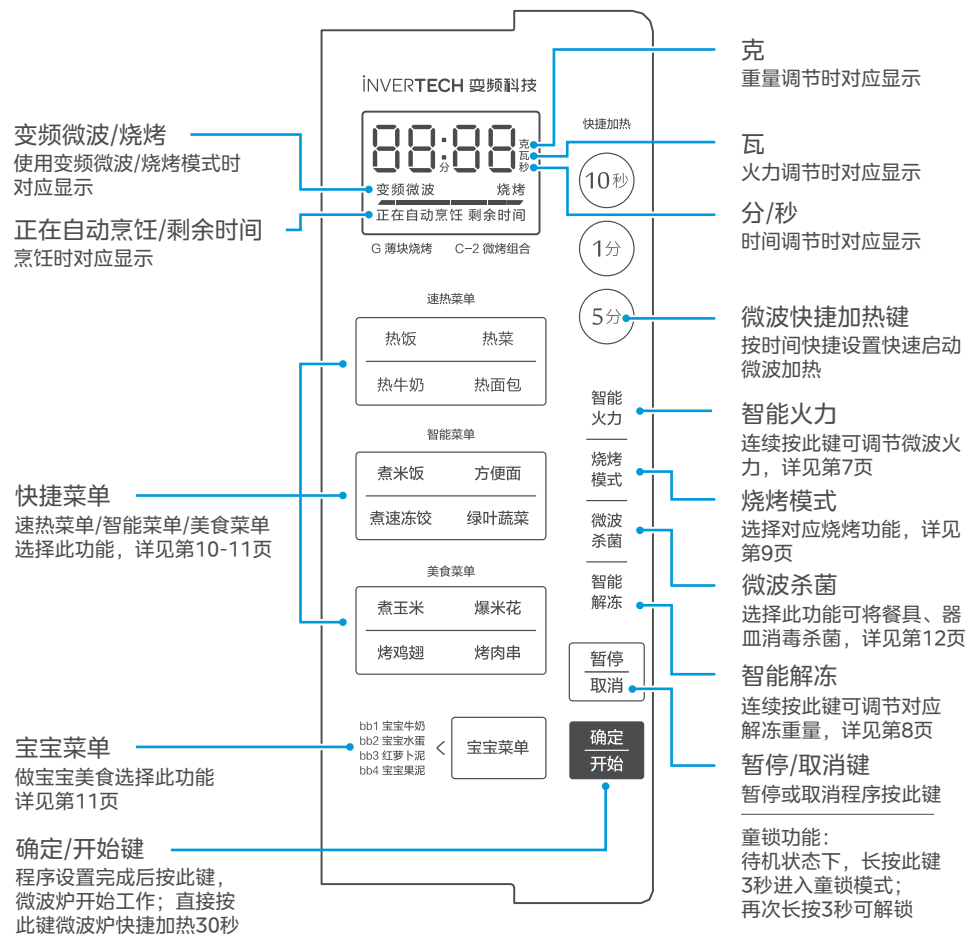

## 微波快捷加热

### ⚠ 注意

初始上电显示“0:00”，蜂鸣器叫一声，程序进入待机状态。

- 按【10秒/1分/5分】选择时间。  
(例如设置1分30秒，按一次1分再按3次10秒)  
注：默认最高火力，最大烹饪时间：99分50秒。  
待机状态直接按【确定/开始】，也可快捷启动。
- 按【确定/开始】键启动，显示屏开始倒计时。  
注：工作过程中可按时间键或【确定/开始】调整时间。



**食物加热时间建议：**（可根据个人喜好调整时间）

编号	食物	份量	火力	时间
1	热速冻包 (表面撒水+盖保鲜膜)	2个(100克)	默认高火	1分30秒~2分钟
2	煮红薯/土豆	1个(200克)	默认高火	4~5分钟

### ⚠ 注意

- 快捷加热是利用微波进行加热，微波功能下金属材料（含锡箔纸）不能用哦！
- 烹调时使用保鲜膜（留孔透气）或带孔的盖子，可防止食物发干。
- 加热过程可调整食物摆放位置或搅拌，食物加热更均匀。

## 智能火力

### 1 按【智能火力】键。

注：火力5档可调，默认为高火。



### 2 连续按【智能火力】键调节微波火力。

(例如按2次调节为中高火100)



### 3 按【10秒/1分/5分】调整时间。

注：最大烹饪时间：99分50秒。



### 4 按【确定/开始】键启动，显示屏开始倒计时。



#### 火力设定参考：

按键次数	图标状态	火力值	适用类型（参考）
1次	900瓦	高火	<ul style="list-style-type: none"> <li>快速烹调</li> <li>翻热</li> </ul>
2次	700瓦	中高火	<ul style="list-style-type: none"> <li>翻煮食物</li> <li>加热冷冻食品</li> </ul>
3次	500瓦	中火	<ul style="list-style-type: none"> <li>炖煮</li> <li>慢炖</li> </ul>
4次	300瓦	中低火	<ul style="list-style-type: none"> <li>解冻</li> <li>炖煮</li> </ul>
5次	100瓦	低火	<ul style="list-style-type: none"> <li>黄油软化</li> <li>软化巧克力</li> </ul>

#### ⚠ 注意

- 智能火力是利用微波进行加热，微波功能下金属材料（含锡箔纸）不能用哦！
- 烹调时使用保鲜膜（留孔透气）或带孔的盖子，可防止食物干干。
- 加热过程可调整食物摆放位置或搅拌，食物加热更均匀。
- 工作过程中可按时间键或【确定/开始】调整时间。

## 智能解冻

#### ⚠ 注意

此功能可根据设定的食物重量智能匹配解冻时间。

### 1 按【智能解冻】键。



### 2 连续按【智能解冻】键调节重量。

注：解冻重量范围：100-2000克。



### 3 按【确定/开始】键启动，显示屏开始倒计时。



#### 解冻食物的技巧



##### 「冷冻的生肉、鱼」

要除去包装放在容器内解冻，冷冻前最好将其切成2-3厘米大小，并摆放整齐，达到更好的解冻效果。

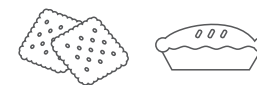

##### 「冷冻馅饼、奶油、饼干等易碎食品」

只适宜用微波炉稍稍解冻，取出后置于室温下自然解冻。

#### ⚠ 注意

- 智能解冻是利用微波解冻，微波功能下金属材料（含锡箔纸）不能用哦！
- 为了均匀解冻，建议在解冻过程中将食物翻转，或移动食物摆放位置。
- 经解冻的食物建议尽快烹调或食用，不宜再放入冰箱内冷冻。

## 烧烤

### 薄块烧烤（纯烧烤）

用上部烧烤管工作来烤制食物，**适合食物上色**（如烤吐司片等）

\* 不建议烤制生食，烤制建议使用微烤组合功能

1 按【烧烤模式】1次，选择**薄块烧烤(G)**。



2 按【10秒/1分/5分】调整时间。

注：最大烹饪时间为99分50秒。



3 按【确定/开始】键启动，显示屏开始倒计时。



#### ⚠ 注意

- 烧烤中途可翻转食物，以便使烧烤的效果更均匀。
- 工作过程中可按时间键或【确定/开始】调整时间。

### 微烤组合（微波+烧烤）

用上部烧烤管+微波组合工作来烤制食物，**适合各种肉类和蔬菜的快速烤制**（如鸡翅、肉串等）

\* 不建议烤制西点类（如蛋挞、蛋糕等），如需尝试，禁止放入锡纸类、金属类材质，请选用微波适用容器

#### ⚠ 注意

- 微烤组合模式有微波参与，金属材料（含锡箔纸）不能用哦！

1 按【烧烤模式】2次，选择**微烤组合(C-2)**。



2 按【10秒/1分/5分】调整时间。

注：最大烹饪时间为99分50秒。



3 按【确定/开始】键启动，显示屏开始倒计时。



## 自动菜单

### 智能菜单

#### ⚠ 注意

- 为了保证效果，智能感应菜单不要用封闭的容器，要留孔出汽。
- 感应过程，会显示正在自动烹饪，感应一段时间后开始倒计时，未出现倒计时请不要打开炉门，以免智能传感器感应出错。
- 腔体较热时不要进行智能烹饪，另食物的重量建议大于100克。
- 请确保炉腔及烹调器皿外壁干燥，否则将会影响智能传感器感应精度。

1 按【煮米饭】【方便面】  
【煮速冻饺】【绿叶蔬菜】  
选择菜单。  
(如：煮米饭)

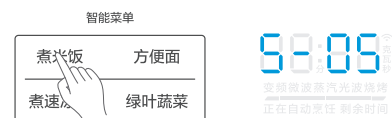

#### 智能感应：

煮米饭：智能感应烹饪

方便面：智能感应烹饪

煮速冻饺：智能感应烹饪

绿叶蔬菜：智能感应烹饪

2 关上炉门，按【确定/开始】键启动，显示屏显示正在自动烹饪，感应一段时间后开始倒计时。



#### ⚠ 注意

- 所有自动菜单都包含微波功能，禁止使用金属器皿（含锡箔纸）。

## 自动菜单

### 速热菜单/美食菜单

- 1 按【热饭】【热菜】【热牛奶】  
【热面包】【煮玉米】【烤鸡翅】  
【爆米花】【烤肉串】等速热菜单/  
美食菜单选择菜单。

(如: 热饭)

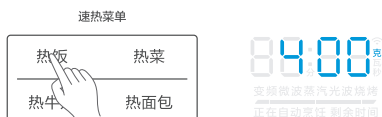

- 2 连续按对应菜单调节重量。

(如: 热饭)

#### 重量范围:

热饭: 200g-600g 热牛奶: 250g-750g

热菜: 200g-500g 热面包: 50g-150g

煮玉米: 200g-600g 烤鸡翅: 200g-600g

爆米花: 100g 烤肉串: 100g-400g

#### 连续按



- 3 关上炉门, 按【确定/开始】键启动, 显示屏开始倒计时。



#### ⚠ 注意

- 所有自动菜单都包含微波功能, 禁止使用金属器皿 (含锡箔纸)。
- 加保鲜膜或加盖, 烹饪效果更佳, 注意留孔哦! (烤鸡翅/烤肉串除外)

### 宝宝菜单 (默认重量)

- 1 按【宝宝菜单】键。



- 2 连续按【宝宝菜单】键选择菜单。

#### 默认重量:

bb1 宝宝牛奶: 120g

bb2 宝宝水蛋: 50g鸡蛋+50g水

bb3 红萝卜泥: 50g

bb4 宝宝果泥: 100g

#### 连续按



- 3 关上炉门, 按【确定/开始】键启动, 显示屏开始倒计时。



## 微波杀菌

根据微波特性, 对陶瓷、玻璃等餐具及器皿具有强效杀菌作用, 灭菌率高达99%以上。

#### ⚠ 注意

- 此功能含有微波, 禁用金属容器 (含金丝银丝描边的餐盘)。
- 严禁在未放入任何餐具、器皿等物品, 机器处于空腔时启动杀菌功能。

### 杀菌前准备工作 (使用前, 请按以下指引操作)



#### 「餐具杀菌」

1. 杀菌前必须将餐具在水中浸湿;
2. 将餐具用湿毛巾包裹 (杀菌效率更高)。

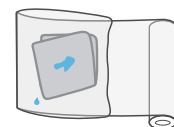

#### 「毛巾/抹布杀菌」

1. 将毛巾/抹布在水中浸湿;
2. 用保鲜膜包裹起来。

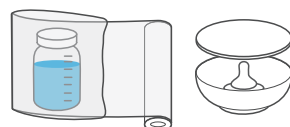

#### 「奶瓶杀菌」

1. 将奶瓶与奶嘴分开;
2. 奶瓶装入7分满的水, 并用保鲜膜包裹;
3. 奶嘴浸没在装水的容器, 并用小盘子压住防止浮起。

### 杀菌功能设置

- 1 按【微波杀菌】键。



- 2 按【确定/开始】键启动, 显示屏开始倒计时。  
(默认3分钟)





## 清洁保养

定期对微波炉进行清洁与保养，有利于提高微波炉使用寿命。



**注意**

不要使用粗糙类的擦洗物（如钢丝球）。

### 日常清洁

1. 先用抹布擦去食物残渣。
2. 然后将柔软的湿抹布蘸取适量清洁剂擦拭腔体，重点清洁顶部。（防止油污堆积在顶部，引起烹饪时冒烟）
3. 最后用干净的抹布擦干即可。

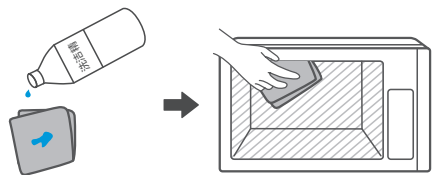

### 腔体除味

方法1: 在标注有“微波炉适用”的碗里加入少许白醋和适量水，再放进微波炉高火力加热1-2分钟。

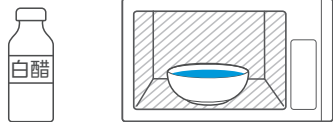

方法2: 放置一杯红茶在炉腔内，高火力加热1-2分钟。

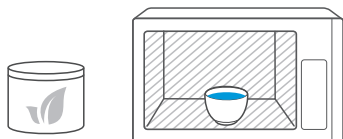

方法3: 将几片新鲜柠檬片/橘子皮放置于陶瓷碗内，高火力加热15-30秒。

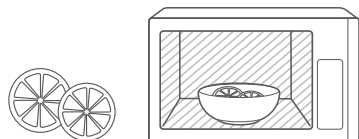

## 服务指南

**非故障自查**（委托维修前，下列情况并非故障）

现象	原因	处理方法
烹饪结束后仍有工作声音（呼呼风扇声）	• 散热风扇延时吹风，用于散热，非故障	• 正常情况，无需处理，可正常取出食物；风扇运作中，请勿拔下插头
腔体内打火花	• 微波、微烤组合、自动菜单使用了金属容器（包括铝箔锡纸、带金边装饰/彩釉容器）	• 微波、微烤组合、自带菜单，不要使用金属容器，包括铝箔锡纸、带金边装饰/彩釉容器，器皿的选用请参考说明书
	• 炉腔内有脏污，微波会集中脏污处产生火花	• 擦拭脏污即可
触摸有静电	• 插座未接地线	• 排查插座是否有接地线
加热时响声	• 炉腔由于热胀冷缩发出的“噼啪”响	• 正常情况，无需处理
	• 长期未清洁炉腔，积了很多油脂	• 用干净毛巾擦净发热管及炉腔
味道	• 新机器的味道	• 初次使用会有轻微异味，建议使用【腔体除味】小技巧消除异味（见13页）
冒烟	• 初次使用，金属烤管防锈油烧出的烟味	• 首次使用前，请用薄块烧烤空烧5分钟
	• 炉腔有油污、食物残渣等，未及时清洁	• 用干净毛巾擦净发热管及炉腔
插电没反应	• 插座有问题	• 更换另一个插座
	• 插头未插稳	• 插稳插头
	• 总电闸跳闸	• 检查电闸是否跳闸
按键没反应	• 重新选择功能时没有清除当前选定的模式	• 按【暂停/取消】键清除当前状态
	• 为了节能，机器在待机一段时间后进入省电模式	• 拉开炉门即可恢复
	• 误以为触摸按键，按压的力度过小	• 稍微用力按压按键
加热慢	• 没有在有效按键区域	• 有效按键区域在文字的中间位置
加热慢	• 未选择高火力加热	• 选择最大火力加热
烹饪时有咔嚓声	• 内部开关切换的声音，非故障	• 正常情况，无需处理
打开门，显示“0:00”	• 此状态为待机模式	• 正常情况，无需处理，接着操作即可
烹饪结束后，每隔1分钟发出“哔哔”声	• 烹饪结束后，若不取出食物，则会反复提示	• 请打开门，或按下取消键
外罩烫手	• 长时间加热后，外罩的温度会升高	• 正常情况，注意防烫
	• 加热时间过短	• 适当延长加热时间
食物不热	• 机器在加热少量食物或连续使用时，炉腔温度会升高，为了保护产品，会降低输出功率，非故障	• 请适当降温后再使用

## 服务指南

### 故障处理

当发生故障时，若重新通电再启动后故障仍无法排除，请致电我司客服

400-8899-315 联系专业人员排除故障

### 产品参数

产品型号	PC23A5
执行标准号	GB 4706.1-2005 GB 4706.21-2008 GB 4706.14-2008
容积	23L
额定电压/频率	220V~ 50Hz
额定输入功率	1280W
微波输出功率	900W
微波工作频率	2450MHz
烧烤功率	1000W
外形尺寸(宽x深x高)	502x420x302 mm
炉腔尺寸(宽x深x高)	325x352x202 mm
噪声值	≤ 60dB(A)
认证	CCC

- 1.产品尺寸顺序为宽×深×高，外形深度含拉手、后板拉伸的长度，高度值含炉脚，因产品不断升级，尺寸参数与标注数据可能存在差异，偏差值±5%。
2. 炉腔尺寸包含拉伸长度，宽深高乘积结果得到炉腔容积。因产品不断升级，容积参数与标注数据可能存在差异，偏差范围±12%。
3. 由于我们的产品不断改进，实物参数可能与标注不同，具体参数请参照实物。

能效等级	效率值 (%)	待机功率(W)	烧烤能耗(W·h)	依据国家标准
1级	60	0.5	1.2	GB 24849-2017