

产品简介

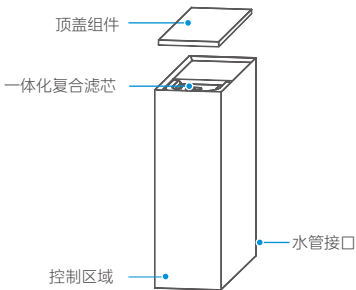

• 注意事项

- 本产品用于对市政自来水进行过滤净化，反渗透出水水质符合《生活饮用水水质处理器卫生安全与功能评价规范——反渗透处理装置》(2001)的要求，活性炭出水水质符合《生活饮用水水质处理器卫生安全与功能评价规范——一般水质处理器》(2001)的要求。
- 本产品过滤出的饮用水(反渗透出水建议用于饮水(煲汤、煮饭、泡茶等。
- 浓缩水可回收利用建议用于家庭用水(洗衣、拖地等)；生活水(活性炭出水)建议用于生活用水。
- 活性炭出水仅适用于双出水机型。

智慧龙头

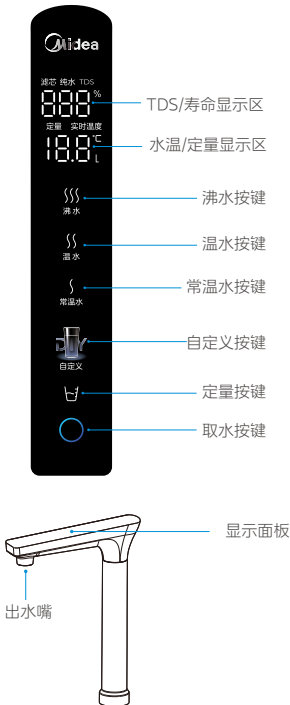

智慧屏龙头显示

1. TDS/滤芯寿命显示区

取水时显示出水TDS

待机状态下显示当前滤芯寿命

2. 水温/定量显示区

取水时显示出水温度

设置定量时显示取水量

3. 功能按键区

沸水、温水、常温水、自定义、定量和取水6个功能按键

智慧屏龙头功能指引



1. 沸水取水按键

轻触表示功能选择，再按取水键才能出水



2. 温水取水按键

轻触表示功能选择，再按取水键才能出水



3. 常温水取水按键

轻触可直接出水



4. 自定义取水按键

根据按照APP上的定义方式取水



5. 定量按键

轻触“杯量”按键，循环设置定量，机器默认档位为低中高档及不定量档位，其中每档定量的具体值在APP上设置



6. 取水按键

a. 轻触机器连续出饮用水，再次轻触关闭取水

b. 长按3S机器消除E6故障（需要提前排除故障）

操作面板

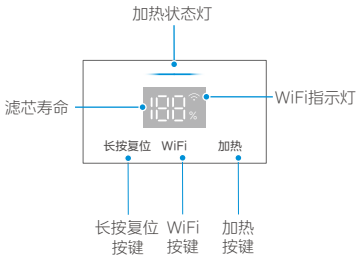

附件清单



说明书X2



3/8英寸PE管X1



PERT管X1



废水管夹X1



固定块X2



膨胀胶粒X2



螺钉X2



金属弹片1个
密封圈1个
水龙头1套
进水球阀1个
固定螺母1个
安装说明1本
2分接口卡销8个

水龙头附件盒X1

产品参数

产品型号	MRO815-R
额定总净水量	2000L
额定电压/频率	220V~/50Hz
额定功率	1580W
额定制热水能力	≥ 90°C, 12L/h
待机耗电量	≤ 0.75kW·h/24h
水效等级	3级
净水流量	2.0L/min
进水压力	0.1-0.4MPa
工作压力	0.4-0.8MPa
适用水质	市政自来水
卫生许可批准文号	粤卫水字[2021]-05-第S0652号

· 注意事项

- 由于产品改良，上述参数可能有所更改，以产品铭牌为准；
- 净水流量为环境温度 $25\pm 2^{\circ}\text{C}$ ，水温 $25\pm 1^{\circ}\text{C}$ ，进水压力 $0.24\pm 0.02\text{MPa}$ 条件下测得。

滤芯配置

滤芯名称	滤芯组成	主要功能	建议寿命	数量
一体复合滤芯	PAC层	有效滤除水中泥沙、铁锈、悬浮物等大颗粒物质	12-24个月	1支
	反渗透膜层	反渗透膜滤芯的理论过滤精度达到0.0001-0.001微米，可拦截水中的有机物（三氯甲烷、四氯化碳）、重金属（砷、铅、镉等）		
	后置炭棒层	有效滤除水中有机物（三氯甲烷、四氯化碳）、余氯及臭味、异味等		

产品安装

· 注意事项

为保证产品的安全和正常使用，请联系售后
进行安装，严禁自行安排。

如需安装，请联系当地售后服务网点或拨打
全国服务热线：400-830-8289。

安装示意图

安装主要物品与设备：

1.主机 2.水龙头 3.进水球阀 4.下水道

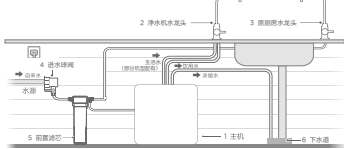

注：图示仅供参考，请以实际机型为准。

机器安装

a | 取出机器

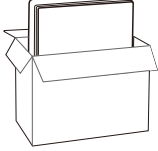

把产品从包装箱取出放在厨房水槽下方位置。

b | 安装三通连体球阀

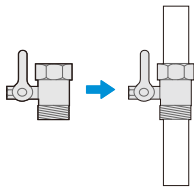

把三通连体球阀取出，安装在自来水管上。

c | 连接管路

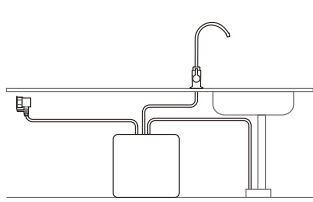

按照水路安装示意图进行管路连接和水龙头安装。

d | 安装废水管夹

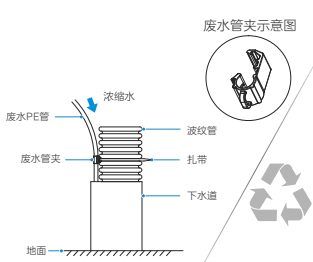

浓缩水可直接排到下水道或回收利用；安装时，废水PE管
需要用扎带及废水管夹固定到下水道，且固定牢固，如上图
所示。

产品安装

注意事项

- 安装操作需由当地经销商服务网点的专业人员进行；
- 仅适用于需要固定安装的机器；图片仅供参考，具体请以实物为准；
- 为防止产品意外倾倒，产品使用前请按照以下说明固定安装。

固定座安装

a | 左右安装方式

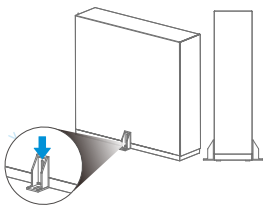

1. 从附件袋中取出固定块，螺钉和胶粒；
2. 摆放好净水器后，固定块紧贴底座中间位置，用螺钉和胶粒将固定块固定于地面或橱柜（如上图所示）

b | 背面安装方式

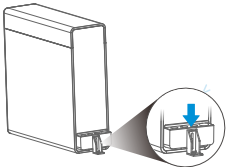

1. 取出净水器后面的黑色硅胶件，再取出硅胶件内的螺钉，然后取出附件中的塑料固定块及长螺钉，把塑料固定块用长螺钉打在机器上；
2. 在机器安装处，塑料固定块位置对应的地面上钻孔并安装膨胀胶粒，然后打上螺钉将机器固定牢固（如上图所示）

产品安装

冲洗与调试

1. 整机进水口连接到自来水，安装好龙头，热水出水管、废水管需要采用耐热管；
2. 打开三通进水球阀，整机上电，自动冲洗约25秒；
3. 上电后点击水龙头定量按键，开始冲洗机器，屏幕显示600秒倒计时；
4. 倒计时完成后，机器自动对热罐进行排气补水，完成后，机器自动开始加热；
5. 完成以上步骤之后，手动放常温水20分钟，再放热水20分钟后，停止1小时40分钟，重复12次之后开始正常使用；
6. 取水：先取热水端，后取常温水。
7. 由于反渗透膜的亲水特性，膜内含有保湿成分（主要成分为食品级甘油），为了初装后产水的口感更佳初装第一天尽可能使用机器，产水不建议饮用，可用于厨房清洗用水若不能按以上操作，建议安装后每隔6小时打开水龙头制热水20分钟并排掉，循环12次以上，以便充分保证口感，激活膜的性能。

产品安装

水处理工艺图

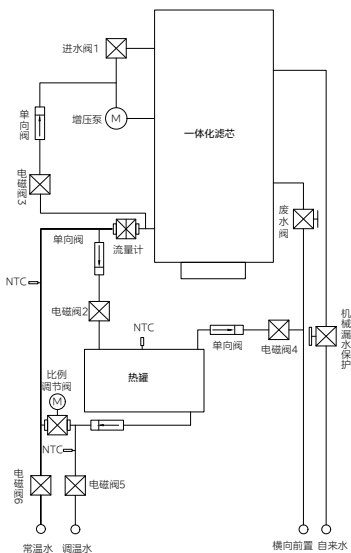

电器原理图

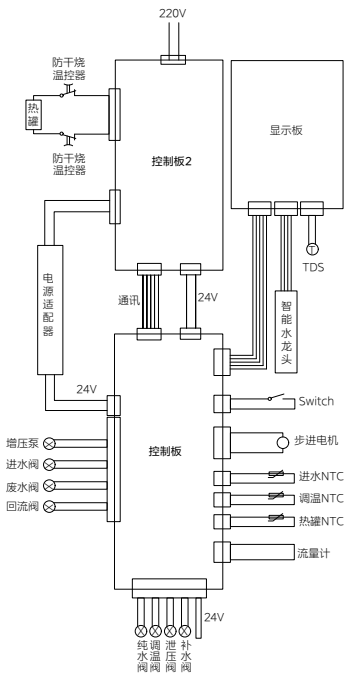

快速入门

首次使用

a | 预约安装



全国服务热线
400-8228-228

拨打全国服务热线预约净水器安装。

b | 整机安装



安装师傅按照保养与维护章节步骤进行整机安装、冲洗、调试。

c | 首次使用

- 1.先通水，再通电；
- 2.机器首次上电会自动冲洗25秒，需打开龙头温水开关完成600秒强制冲洗(龙头界面上显示倒计时)，完成后进入热罐排气和补水过程，补水量共6升，主机数码屏显示剩余补水量，完成后即可正常使用；
- 3.加热灯闪烁代表机器正在加热，常亮代表加热完成，熄灭代表加热关闭，上电完成600秒冲洗后系统默认开启加热功能，当不需要加热时，按下加热按键，加热灯灭，当需要开启功能时，再次按下加热按键，加热灯亮起进入加热状态。

d | 连续制水

机器在连续制水30分钟后会触发制水保护，此时会显示故障代码E6，机器不能正常工作，此时需重新上电后，机器进入正常工作状态。

快速入门

功能说明

a | 开机

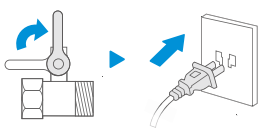

1. 打开三通球阀，然后插上电源。

a | 开机



2. 触控[定量]按键开始冲洗。

b | 关机

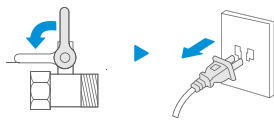

关闭自来水进水阀门，然后拔掉电源。

c | 操作控制



- 轻触[沸水]按键，需要再次点击[圆环]出水键，机器出沸水，出水量按照定量设置值；
- 轻触[温水]按键，需要再次点击[圆环]出水键，机器出温水，出水量按照定量设置值；
- 轻触[常温水]，机器出常温水，出水量按照定量设置值；
- [自定义]按键与APP上的“自定义取水”联动，出水类型和出水量按照APP设置为准；轻触[自定义]按键，需要再次点击[圆环]出水键，机器按照APP上的定义出水；
- 轻触[杯量]按键，循环设置定量，分别为“一档定量”“二档定量”“三档定量”“关闭”，其中每档定量的具体值在APP上设置；
- 轻触[圆环]按键，机器默认为“常温水”连续出水。

清洁保养

滤芯更换

• 温馨提示

净水机机身上滤芯寿命指示灯闪烁，说明滤芯寿命到期，请拨打服务热线400-830-8289或在商城上自行购买滤芯并按步骤更换。

a | 当水龙头[更换滤芯]红色灯亮起或者整机滤芯寿命指示灯闪烁，说明滤芯到期，请更换滤芯。



或



b | 更换滤芯时，先断水断电，接着取下机器顶盖。

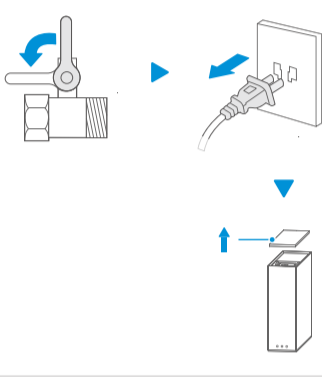

c | 拨开橙色拨片，打开滤芯压杆，拉起橙色滤芯提手向上抽出旧滤芯。

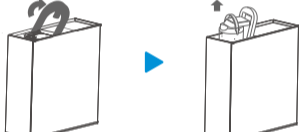

d | 将旧滤芯放入滤芯套筒后，双手向下按压滤芯压杆，直到“啪”的一声锁紧，再盖上机器顶盖完成换芯。

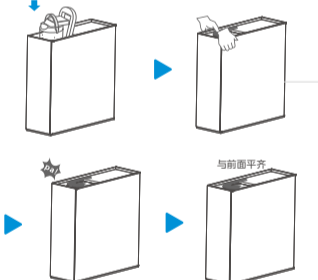

e | 拨开橙色拨片，打开滤芯压杆，拉起橙色滤芯提手向上抽出旧滤芯。

长按复位



f | 打开水龙头温水开关进行600秒强制冲洗后即可正常使用。

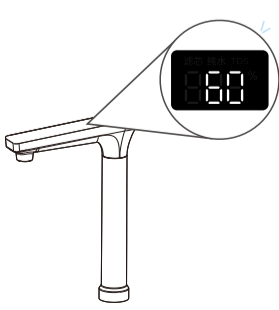

清洁保养

日常保养

- a | 检查机器各功能运行正常，机器断电并关闭水源。



关闭进水球阀

- b | 壁挂式安装应检查壁挂吊板、螺钉是否松动。



- c | 检查机器关键零部件的连接逐个用力将连接处的PE管顶一下，确保PE管插到位。

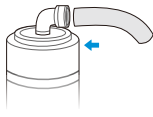

- d | 检查机器各功能运行正常，机器断电并关闭水源。



- e | 更换滤芯，根据滤芯使用时间及滤芯使用寿命提示情况（根据产品的功能）判断是否需要更换滤芯，如需更换，需先征求用户意见。

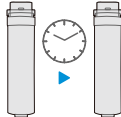

旧

新

- f | 接通水源，使产品正常出水，并用干爽的纸巾检查各连接处是否有漏水现象。

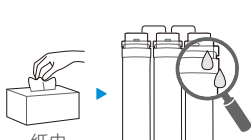

纸巾

- e | 更换RO膜：对水质进行TDS测试。

检查水质或口感



- f | 工作完成后，帮用户清洁打扫，确保用户家卫生情况良好。

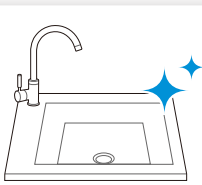

清洁保养

零部件保养

为了更好地保证本机处于良好的运行状态，下表列出关键部件的清单，这些部件在使用过程中，会因为堵塞、饱和、老化等原因，逐步丧失原有的效能或特性，会导致设备出现安全隐患，请您及时保养、维护、更换。

序号	类别	名称	图片	失效原因	保养周期
1	耗材	滤芯		堵塞、饱和	依据各地区水质定期保养更换
2	电控类	电控板		疲劳、老化	60个月
3	电控类	水泵		疲劳、老化	60个月
4	电控类	高压开关		疲劳、老化	30个月
5	电控类	废水电磁阀		疲劳、老化	30个月
6	电控类	进水电磁阀		疲劳、老化	30个月
7	电控类	开关电源		疲劳、老化	30个月
8	储水设备	压力罐		疲劳、老化	36个月
9	管件	压力罐球阀		疲劳、老化	36个月
10	承压件	水路板		疲劳、老化	36个月
11	承压容器	滤瓶		疲劳、老化	36个月
12	管件	三通球阀		疲劳、老化	36个月
13	管件	快接接头		疲劳、老化	36个月
14	管件	PE管		老化	36个月
15	配件	鹅颈水龙头		疲劳、老化	36个月
16	储水设备	储水袋		堵塞、饱和	24-36个月
17	管件	起泡器接头		堵塞、老化	36个月
18	耗材	气体过滤器		堵塞、饱和	36个月
19	罐体	混气罐		老化	36个月

常见问题

故障自检

以下为常见异常的判断与检查，若简单处理无法排除，请送维修网点或向拨打客服热线进行咨询。请不要自行拆卸修理，以免发生危险或者对机器造成损害。

- 净水机在净化过滤过程中，水泵工作会有轻微的噪音发出，请用户放心使用。
- 使用过程中如有疑难故障，请参照以下方法排障，如无法解决故障，请联系当地经销服务网点检修或拨打全国服务热线：**400-830-8289**。

现象	可能原因	排除方法
净化水出水 量下降异常	滤芯被堵塞	需要冲洗或更换滤芯
	滤芯没有及时更换，超出使用时间	需要更换滤芯
	球阀或水龙头没有完全打开	检查进水球阀或水龙头是否完全打开
	储水罐中纯净水用完（储水罐机型专有）	等待机器制水，约半小时之后再使用
出水水质差	滤芯失效	请与当地经销服务网点联系，及时更换
	长期停用（超过3天）	打开饮用水水龙头开关，冲洗3-5分钟
	水源水质差	确认水源为市政自来水
漏水	部件损坏	请切断水源、电源并拨打全国统一服务热线报障
更换滤芯 之后不出水	气堵	更换滤芯时先断电，再断水，更换之后，先通水再通电
打开自来水 停水后重新 通水， 水龙头不出水	气堵	先通水再通电，打开饮用水水龙头开关冲洗3-5分钟，如无法解决请联系当地经销服务网点
不加热	源未接通	检查电源线是否插好，插好电源线
	机器上的加热开关或手机APP上加热按键被关掉	PP或机器上打开加热开关
故障代码 显示E4	机器干烧	请重新上电，如果重复出现则需报售后
故障代码 显示E5	器长时间制水保护	重新上电，如果重复出现则需报售后
故障代码 显示E6	通讯异常	检查水龙头与机器是否连接完好，若完好则重新上电，故障未消失则需报售后
漏水	废水管脱出	将废水管插到排水口，固定好
	机器机器故障漏水	若故障未消失，则需报售后
不出水	电源未接通	检查电源线是否插好，插好电源线
	三通球阀未打开	若打开进水三通球阀
	水龙头连接线未接	检查水龙头与机器是否连接完好，若完好则重新上电，故障未消失则需报售后

常见问题

包修政策

具体包修政策请在“美的服务”微信公众号上查询。

联网指引

美的美居配网

IOT智能互联，随时随地监控滤芯用水

用水统计



滤芯管理



a | 下载安装美的美居



扫描上方二维码或在应用市场搜索“美的美居”下载并安装App。

b | 注册登录

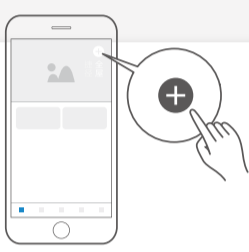

在App主界面，点击“+”按钮，根据向导完成帐号注册登录。

c | 设置净水机



长按[WiFi]键3秒，机器进入配网模式，详见“配网指引”。

d | 添加设备

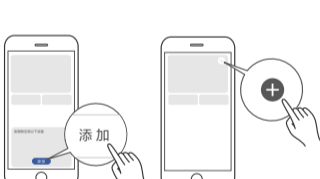

方式A

方式B

方式A：设备通电后，若APP首页发现附近可添加设备，点击“添加”按钮进行添加。

方式B：设备通电后，点击首页右上角“+”后选择“添加设备”，可通过扫描家电机身二维码、选择品类型号或者附近设备的方式添加设备。

e | 设备联网



根据App向导提示，为设备连接网络；若联网失败，请参考App页面提示进行操作。

· 注意事项

- 为产品联网时，请确保手机尽量接近本产品。
- 根据App提示，如果您的产品仅支持2.4GHz WiFi通信，选择当前家庭WiFi网络时，请注意选择2.4GHz网络。
- 路由器WiFi名称不建议含有中文或特殊字符（包括标点符号，空格等）。
- 建议同一路由器下连接设备数不超过10个，避免因信号不稳定对联网造成影响。
- 若路由器或WiFi名称密码更改，需重复以上过程重新联网。
- 随着产品技术更新，美的美居App内容可能会有所变更，实际以美的美居App内展示向导为准。