

### 安全提示

- 为保证使用安全，避免对您或他人造成伤害或财产损失，请您务必遵守以下安全注意事项。
- 不遵守安全警告错误使用时可能导致事故发生。
- 本产品未考虑到无人照看的幼儿和残疾人对器具的使用，幼儿玩耍机器的情况，该情况有可能导致事故发生。

#### 【警告】重点安全注意事项

- 禁止湿手触摸：请勿用湿手触摸插头，以免触电、受伤。
- 禁止易燃物品：严禁将产品靠近易燃物，使用时注意远离窗帘、布帘、桌布或类似物品，以防造成火灾。
- 禁止儿童操作：请勿让儿童单独操作使用，放置在婴幼儿不能接触的地方，以避免触电、烫伤等危险事故发生。
- 【警告】表示可能导致死亡或重伤的安全事项
- 【注意】表示可能导致轻伤或财产损失的安全事项
- 【温馨提示】表示可能影响使用体验的其他事项

#### 【警告】重点安全注意事项

- 加热锅具前，请确保锅内有“食物”，避免空锅干燥。
- 产品工作过程中及锅体移开后一段时间，烹饪区域表面温度较高，请勿触摸，以防高温烫伤。
- 禁止将产品直接置于金属台面上使用，以避免产品对金属台面加热而发生危险。
- 禁止用水冲洗产品进/出风口，防止水、异物进入炉体，保证炉体清洁。
- 产品工作过程中，灶面板上禁止放置纸张、铝箔纸、布等无关物品。
- 注意带高温符号的产品表面在使用过程中会变烫。
- 切勿将密封容器或密封食品（如罐头、高压锅等）直接置于产品上加热，以免受热膨胀发生意外。
- 请单独使用≥10A的电源插座，使用完毕后，将电源线插头拔离插座。

### 使用说明

#### 定时操作

- 烹饪状态下，按下定时键，对应指示灯亮起，数码屏闪烁时间，再按“-、+”功率（以使用功能为准）。  
注：部分产品无指示灯显示，请以实物为准。
- 数码屏闪烁约三秒后，定时成功，进入倒计时工作状态。再按“-、+”功率（以使用功能为准）。  
以定时36分钟，功率1200W为例，36分钟后产品结束工作。



#### 小贴士

烹饪时数码管交替显示功率/时间(煲汤、炖煮、煮粥、烧水、蒸煮、保温、文火及定时状态下显示时间为倒计时，其余状态下显示时间为正计时)。

#### 暂停操作

烹饪过程中按暂停键，对应指示灯亮起，产品暂停加热和计时。再按暂停键退出暂停，继续烹饪。  
注：部分产品无指示灯显示，请以实物为准。

#### 自动关机

待机状态下，10秒无操作自动关机；  
无锅状态下，1分钟无操作自动关机；  
暂停状态下，10分钟无操作自动关机；  
默认工作时段结束，无操作自动关机；  
定时时间结束，无操作自动关机。

### 安全提示

#### 【警告】重点安全注意事项

- ▲ 严禁单独使用额定电流 10A 以上的带接地线的插座，如果与其他电器共用，插座可能会发生异常而引起火灾等危险。
- ▲ 如果电源线损坏，为了避免危险，必须由制造商、其维修部或类似部门的专业人员更换。

#### 【注意】可能造成轻伤或者财产损失的事项

- ▲ 请不要让灶面承受大力冲击或重压以及锐器刮划。
- ▲ 产品不能在外接定时器或独立的远程控制系统的形式下运行。
- ▲ 请使用美的配置的锅具，不要使用其他代替锅具，如果使用非锅具，可能存在加热效率偏低的问题。
- ▲ 产品所配锅具只适用于电磁炉，使用时请注意安全，避免烫伤。
- ▲ 所用锅底直径不得大于产品加热区，避免烫伤。
- ▲ 如果灶面板表面有裂纹，关掉产品以避免可能出现的电击。
- ▲ 金属物体，如刀、叉、勺和盖不应放在灶台表面，因为它们可能变热。
- ▲ 炒锅的最大承载重量为 4kg，使用时所盛食物不要超过此重量，以免产生危险。
- ▲ 请勿将高温锅具放置在产品非加热区，避免造成危险或损坏财物。

#### 【温馨提示】可能影响使用体验的其他事项

- 产品仅限家庭使用。
- 平底锅具形状要求：底部平坦，直径不小于 12cm，不大于加热区。
- 锅具材质要求：含有铁质材料。
- 锅具把手请注意防烫。

### 产品简介

#### 部件展示

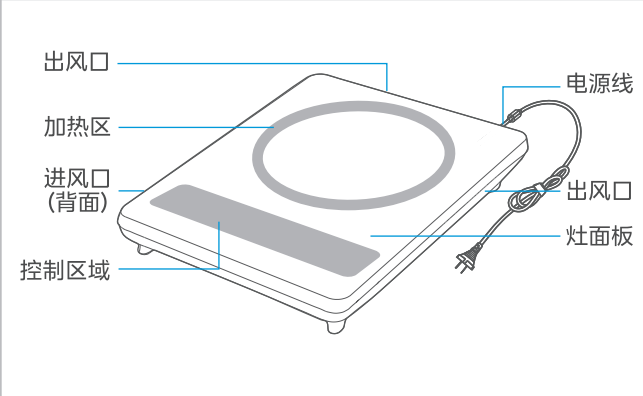

#### 操作面板

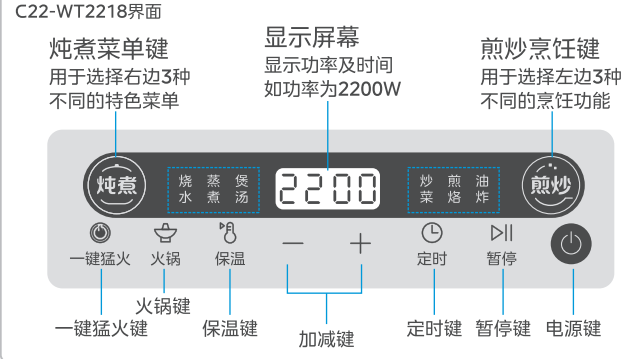

### 产品简介

#### 操作面板

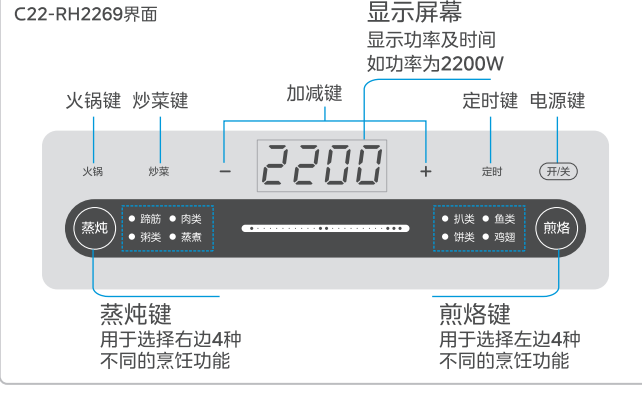

#### 操作面板

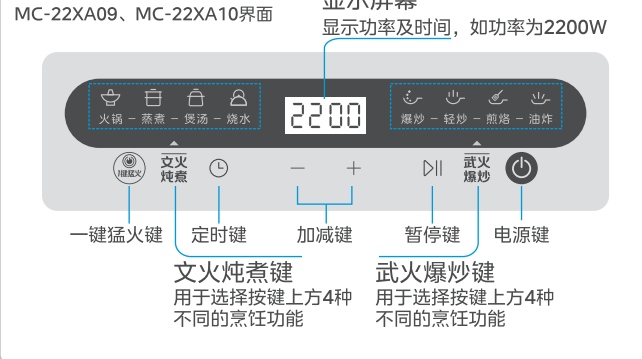

### 产品简介

#### 操作面板

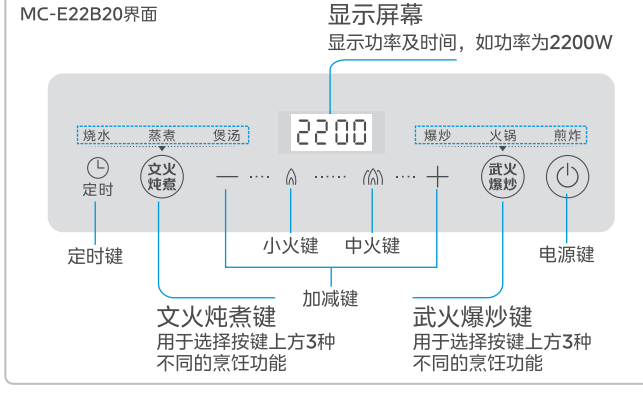

#### 操作面板

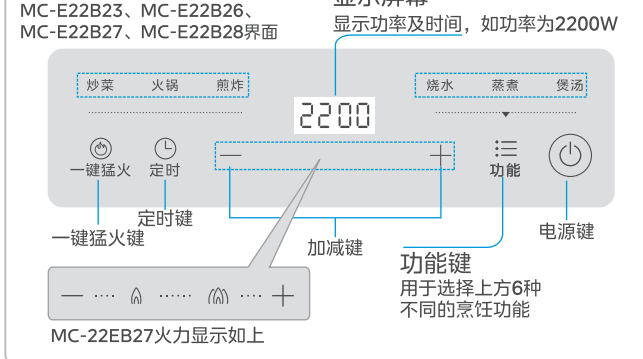

### 产品简介

#### 操作面板

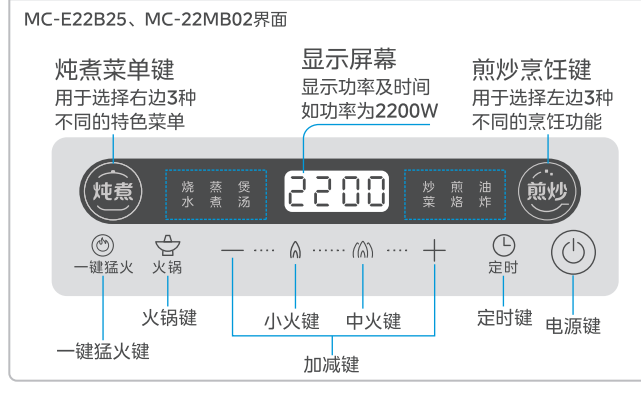

#### 操作面板

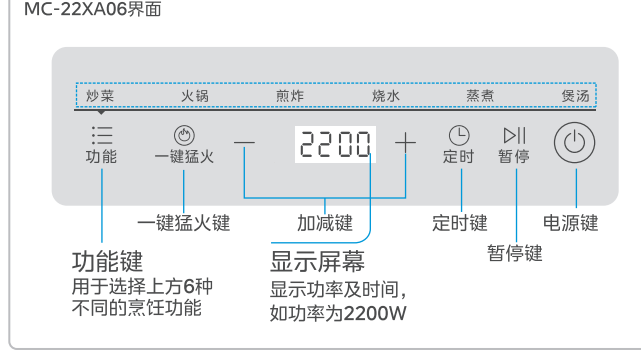

### 使用说明

#### 烹饪步骤

- 1 清洁锅具和炉体。确保锅底和炉体没有水、饭粒等杂物。
- 2 锅具放在产品加热区中心位置。

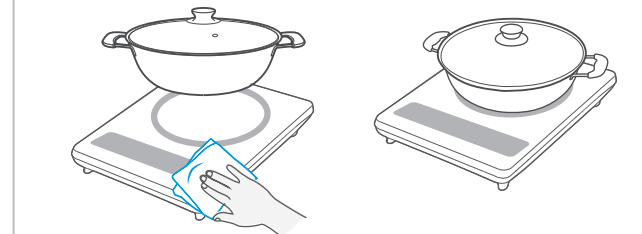

- 3 请确保插头通电良好。
- 4 按下电源键，启动开机，进入待机状态。



- 5 按下蒸炖键选择所需功能（如肉类），对应的指示灯（亮，开始工作）。
- 6 按“-、+”或“小火/中火”可调节火力。



### 使用说明

#### 烹饪步骤

- 7 烹饪完成后，按电源键关机。  
注：关机后风扇还将继续工作一分钟左右，对内部进行散热，属正常现象。



#### 一键猛火操作

- 1 一键猛火（主动）：上电待机后，点击一键猛火功能，进入一键猛火主动功能。进入该功能，以默认最高档功率加热。当手动调整火力档位后，以调整后的火力档位加热，直到电磁炉关机。
- 2 一键猛火（辅助）：在其他功能运行的情况下，点击一键猛火进入一键猛火辅助功能，由当前功能跳转到一键猛火功能，当前功能灯灭，一键猛火功能灯亮，默认最大火力持续时间3分钟，3分钟后跳回之前的功能。



#### 保温操作

烹饪过程中按保温键，进入保温功能。默认保温时间2小时，2小时后自动关机。



### 清洁保养

#### 一、关闭电源及后期保养

- 1 确认电源线插头拔离插座，待产品灶面板冷却后进行清洁保养。
- 2 长时间不使用，请将电源插头拔离插座，保持炉体干燥。



#### 二、炉体清洁

- 1 用柔软的干布清理炉体全身，保证炉体干燥。
- 2 本产品不能使用蒸汽清洁剂清洁。

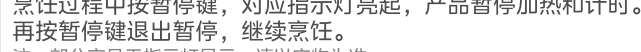

#### 三、灶面板油渍清洁

- 1 用柔软的湿布沾少量牙膏或中性洗洁剂擦拭，然后再以柔软的湿布擦拭至不留残渍。  
注：不可用漂白水或含腐蚀性液体去擦拭。
- 2 用柔软的毛刷、干布或者微型吸尘器清理进风口及出风口灰尘。



### 服务指南

#### 产品参数

型号	额定功率	型号	额定功率
C22-RH2269	2200W	C22-RH2270	2200W
C22-RH2279	2200W	MC-22R07	2200W
C22-WT2218	2200W	MC-22XA07	2200W
MC-22XA08	2200W	MC-22XA09	2200W
MC-22XA10	2200W	MC-E22B20	2200W
MC-E22B21	2200W	MC-E22B22	2200W
MC-E22B23	2200W	MC-E22B25	2200W
MC-E22B26	2200W	MC-E22B27	2200W
MC-E22B28	2200W	MC-22MB02	2200W
MC-22XA06	2200W	MC-22TA01	2200W

产品执行标准：GB4706.1-2005 GB4706.14-2008 GB21456-2014  
企 业 标 准：Q/MD 011 额定电压/额定频率：220V~/50Hz

当显示屏出现故障代码时，可根据以上列表进行判断和处理，若问题无法解决，可联系售后服务进行维修。

### 服务指南

#### 故障代码解决方法

异常显示	可能的原因	处理方法
E1	主传感器断路	
E2	主传感器短路	灶面板温度过高或过低可能会出保护代码，约15分钟后重新开机，可自动恢复工作。重新通电仍报故障，请送售后服务维修。
E3	主传感器失效保护	
E7	锅具干烧保护	
E8	IGBT传感器断路	灶内温度过高或过低都可能会出保护代码，约15分钟后重新开机，可自动恢复工作。重新通电仍报故障，请送售后服务维修。
E4	IGBT传感器短路	
E2	IGBT传感器高温	
EL	电压传感器低压保护	市电电压恢复正常，重新开机后，可自动恢复工作。重新通电仍报故障，请送售后服务维修。
EH	电压传感器高压保护	
EU	通信异常保护	请拔电后重新上电，可自动恢复工作。重新通电若仍报故障，请送售后服务维修。

当显示屏出现故障代码时，可根据以上列表进行判断和处理，若问题无法解决，可联系售后服务进行维修。

#### 异常现象解决方法

异常情况	可能原因	应对措施
通电后按电源键，指示灯不亮	产品电源线松动 其他原因	检查电源线、插座接触是否良好 请送维修点检修
正常工作状态下不加热	锅具材料不符合 产品在预约状态 其他原因	请送维修点检修 如未立即加热，请取消预约状态 请送维修点检修
使用过程中突然停止加热	锅具加热温度过高 产品进/出风口堵塞 产品处于暂停状态 当前功能默认工作时段到 其他原因	停止加热5分钟 检查进风口和出风口是否堵塞 取消暂停状态 重新选择功能 请送维修点检修

当您认为产品有故障的时候，在送到维修网点修理之前请检查以上情况，进行确认。

### 服务指南

#### 环保清单

部件名称	含有毒有害物质或元素					
	铅(Pb)	汞(Hg)	镉(Cd)	六价铬(Cr(VI))	多溴联苯(PBB)	多溴二苯醚(PBDE)
汤锅	○	○	○	○	○	○
炒锅	○	○	○	○	○	○
蒸笼/水壶	○	○	○	○	○	○
灶面板	○	○	○	○	○	○
面板油盖	X	○	X	○	○	○
面盖	○	○	○	○	○	○
线圈组件	X	○	○	○	X	X
PCB组件	X	○	X	○	X	X
底座	○	○	○	○	○	○
电源线	X	○	○	○	X	X

本表格依据SJ/T 11364的规定编制。  
X表示该有害物质在该部件所有均质材料中的含量均在GB/T 26572规定的限量要求以下。  
○表示该有害物质在该部件的某一均质材料中的含量超出GB/T 26572的限量要求。

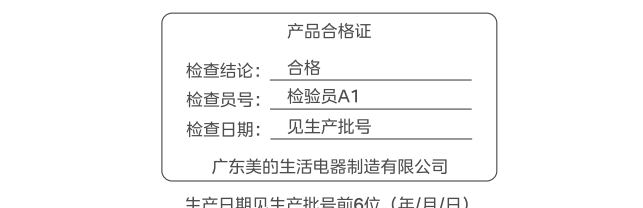

#### 声明

本资料上所有内容均经过认真核对，如有任何印刷错误及内容上的误解，可向本公司咨询。  
注：产品若有技术改进，会编进新版手册中，恕不另行通知。产品外观、颜色如有改动，以实物为准。

### 365天以换代修

#### 服务内容

2021年1月1日后购买的美的生活家电正常使用一年内出现性能故障(非人为因素导致)，经授权服务商/电商客服鉴定属实，凭有效凭证直接以换代修。

#### 有效凭证

- 有效发票、电商产品签收记录、连锁超市购物小票、美云销用户销售单、以换代修金卡等可查实凭证。无以上有效凭证，按产品出厂日期延后六个月作为购买时间，开始计算365天以换代修时间。
- 凡属下列情况之一的，不属于以换代修范围
- 1、非性能故障：产品经由授权服务商检测无故障或不属于性能故障；
- 2、样机/赠品/优惠品：不享受以换代修服务权益，但可正常售后服务；
- 3、不当使用造成故障：因个人使用不当（包括但不限于误用于微波炉、蒸笼、滥用、事故）造成的产品损坏；
- 4、产品被拆卸过：购买的产品未被授权服务商或用户等人拆卸过；
- 5、非家庭用户：本服务只针对个人及家庭用户，商用产品/工程类/团购礼品类产品不享受以换代修服务。

#### 符合以换代修范围，可扫描下方二维码快速以换代修



#### 365天以换代修原则

- 1、换货新机自签收之日起（凭系统换货记录）仍享受365天以换代修及正常三包服务；
- 2、以换代修优先更换同型号产品；
- 3、若无同型号产品则提供同价位段其他型号产品。

### 产品保修卡

#### 产品相关信息(用户填写)

用户姓名:	当地维修网点电话:
购买商品:	维修记录:
产品型号:	维修日期:
发票号码:	故障内容及处理情况:
购买日期:	维修单位:
产品编号:	维修人员签名:

#### 服务承诺

产品如有故障，请与本公司的特约维修网点或客户服务中心联系  
全国服务热线：400-8899-315  
本产品仅适用于家庭使用，本产品实行整机包修一年，包修期的起始日期以产品发票日期为准。

#### 凡属下列情况之一的，不属于包修范围

- 1、用户搬运和使用、保管和维护不当损坏(人为损坏)；
- 2、经非本司指定维修部维修，或用户自行拆卸、维修；
- 3、产品附件、印刷品（如说明书和开卡等）损坏；
- 4、使用非我公司产品标配的赠品和配件，造成损坏；
- 5、非家庭使用（如经营、商用、公司集体）的产品；
- 6、超出包修期；
- 7、无有效发票；
- 8、因不可抗力造成损坏。

本政策适用于在中华人民共和国境内（中国香港、中国澳门、中国台湾除外）销售使用的产品。消费者在指定区域外的地区使用，不能享受指定区域的“三包”政策。不属于包修范围内的产品，将提供收费维修服务，本公司客户服务中心仍热情为您服务。

#### 服务热线：400-8899-315

广东美的生活电器制造有限公司  
地址：广东省佛山市顺德区北涌镇三东路19号  
邮编：528311 网址：www.midea.com  
1616600005879-XX

### 多功能电磁炉 使用说明

#### 产品保修卡

用户姓名:	当地维修网点电话:
购买商品:	维修记录:
产品型号:	维修日期:
发票号码:	故障内容及处理情况:
购买日期:	维修单位:
产品编号:	维修人员签名:

#### 服务承诺

产品如有故障，请与本公司的特约维修网点或客户服务中心联系  
全国服务热线：400-8899-315  
本产品仅适用于家庭使用，本产品实行整机包修一年，包修期的起始日期以产品发票日期为准。

#### 凡属下列情况之一的，不属于包修范围

- 1、用户搬运和使用、保管和维护不当损坏(人为损坏)；
- 2、经非本司指定维修部维修，或用户自行拆卸、维修；
- 3、产品附件、印刷品（如说明书和开卡等）损坏；
- 4、使用非我公司产品标配的赠品和配件，造成损坏；
- 5、非家庭使用（如经营、商用、公司集体）的产品；
- 6、超出包修期；
- 7、无有效发票；
- 8、因不可抗力造成损坏。

本政策适用于在中华人民共和国境内（中国香港、中国澳门、中国台湾除外）销售使用的产品。消费者在指定区域外的地区使用，不能享受指定区域的“三包”政策。不属于包修范围内的产品，将提供收费维修服务，本公司客户服务中心仍热情为您服务。

#### 服务热线：400-8899-315

广东美的生活电器制造有限公司  
地址：广东省佛山市顺德区北涌镇三东路19号  
邮编：528311 网址：www.midea.com  
1616600005879-XX

本文件含有美的集团的保密信息，禁止任何人未经授权以任何形式使用（包括但不限于全部或部分地泄露、复制、或散发）

包装尺寸：以结构图纸为准 印刷颜色：黑色+美的蓝	说明书	电磁炉【机密】		
封底条形码及下方文字厂家需按实际更新，具体要求如下： 条码码质：EAN128码 条码内容：说明书编码 条码下方文字：说明书编码+厂家缩写，字体GothamMedium 颜色：85%黑 注：条码扫描结果为说明书编码，无厂家缩写，与条码下方文字不一致为特殊要求。	制作	苏倩	货号	
	编码	1616600005879	型号	
版本信息	A1:	20221123制作	A2:	更改小贴士倒计时功能 20221125
	A3:	20221219加型号	A4:	20230104加1
	B:	20230115按扭/备注	C:	20230314加型号
	D:	20230317加警示语	E:	20230404加型号