

# 部件展示

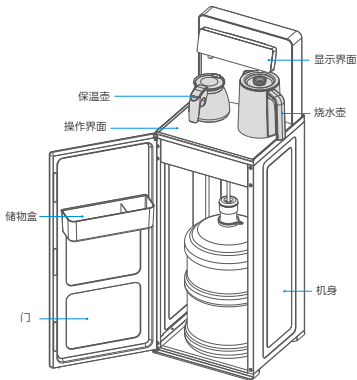

## • 注意事项

请以实际机型为准；本产品对符合国家卫生标准的生活饮用水加热后饮用。

# 操作界面



# 显示面板



# 附件清单



说明书 X2



螺钉 X2



固定块 X1

注：由于产品更新迭代，附件清单会有所不同，该附件清单仅供参考，请以机器实际附件为准。

# 产品参数

## • 注意事项

本机适用于TDS小于250的水环境，防止水硬度过高引起水壶结垢导致损坏！

型号	YD1906S-X
额定电压	220V~
额定频率	50Hz
额定制热水能力	≥ 95°C, 8L/h
额定制冷水能力	≤ 15°C, 0.6L/h
额定功率	1425W
卫生许可批准文号	粤卫水字[2020]-05-第S0413号

注：

由于产品改良，上述参数可能有所更改，以产品铭牌为准。

# 固定块安装

- 1、从附件包装袋中取出螺钉；
- 2、将饮水机背面支撑块固定在地面上。

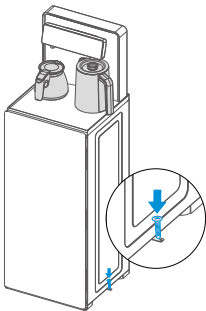

# 电器原理图

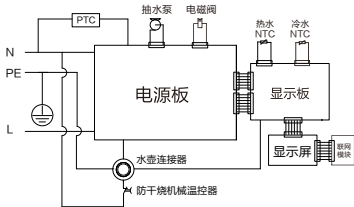

# 快速入门

## 首次使用

### a | 放置水壶

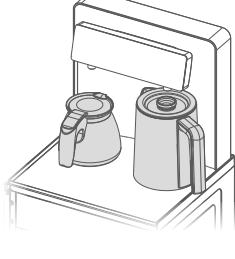

1. 从包装盒中取出烧水壶和保温茶壶并清洗。不同机型水壶有所不同，上图水壶为举例。

2. 将烧水壶和保温茶壶放置在机器对应位置。

**注意：**烧水壶放置不到位时，加水、烧水、调温功能操作无效。

### b | 刺破水桶盖

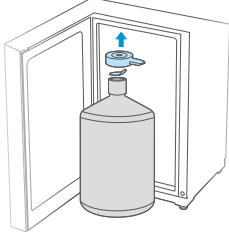

撕去水桶盖上的标签，用抽水组件盖或其它工具刺破桶盖。

### c | 插入抽水组件

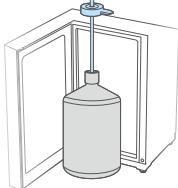

将机器内附带的抽水组件插入水桶盖孔中并且保证抽水管最末端放到桶底，并向下压直到卡住。

### d | 插入插座

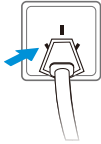

将电源插头插入插座。

### e | 操作功能键



操作相应的功能键，初次使用因机器内没水，抽水声音较大为正常现象。

### f | 更换水桶

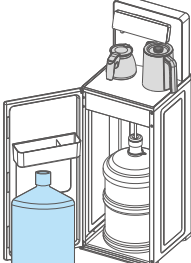

水用完之后，从内胆中取出水桶再更换新的水桶。

# 快速入门

## 使用说明



### a | 上电



1. 接通电源后，机器所有指示灯全亮闪烁，同时蜂鸣，完成自检后，进入童锁状态。
2. 放置水壶后，机器显示水壶内实时水温。

### b | 童锁



1. 童锁状态下，显示屏  灯常亮，机器必须在解锁状态下才能启动功能，否则操作无效；
2. 童锁状态下，双击[童锁]键，机器解锁，显示屏  标识灯熄灭；
3. 待机状态下，双击[童锁]键或5秒内无任何操作时；系统重新进入童锁状态；
4. 长按[童锁]键5秒，可关闭童锁功能，机器不再自动进入童锁状态，再次长按5秒可重新开启。

### c | 右壶加水



- 解锁且非加热状态下，单击右边[加水]键，右边开始注水，显示屏[加水]灯常亮，并显示加水倒计时，计时结束后自动停止加水，加水过程中单击[加水]键，右边停止加水。

### d | 制冷



1. 解锁状态下，长按[冷水]键，显示屏  灯闪烁表示制冷中，制冷完成后  灯常亮；
2. 出厂默认制冷功能关闭， 灯关闭，不制冷时左边为常温水。

### e | 加热



1. 待机状态下，单击[加热]键可开启加热功能，机器显示水壶内实时水温；加热时，显示屏[加热]灯常亮
2. 加热过程中再次单击[加热]键，停止加热；
3. 系统处于童锁状态时，[加热]按键无效。

### f | 保温

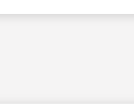

1. 待机状态下，单击[保温]键可开启保温功能；保温时，显示屏[保温]灯常亮；
2. 保温功能开启时，再次单击[保温]键，保温功能关闭；
3. 童锁状态下，[保温]按键无效；
4. 保温功能开启时，请按玻璃壶放在圆圈区域内，确保壶内有水，并注意防烫。

### g | 调温

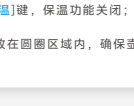
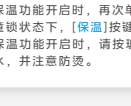

1. 待机状态下，单击[调温]键可进入右壶调温状态，显示屏[设置]灯常亮，显示屏温度依次切换45℃、55℃、80℃、90℃、100℃，选好温度后单击[加热]键即可加热所选定的温度；
2. 出厂默认100℃。
3. 童锁状态下，操控面板[调温]按键无效。

## 温馨提示

产品在使用保温及调温功能时，设定温度与实际温度对比，可能出现略微偏差，主要是受电压波动、环境温度影响和水壶水位的影响，属于正常现象。



# 快速入门

## 高原程序说明

### 1.高原程序操作

a.本产品支持高原模式，高原地区选择高原模式避免水壶溢水；

b.高原程序开启：解锁后长按“保温”三秒，成功后屏幕显示“On”，并有“滴滴滴”3声提示声（没有显示屏的产品保温键LED灯闪3下提醒，并有“滴滴滴”3声提示声）

c.高原程序关闭：当需要关闭高原程序模式时，解锁后长按“保温”三秒，关闭成功后屏幕显示“OF”，并有“滴”1声提示声（没有显示屏的产品保温键LED灯闪1下提醒，并有“滴”1声提示声）

2.沸点和当地海拔有关，如图为海拔——沸点”曲线图）

3.常见高原地区：贵州、云南、西藏、新疆、四川部分地区等，或海拔高于1500米地区。

### 海拔——沸点”曲线图

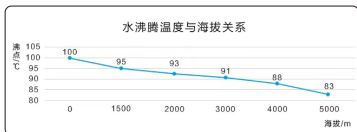

**温馨提示：进入高原模式需记录当地沸点，首次烧水有溢出属于正常现象！**

# 清洁保养

## 水壶保养

### · 注意事项

当水壶使用一段时间后，需要对水壶进行清洁保养。

a | 打开壶盖，将0.5L白醋倒入水壶内浸泡1小时以上。

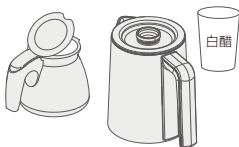

b | 将水烧至沸腾保存2小时左右倒掉。

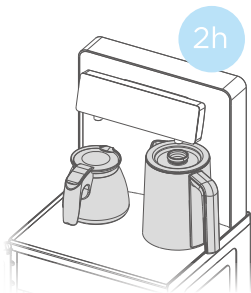

c | 用清水清洗水壶至干净即可。



# 常见问题

## 故障自检

以下为常见异常的判断与检查，若简单处理无法排除，请送维修网点或向拨打客服热线400-8899-315进行咨询。请不要自行拆卸修理，以免发生危险或者对机器造成损害。

现象	故障原因	排除方法
通电操作不抽水	线路板或水泵损坏	送到本公司特约服务商检修
	接水管漏气	重新接好管路后正常使用
水壶不加热	电源插头没连接好	连接好插头
	电源板损坏	送到本公司特约服务商检修
水无法烧开	水壶内水垢太多	清除水壶内水垢
	水壶内水量不足引起干烧保护	往水壶内重新加入水
水有异味	第一次使用有异味	水壶清洗干净
	长期才存在异味	向壶内加入2勺小苏打，并加满刻度水烧开，然后倒掉
烧水后无法取水	多次烧水后水壶内部有蒸汽，触发水位传感停止加水	打开盖子排气或等候几秒即可恢复正常
水壶底部结垢或水变浑浊	使用水质较硬的桶装水，水中碳酸钙碳酸镁离子浓度高引起	清除水垢
显示E1或F2	电热水壶没放或没放好	放上电水壶
显示E2/F5	干烧	取下水壶，待冷却后重新放到机器上使用
显示F1/OU	热水传感器短路	更换水壶或送至售后检修
显示FC	水壶加热温度异常	水壶提起后重新放好可恢复正常
水淋到连接器引起熄屏	连接器短路触发保护	拔掉电源开关后重新上电或送售后检修

# 常见问题

## 包修政策

具体包修政策请在“美的服务”微信公众号上查询。

# 联网指引

美的美居配网

智能操控，随时随地使用手机控制茶吧机

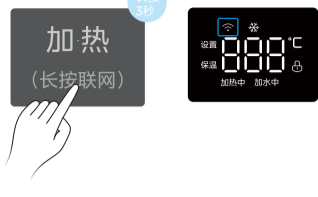

1. 在待机状态，长按[联网]键3秒，蜂鸣器长鸣1声，联网模块进入自动配网状态；

2. 智能设备的操作见《美的美居APP家电联网指引》。

## a | 下载安装美的美居



扫描上方二维码或在应用市场搜索“美的美居”下载并安装App。

## d | 添加设备

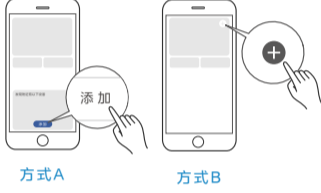

方式A

方式B

方式A：设备通电后，若APP首页发现附近可添加设备，点击“添加”按钮进行添加。

方式B：设备通电后，点击首页右上角“+”后选择“添加设备”，可通过扫描家电机身二维码、选择品类型号或者附近设备的方式添加设备。

## c | 添加设备



## e | 设备联网



根据App向导提示，为设备连接网络；若联网失败，请参考App页面提示进行操作。

### • | 注 意 事 项

- 为产品联网时，请确保手机尽量接近本产品。
- 根据App提示，如果您的产品仅支持2.4GHz无线网络通信，选择当前家庭无线网络时，请注意选择2.4GHz网络。
- 路由器无线网络名称不建议含有中文或特殊字符（包括标点符号，空格等）。
- 建议同一路由器下连接设备数不超过10个，避免因信号不稳定对联网造成影响。
- 若路由器或无线网络名称密码更改，需重复以上过程重新联网。
- 随着产品技术更新，美的美居App内容可能会有所变更，实际以美的美居App内展示向导为准。