

< X

美的吸油烟机



CXW-300-YZ21M

部件展示



• 温馨提示

本资料图片仅供参考，具体请以实物为准；
产品若有技术改进，会编进本资料中，如
资料与实物有差异请以实物为准。

附件清单

• 注意事项

免费安装（除标配外的辅材另外收费）



机体挂板 X1



油杯 X1



排烟管 X1
(含铝箔胶带)



止回阀 X1



止回阀密封圈 X1



ST2.9×9.5十字
大扁头螺钉 x2



M4×18十字大扁
头三角牙螺钉 x7



塑料膨胀管 x4



5×50十字槽
沉头木螺钉 x4



M5×25十字大
扁头螺钉 x1



水杯 X1

• 温馨提示

本资料图片仅供参考，具体请以实物为准；
产品若有技术改进，会编进本资料中，如
资料与实物有差异请以实物为准。

操作界面



• | 温馨提示

本资料图片仅供参考，具体请以实物为准；
产品若有技术改进，会编进本资料中，如
资料与实物有差异请以实物为准。

产品参数

产品型号	CXW-300-YZ21M
使用电源	220V~50Hz
风机数	单风机
最大照明功率 (W)	12V \equiv /3W \times 2
额定功率 (W)	1020
排烟管外径 (mm)	Φ 190 / Φ 185(内径)
电机输入功率 (W)	300
风量 (m ³ /min)	18/21(爆炒)
风压 (Pa)	320
净重 (kg)	25
最大静压 (Pa)	420/450(爆炒)
噪声【dB(A)】	68
关机功率 (W)	N/A
待机功率 (W)	\leq 2.0
能效等级	一级
全压效率 (%)	\geq 23
常态气味降低度 (%)	\geq 96
油脂分离度 (%)	\geq 85
机体尺寸 长 \times 宽 \times 高 (mm)	897 \times 355 \times 910

• 注 意 事 项

- 噪声：为A计权声功率级，声压级为A计权声功率级减14分贝
- 风量、风压、最大静压：实测值与明示值的允差不应超过明示值的-10%
- 净重：指吸油烟机自身重量加上与吸油烟机安装、使用有关的附件，包括挂板、止回阀、排烟管、螺钉等
- 爆炒功能：运行爆炒功能时，风量可达21m³/min，最大静压可达450Pa

外形尺寸示意图

单位：mm

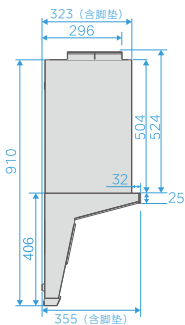
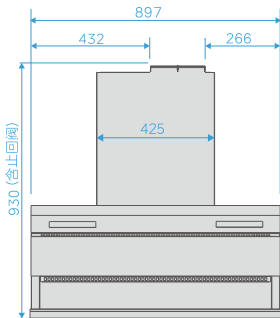

电气原理图

220V ~ 50Hz

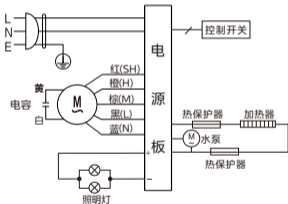

安装要求

- 此吸油烟机为外排式吸油烟机，吸油烟机排出的气体不应排到用于排出燃烧燃气或其他燃料的烟雾使用的热烟道中。
- 严禁擅自改装本产品。电源软线不得自行更换和改制。
- 请勿将吸油烟机安装在易燃材质的墙面上。请勿将吸油烟机安装在使用固体燃料的炉具的上部。
- 在墙壁上钻孔时应避开墙内埋设的电线，以免引起触电危险。
- 吸油烟机应使用专用电源插座，并且专用电源插座应有可靠接地。
- 安装吸油烟机的墙壁要有足够支撑强度，中空墙壁的中空板实心层应大于30mm，混凝土墙壁可直接打安装孔。整机必须牢固安装在墙壁上。
- 吸油烟机可能有非常锋利的边，在移动吸油烟机进行安装或者清理时，请佩戴防护手套。
- 如果您的厨房正处于装潢状态，请勿将吸油烟机暴露在外，因为建筑材料、灰尘、油漆、涂料以及它们挥发的气体会使吸油烟机表面产生腐蚀和失去光泽，请在装潢完毕后安装吸油烟机。
- 安装后吸油烟机电源线不能搭在装饰罩上，以免损坏电源线。

安装指引

• 注意事项

- 吸油烟机安装后，应保持左右水平
- 吸油烟机周围应避免门窗过多、空气对流过大，否则会影响吸烟效果
- 排烟管要求：
 1. 排烟管出口到机体的距离不宜过长
 2. 转弯半径尽可能大，且少转弯，以免空气阻力太大，影响排烟效果
 3. 排烟管伸出户外或通进公共烟道，接口处要严密，以免户外或烟道废气回流，不允许将废气排到热的烟道中
 4. 如果烟管长度过长，需将过长的烟管恢复至收缩状态并用胶带缠绕固定
 5. 当侧吸油烟机箱体顶部或者欧式烟机导流板上方配有橱柜时，为避免吸油烟机与橱柜干涉，橱柜需与吸油烟机顶部预留30mm以上间隙；若机器顶部装配有WiFi模块，橱柜需与吸油烟机顶部预留60mm以上间隙

1. 确定位置

(单位：mm)

吸油烟机应水平安装于灶具上方，安装示意图如下：

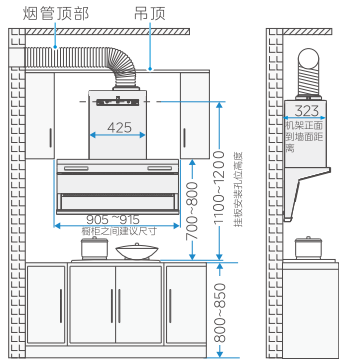

排烟管走橱柜安装示意图

插座建议安装在烟机两侧，距离装饰罩 ≤ 800 mm，避开装饰罩背部区域。

注：此安装高度只适用于电灶，如果安装在燃气灶上方，安装高度按照燃气灶安装高度说明要求。

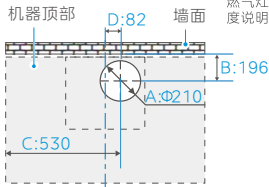

- A: $\Phi 210$ mm (吊顶开孔尺寸)
- B: 196mm (烟管中心距墙面尺寸)
- C: 530mm (烟管中心距烟机左侧尺寸)
- D: 82mm (烟管中心距烟机中心尺寸)

吊顶处排烟管开孔尺寸示意图
(烟机顶部投影示意图)

2. 安装挂板

(单位：mm)

装饰罩挂板按照实际需要选择安装。

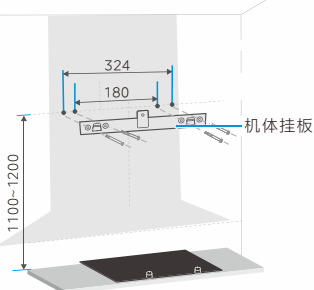

按照如图所示在墙壁相应位置钻出4个直径为10mm、深度50~60mm的孔，将塑料膨胀管压入孔内，再用随机配备的5x50沉头木螺钉将挂板可靠固定。

3.安装止回阀组件

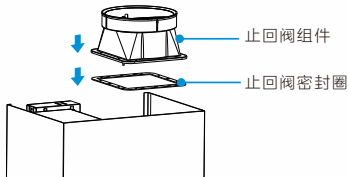

将止回阀组件连同止回阀密封圈安装在出风口位置，用随机配备的M4x18十字大扁头三角牙螺丝固定，检查并确保阀片转动灵活。

4.安装机器

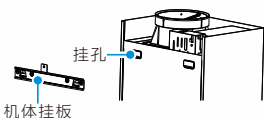

将机体后部的挂孔对准机体挂板的挂钩，从上往下挂入确认机体安装水平和牢固，再将随机所附的M5x25螺钉装入机体挂板顶部螺丝孔内，防止机器意外脱落。

5.安装排烟管

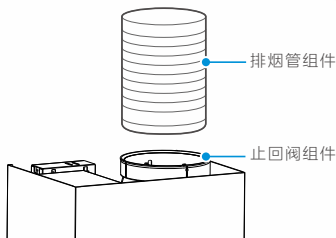

排烟管组件的一端装入止回阀出风口内，再将2枚ST2.9x9.5扁头自攻螺钉固定（如图所示），然后用附在烟管的铝箔胶带将排烟管粘在止回阀上；再将排烟管组件的另一端引入到室外或公共烟道接口。

如果排烟管与公共烟道不匹配，可向售后部门申购排烟管变径接头进行转换。

如果排烟管过长，请将过长的排烟管恢复至收缩状态并用胶带缠绕固定，防止排烟管在工作过程中摇摆窜动。

6.安装油杯

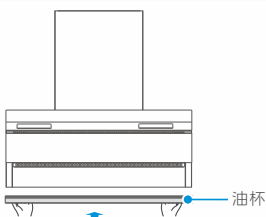

双手握住油杯底部两端，将油杯水平插入油杯支架卡槽中，并沿油杯支架往后推到限位处即可。

快速入门

手动开关机





- a | 轻触 , 开启/关闭烟机。
烟机关闭时会进入3分钟延时关机状态, 帮您吸净厨房余烟。



手势开关机

- a | 同时长按  +  键3秒, 开启/关闭手势功能。



- b | 手掌从左边  划到右边 , 或从右边  划到左边 : 开启/关闭烟机。



温馨提示

首次开机, 手势功能默认开启。

风速调节

- a | 轻触  风速调节1, 2, 3档风速。

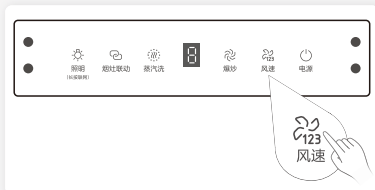

使用技巧

照明

a | 轻触切换开灯和关灯;





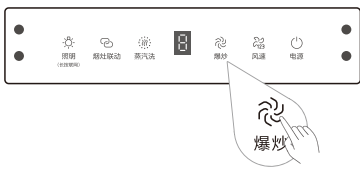

爆炒

a | 轻触直接进入爆炒功能（爆炒时间为3分钟3分钟后自动切换为3档风速）。



烟灶联动



功能说明：通过射频模块，实现灶具点火烟机自动开启，灶具关火烟机自动关闭。

- a | 长按3秒后进入联动配对，此时图标闪烁。
- b | 在过程中将带有联动功能的灶具点火，烟灶自动进行配对搜索。若联动已配对成功，图标常亮；
- c | 联动成功后，长按3秒关闭联动功能，若关闭成功，则图标熄灭，再次长按联动功能再次开启。

（若您更换联动灶具，请跟专业安装人员说明，重新配对）



蒸汽洗

- a | 水盒装水后，长按3秒进入蒸汽洗功能（3分钟蒸汽洗+2分钟风干;再3分钟蒸汽洗+2分钟风干，共计两个循环）;
- b | 清洗过程中，再轻触
 - 轻触1次，跳过清洗功能，进入风干（2分钟风干）；
 - 轻触2次，结束此次清洗。

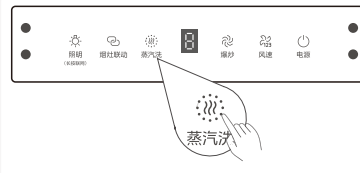

清洁保养

油杯清洁

a | 取出油杯

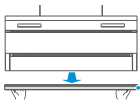

双手水平抽出油杯，
倒掉油杯的积油。

b | 清洗油杯



清洗油杯并擦拭干
净。

c | 装回油杯

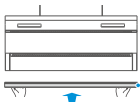

双手水平，装回
油杯。

• | 温馨提示

建议在半个月内清洁油杯积油，避免积油外溢滴落在灶台上。

清洁保养

冷凝板清洁

a | 拔掉电源

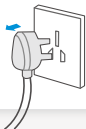

拔掉电源插头。

b | 清洁冷凝板及内部

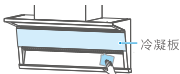

对冷凝板及内部进行清洁

c | 连接电源



清洁完成后，插上电源插头。

• | 温馨提示

- 建议每半个月清洗一次冷凝板及内部，最长不超过一个月。
- 如需深度清洁烟机，请联系我司专业人员。服务热线：400-8899-315

清洁保养

蒸汽洗清洁

蒸汽洗提示说明

产品累计运行15小时后，
蒸汽洗图标闪烁，
提醒您需要清洗烟机啦~

a | 水杯装水

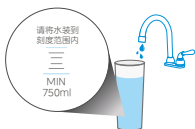

水杯装满纯净水
或者蒸馏水。

b | 安装进水管

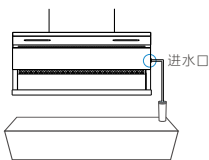

将水杯导水管插入
进水口。

c | 启动蒸汽洗



长按  3秒进入蒸
汽洗功能（3分钟
蒸汽洗+2分钟风
干；再3分钟蒸汽
洗+2分钟风干，共
计两个循环）。

c | 清洗油杯

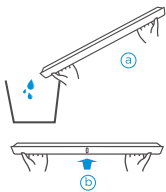

- 再次取下油杯，
倒掉积水；
- 然后装回油杯。

e | 收纳水杯.



收纳好水杯。

• | 温馨提示

- 清洁前请倒掉油杯内的积油。
- 建议每半个月清洗一次，最长不超过一个月。

清洁保养

水杯保养

⚠ 注意

请定期更换过滤面。

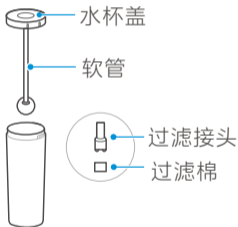

更换过滤棉：打开水杯盖，在软管底部的过滤接头处取下过滤棉进行更换。

常见问题

故障处理

⚠注意

- 发生以下情况时应立即停止运行，切断电源。请联系美的服务热线，由专业人士维修

故障现象	可能的原因	故障处理方法
照明灯不亮， 风机不转	电源插头未插入 电源插座	插好电源插头
	电源插座无电	请专业人员检查电源
	烟机电路故障	拨打服务热线 4008899315
照明灯亮， 风机不转	烟机电路故障或 电机故障	拨打服务热线 4008899315
照明灯不亮， 风机转	照明灯组件损坏	拨打服务热线 4008899315
	灯连接线未接好 或损坏	拨打服务热线 4008899315
噪音大	排烟管安装松脱 或多处拐弯，导 致排气不顺畅	重新正确安装 排烟管
	清洁烟机后，未 能将叶轮、蜗壳 等零件安装牢固	确保安装牢固
排烟效果差	排烟管安装松脱 或多处拐弯，导 致排气不顺畅	重新正确安装 排烟管
	未调至最高转速	调至最高转速
	厨房空气流动大	避免开门开窗 过多
	机器内部长期未 清洁	启动清洗功能 或请专业人员 拆清洗烟机
漏油	油杯未安装	按使用说明手 册正确安装
	油杯已满	及时清空油杯
	内部长期未清洁 油路堵塞满	启动清洗功能 或请专业人员 拆清洗烟机

常见问题

包修政策

具体包修政策请在“美的服务”微信公众号上查询。

联网指引

——美的美居配网——

IOT智能互联，清洁全掌控，脏了不用愁。

清洁管家



洁净度

用电统计



空气换新



a | 下载安装美的美居



扫描上方二维码或在应用市场搜索“美的美居”下载并安装App。

b | 注册登录

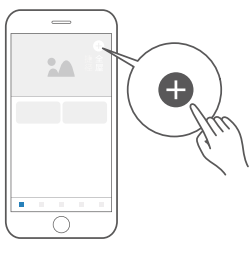

在App主界面，点击“+”按钮，根据向导完成帐号注册登录。

c | 设置烟机



长按  键3秒，此时  图标闪烁，设备进入美的美居APP热点配网状态。

d | 添加设备

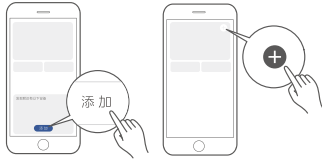

方式A

方式B

方式A：设备通电后，若App首页发现附近可添加设备，点击“添加”按钮进行添加。

方式B：设备通电后，点击首页右上角“+”后选择“添加设备”，可通过扫描家电机身二维码、选择品类型号或者附近设备的方式添加设备。

e | 设备联网

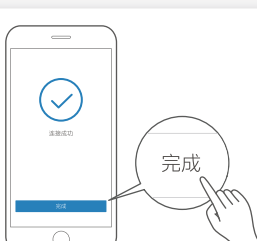

根据App向导提示，为设备连接网络；若联网失败，请参考App页面提示进行操作。

• | 注意事项

- 为产品联网时，请确保手机尽量接近本产品。
- 根据App提示，如果您的产品仅支持2.4GHz WiFi通信，选择当前家庭WiFi网络时，请注意选择2.4GHz网络。
- 路由器WiFi名称不建议含有中文或特殊字符（包括标点符号，空格等）。
- 建议同一路由器下连接设备数不超过10个，避免因信号不稳定对联网造成影响。
- 若路由器或WiFi名称密码更改，需重复以上过程重新联网。
- 随着产品技术更新，美的美居App内容可能会有所变更，实际以美的美居App内展示向导为准。

联网指引

——美的美居 NFC 配网——

(标贴放置机身上或产品说明书物料包盒/袋中。)

(标贴图示仅供参考，请以实物为准。)

智能操控小助手，轻轻“碰一碰”，实现多种有趣功能及场景。

a | 开启手机NFC功能



手机顶部下拉打开菜单栏，找到NFC并开启。或者进入“设置”，点击“连接/更多连接”，找到NFC并开启。

b | 设置烟机



长按 键3秒，此时 图标闪烁，设备进入美的美居APP热点配网状态。

c | 碰一碰，下载美的美居APP



手机“碰一碰”美的美居NFC贴下载美的美居APP。

d | 碰一碰，设备快速联网



登录后，手机“碰一碰”美的美居NFC贴即可快速进行智能设备联网。

e | 碰一碰，快速开启智能设备



配网完成后，可把美的美居NFC贴在任意地点，使用手机“碰一碰”即可快速操控智能设备。

f | 碰一碰，快速分享设备

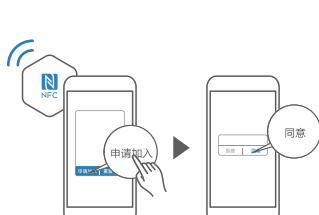

其他用户碰一碰美的美居NFC贴，在主人同意后，即可快速加入获得智能设备操控权限。