



移动式空调器

使用说明书

使用前请仔细阅读本说明书
本说明书包含服务指南，请务必妥善保管

目录

安全警示	安全警示	01
产品简介	部件名称	02
	技术参数	03
安装说明	安装简图	04
	安装附件	05
	准备排风管和密封板	06
	正式安装	07
	安装排水管	09
使用说明	初次运行	11
	遥控器	12
	控制面板操作	14
	智能家电联网指引	15
清洁保养	机身清洁	16
	使用注意事项	20
	故障核查	22
	保护代码	22
	常见现象	23
服务指南	维修服务	25
	售后服务	25
	维修注意事项	26
	环保清单	30
	保修卡	封底

安全警示 | Safety Warning

提示

本节记载了安全事项的重要内容，以防止对使用者及他人造成人身伤害或财产损失。请在充分理解下面内容（标志、图标）的基础上阅读正文，并请务必遵守所记载的安全事项。

警告

- 空调器使用的制冷剂为环保的碳氢物R32，该制冷剂无色无味，属于可燃性制冷剂，燃烧等级为A2L；
- 在安装、使用、维修前请先阅读使用说明书；
- 空调器安装、运行和存放的房间面积需要满足说明书内的技术参数页规定的面积；
- 除厂商特别推荐，不要使用任何方法来加速除霜过程或对结霜部分进行清洁；
- 空调器应储藏在没有持续火源工作的房间内（例如：明火，点燃的煤气器具，打开的电加热器）；
- 请勿刺破或点燃空调器；
- 必须采用真空泵进行排空作业，严禁采用机身内制冷剂排空；
- 安装、移机或维修时，请联系当地本公司服务网点，禁止非本公司售后服务人员进行处理；
- 应遵守国家有关气体法规的规定；
- 空调器的贮存应能防止因事故引起的机械损伤。

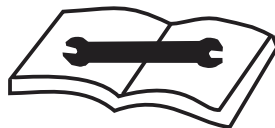
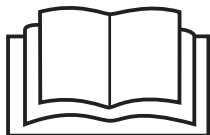

产品简介 | Product Introduction

部件名称

提示

此说明书所有图示仅用作示例说明用途，实际外观、功能请以所购买的产品为准。

正面

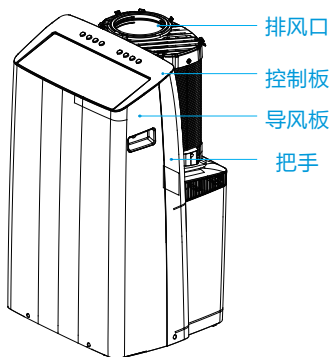

背面

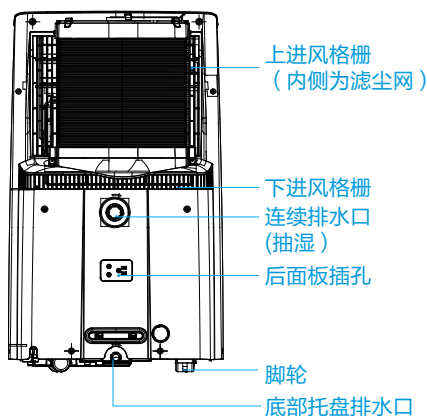

注意：电源线插头不能插入后面板插孔，避免造成电源线插头和后面板插孔损坏。

控制面板

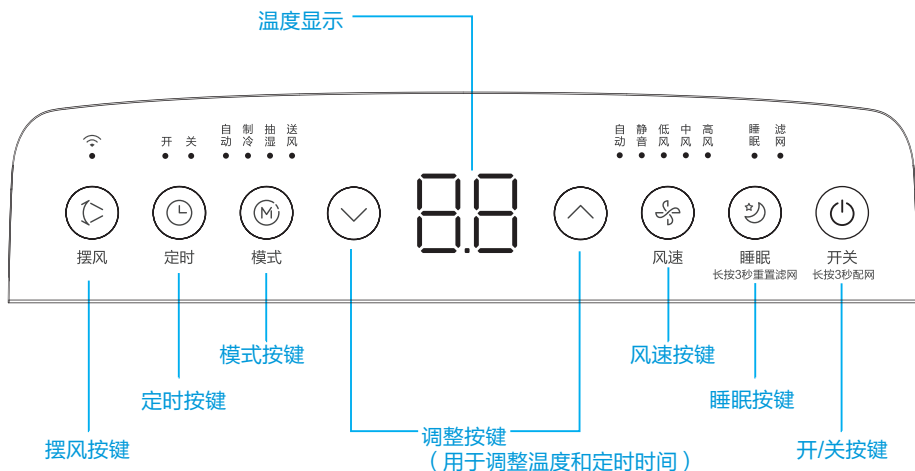

技术参数

- 1、表中各参数是按GB/T 22257规定的额定工况的标称值，随着工况的变化而会有所变化，其中制冷量、制热量、功率、噪声均为出厂前所测。
- 2、噪声为制冷最高风档状态下，前面1m处测量，声压级。
- 3、空调器在试验处的外部静压为0Pa。
- 4、由于产品改良，下述参数可能有所更改，以产品铭牌参数为准。
- 5、空调器使用环境温度范围16~35℃，若室温超出此范围，空调器允许不工作。
- 6、空调器工作电压范围 220 ± 22 VAC，若使用电压超出此范围，空调器允许不工作。

型号		KY-35/BP3N8Y-PT
额定制冷量 (W)		3500
额定制热量 (W)		—
额定功率 (W)	制冷	1350
	制热	—
额定电流 (A)	制冷	6.2
	制热	—
能效比(制冷)		2.60/—
能效比(制热)		—
最大输入功率 (W)		1650
最大输入电流 (A)		8.4
电源 (V~/Hz)		220V~/50Hz
循环风量 (m ³ /h)		550
噪声【dB(A)】		52
质量 (kg)		32
制冷剂 (g)		R32/430
器具的安装、运行、储存的最小房间面积 (m ²)		4
外形尺寸 (mm) (宽×高×深)		496×425×825
熔断丝规格		T20A/250VAC
电源线规格 (mm ²) 53(RVV)300/500V		3×1.0

安全警示

产品简介

安装说明

使用说明

清洁保养

服务指南

安装说明 | Installation

安装简图

安装简图

左右推拉式窗户

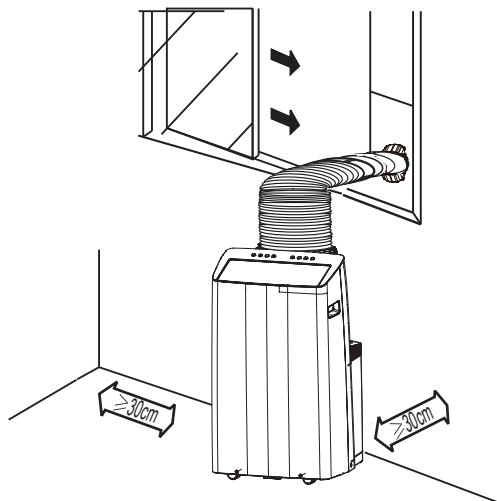

上下推拉式窗户

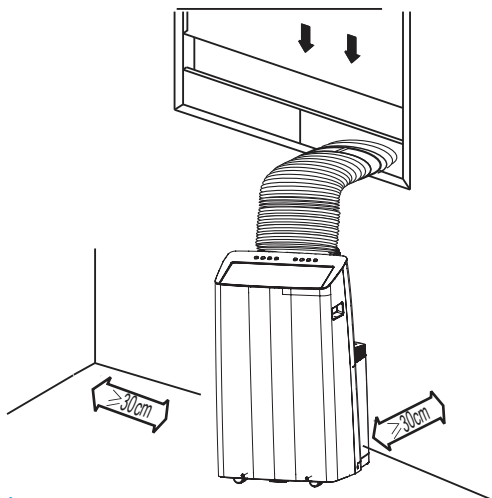







提示

- 对于对开式窗户，可自行购买布挡板，做好密封保证制冷效果。

安装附件

附件

- 窗口密封板适用于67.5~123cm的推拉式窗户。窗户可以是上下推拉，也可以是左右推拉。
- 对于对开式窗户，可自行购买布挡板，做好密封保证制冷效果。
- 若窗户高度或宽度小于67.5cm，可以将窗口密封板切掉相应长度，但是不能切掉装密封板的孔。

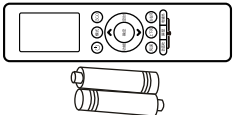
部件图示	部件名称	数量
	防窜风接头	1件
	排风管接头组件I,II,III	各1件
	排风管接头固定螺钉	1件
	密封板固定销	2件
	密封板I(带孔)	1件
	密封板II,III(不带孔)	各1件
	海绵I(带胶)	4件
	海绵II(带胶)	2件
	海绵III(不带胶)	2件
	窗户固定板和固定螺钉	1套
	排水管	1件
	排水管接头(仅适用于热泵机型)	1件
	遥控器和电池	1套

准备排风管和密封板

- 排风管的安装取决于空调器的运行模式，当空调器处于自动、制冷模式时，需安装排风管，当空调器处于送风或抽湿模式时，不需安装排风管。
- 可根据使用要求适度地压缩或拉伸排风管。
- 排风管有一种安装方式：可连接到窗口密封板。
- 排风管不能任意接长，不能弯折。

准备排风管

- 将排风管按实际需要长度拉出。

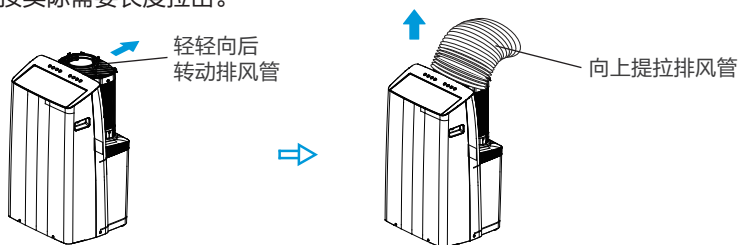

准备密封板

- 准备密封板，根据窗户尺寸调整密封板长度。如果窗户长度需要两块密封板，将密封板长度调整到合适的尺寸，用密封板固定销进行固定。

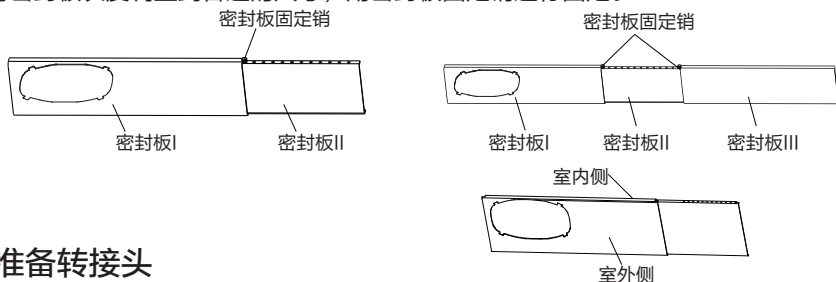

准备转接头

- 准备转接头，当窗户为左右推拉式窗口时，需要在密封板接口处安装排风管转接头。
- 密封板接口是偏心孔，转接头安装要在远离墙体一侧，避免转接头与墙体干涉。

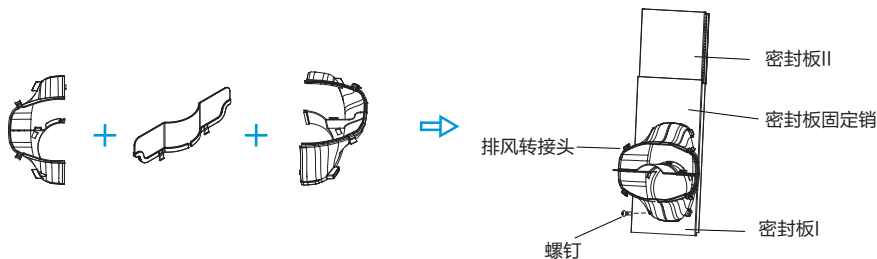

正式安装

– 排风管组件和密封板准备好后，选择以下两种安装方式中的一种进行安装。

上下推拉式窗口（两扇）

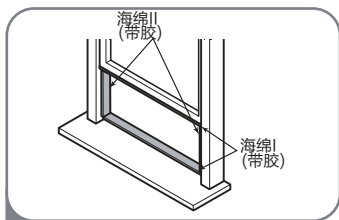

1. 根据窗户尺寸，切下合适大小的带胶海绵，粘到窗框上。

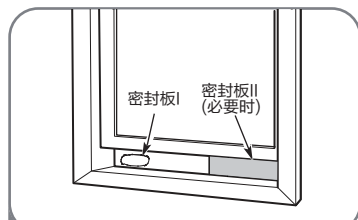

2. 根据窗户尺寸，调整窗口密封板尺寸，然后将窗口密封板粘到下窗框海绵上。

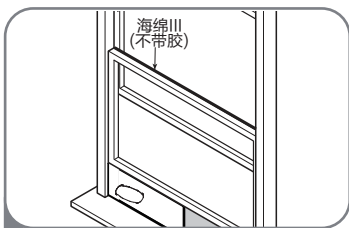

3. 切下合适大小的不带胶海绵，粘到里层窗扇外侧以便与外层窗户之间密封。

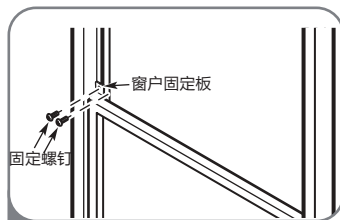

4. 必要时安装窗户固定板。

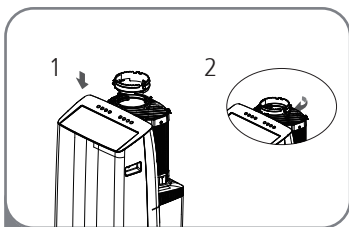

5. 将防窜风接头按照图示操作安装在排风管上。

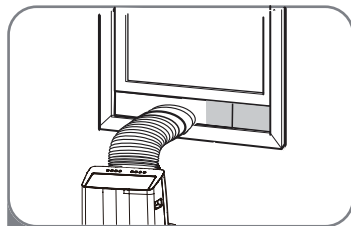

6. 将排风管接头插入窗口密封板孔中。

左右推拉式窗口

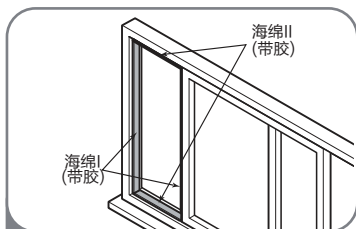

1

1. 根据窗户尺寸，切下合适大小的带胶海绵，粘到窗框上。

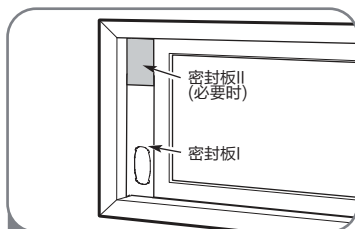

2

2. 根据窗户尺寸，调整窗口密封板尺寸，然后将窗口密封板粘到左窗框海绵上。

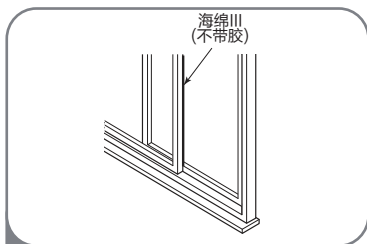

3

3. 切下合适大小的不带胶海绵，粘到左侧窗扇外侧以便与右侧窗户之间密封。

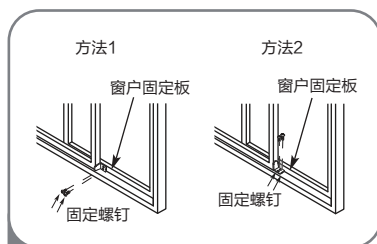

4

4. 必要时安装窗户固定板。

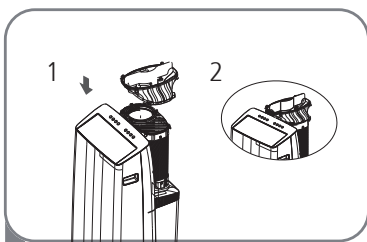

5

5. 将组装好的排风转接头按图示安装在排风管上。

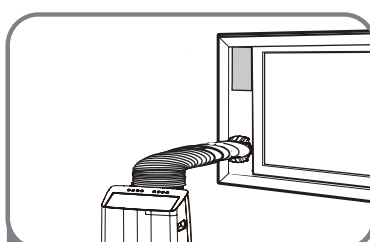

6

6. 将排风转接头组装插入窗户密封板中，排风管接头插入排风转接头中。

注意：为了机器正常运行，确保排风管出口500毫米范围内不能有物品。本书中所有图片仅为解释功能作用，你的机器有可能有不同，具体以实物为准。

安装排水管

安装抽湿模式排水管

— 抽湿模式下，需在机身背面上侧连续排水口连接排水管。

1. 拔掉机身背面上侧连续排水口上的胶塞。
2. 将排水管一端插到上侧连续排水口上。
3. 将排水管另一端连接到下水道。

注意：当不使用排水管时，必须将排水胶塞装上去并装紧确保不漏水。

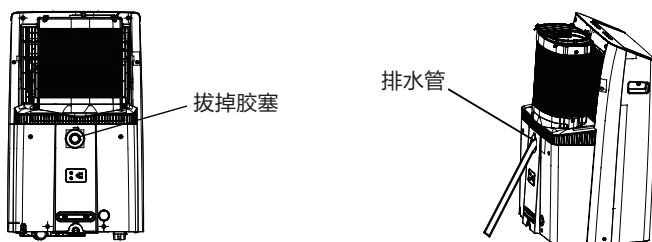

水满后排水

– 到水箱水位达到一定程度后，机器会发出8次哔哔警报声，显示窗显示P1，机器停止运行，但风机继续运行，这是正常现象。

1. 关机拔掉电源，将机器平稳地推到储水处。
2. 将机器底部的排水胶塞拔掉，让水流出到储水处。
3. 重新安装好底部的排水胶塞，确保牢固不漏水，重新开机。如仍显示P1，则报维修电话。

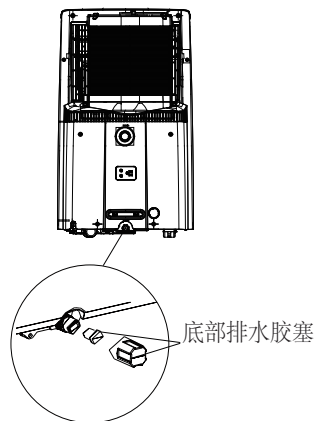

使用说明 | Use Instruction

初次运行

机器

1 确认已正确安装空气滤尘网、排水管（抽湿模式）、排风管（自动、制冷、抽湿模式）

2 接通电源

遥控器

手指按住遥控器背部电池安装区扣手位，朝箭头方向轻推打开，装入电池，确保电池+ - 极正确，安装后盖。
如图所示：

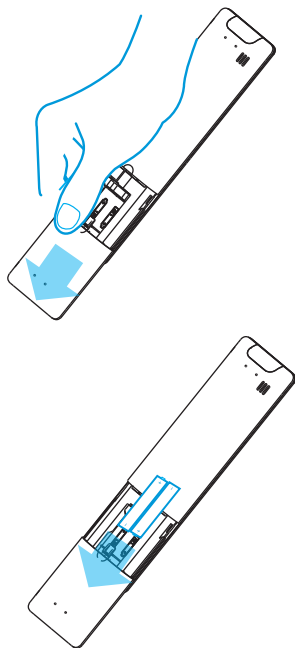



使用位置选定

- 请将本机放置在平稳牢固的地面以减少噪音；
- 本机的脚轮可以滑动，请在平滑的地面滑动；
- 能可靠接地处；
- 能方便进行排水；
- 进风口、出风口无遮挡气流的物体；
- 保证空调器各边离墙距离不少于30cm。

确认信号连接畅通

使用时，需保持遥控器与空调器 8 米范围内，将遥控器对准室内机信号接收窗；

● 提示

请尽量避开窗帘、门、墙体、电子装置，以免影响或干扰信号发射与连接；满足以上条件下，如出现信号接收失败、发射符号  不闪烁、电池符号显示 、液晶显示模糊或显示内容为复位等情况时，请检查遥控器是否需要更新电池（通常电池的平均寿命为1年）；请保持遥控器免受阳光直射、极热温度或液体浸入。

遥控器

安全警示

产品简介

安装说明

使用说明

清洁保养

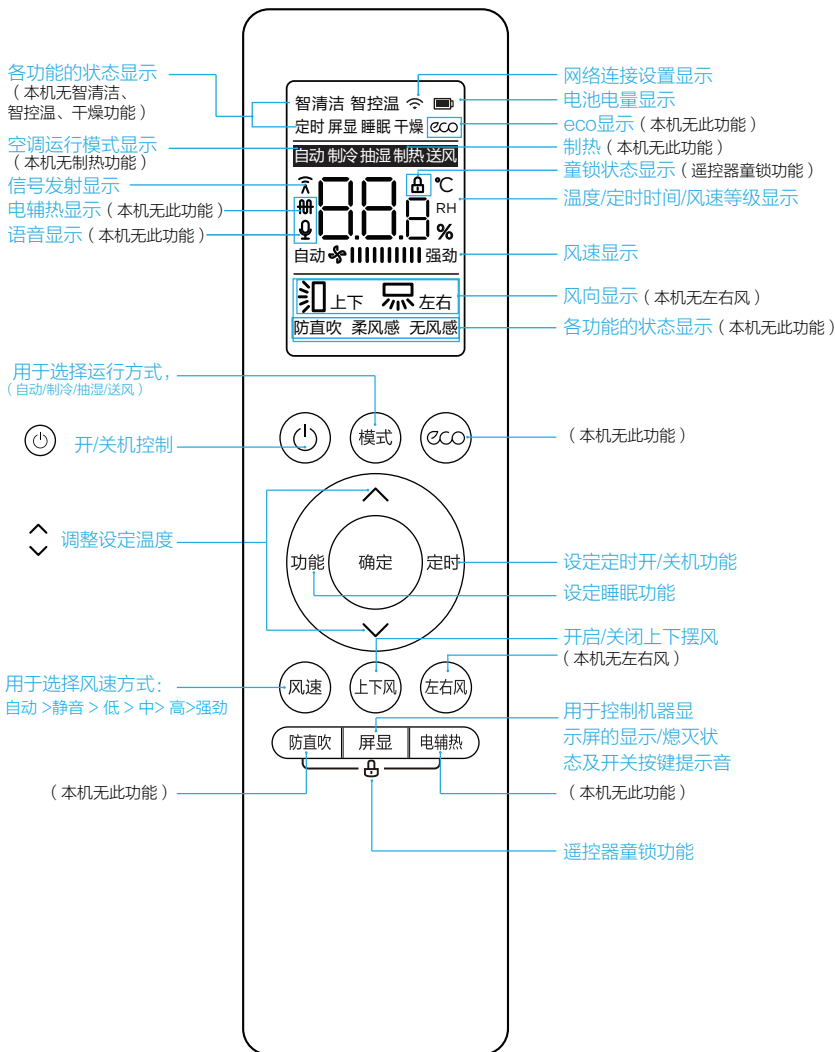

服务指南

12



提示

- 本机无智控温、智清洁、左右风、防直吹、柔风感、无风感、ECO、干燥、电辅热、制热功能，当遥控器调整至这些功能时，空调器无响应。
- 请勿将遥控器调整至上述状态。

按键	具体功能
 键	<ul style="list-style-type: none"> 按此键可开关空调器； 按此键可清除已设定的定时等功能。
模式键	<ul style="list-style-type: none"> 依次按“模式”键，选择自动、制冷、抽湿、送风模式。
 键 	<ul style="list-style-type: none"> 在“自动/制冷/抽湿”模式下，按此键调整温度，温度可调范围是16~30℃。 送风模式下温度不可调。
风速键	<ul style="list-style-type: none"> 按此键，粗调风速，可选Au（自动风）、20%、40%、60%、80%、100%； 按此键，再按“^”“v”键可调整风速，范围1%~100%；自动/抽湿模式下风速不可调。
定时键	<ul style="list-style-type: none"> 按此键，遥控器显示屏上定时图标和时间显示点亮，按“定时”键设定时间，空调器发出“滴”的声音，设置成功。 将预约时间设定为0，或按“开/关”键即可取消原有定时。 按此键，遥控器显示即为剩余预约时间。 定时开机/关机须分别在遥控器关机/开机状态下进行设置，可设定时间范围为0~24小时。如在到达预约时间前发生断电，原有定时设置会自动取消，正常通电后需进行重新设置。
功能键 确定键	睡眠 <ul style="list-style-type: none"> 自动、制冷模式下按“功能”键，按“^”“v”键选择睡眠，再按“确定”键，开启/关闭睡眠功能； 睡眠功能运行过程： 空调器前一小时每半小时调整一次设定温度，风速为自动风，一小时后温度保持不变的一种节能运行状态；8小时后，退出睡眠功能。
屏显键	<ul style="list-style-type: none"> 按此键，可关闭/开启空调器显示控制面板显示以及开关按键提示音。 此功能只能通过遥控器操作。
上下风键	<ul style="list-style-type: none"> 按此键，开启/关闭上下风向导风板的自动摇摆模式；
童锁	<ul style="list-style-type: none"> 同时长按“防直吹”和“电辅热”键5秒，开启遥控器童锁功能；再同时长按2秒，关闭遥控器童锁功能。 童锁功能可以防止儿童玩耍或因意外按压遥控器按键而改变空调器的运行状态。

控制面板操作

以上开关、模式、温度等基础功能的操作方法，同样适用于空调器控制面板，正确认识控制面板的相应功能按键即可。

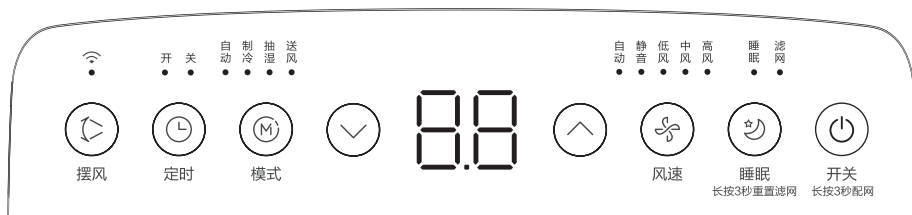

按键	具体功能
 开关	<ul style="list-style-type: none"> 按此键可开关空调器； 长按此键3秒，进入无线网络Ap配网模式，无线网络指示灯闪烁。配网成功后，无线网络指示灯点亮。
 睡眠	<ul style="list-style-type: none"> 按“睡眠”键，可开启睡眠功能； 长按“睡眠”键3秒，重置清洁滤网提醒。 空调运行累计250小时后，滤网清洗指示灯闪烁，自动提醒需清洁滤网。
 风速	<ul style="list-style-type: none"> 按此键可调整风速，风速可选自动、静音、低风、中风、高风。自动/抽湿模式下风速不可调。
	<ul style="list-style-type: none"> 在“自动/制冷/抽湿”模式下，按此键调整温度，温度可调范围是16~30℃。 送风模式下温度不可调。
 模式	<ul style="list-style-type: none"> 依次按“模式”键，选择自动、制冷、抽湿、送风模式。
 定时	<ul style="list-style-type: none"> 按“定时”键设定时间，按上下调整键可以选择定时的时间，等待5秒钟，自动确认定时时间； 长按定时键也可以取消定时。 将预约时间设定为0，或按“开关”键即可取消原有定时。
 摆风	<ul style="list-style-type: none"> 按此键，开启/关闭上下风向导风板的自动摇摆模式；

智能家电联网指引

- 1 下载安装应用App
扫描右方二维码或在应用市场搜索“美的美居”
下载并安装App；



- 2 注册登录
在App主界面，点击“+”按钮，根据向导完成
帐号注册登录；



- 3 添加设备
扫描家电机身二维码或者选择品类型号，进入添加
设备向导；



- 4 设备联网
根据App向导提示，为设备连接网络；若联网失
败，请参考App页面提示进行操作。



注意事项及联网失败原因排查：

- 为产品联网时，请确保手机尽量接近本产品。
- 根据App提示，如果您的产品仅支持2.4GHz 无线网络通信，选择当前家庭无线网络时，请注意选择2.4GHz网络。
- 路由器无线网络名称不建议含有中文或特殊字符（包括标点符号，空格等）。
- 建议同一路由器下连接设备数不超过10个，避免因信号不稳定对联网造成影响。
- 若路由器或无线网络名称密码更改，需重复以上过程重新联网。
- 随着产品技术更新，美的美居App内容可能会有所变更，实际以美的美居App内展示向导为准。

本设备包含型号核准代码为：CMIIT ID:2020DP11500或2021DP2224或
2021DP5384或2022DP1277或2022DP5566或2022DP20400的无线电
发射模块。

清洁保养 | Cleaning and maintenance

清洁前，请务必停止运行，关闭电源开关并拔掉电源插头。



关机

拔掉电源

机身清洁

1

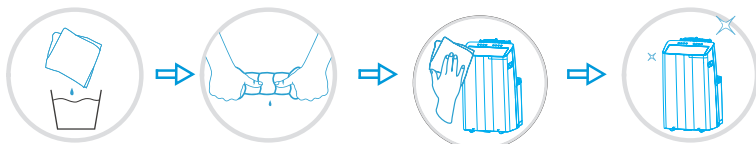

将洁布在清水中洗净

拧干

轻拭机身表面

提示

- 请自行定期清洁保养空调，确保产品正常运行。如有需要，可致电客服提供有偿清洁服务。
- 若室内机特别脏时，可用布蘸中性清洁剂的水溶液擦拭。

上侧滤尘网的清洁：

1

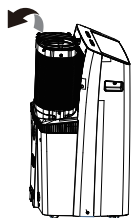

轻轻向后转动排风管，
然后向上提拉排风管



将滤尘网向上拉并取出

2



将滤尘网清洗干净



晾干

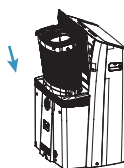

复位

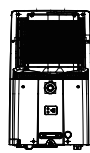

关闭上进风格栅

● 提示

- 两周清洗1次滤尘网，以确保健康环境的营造和节能效果。

长时间不使用时：

- 1 取下底部托盘排水塞，将底部托盘中的水排空；
清洁机身及滤尘网。
- 2 选择“送风”模式，让空调器运转一段时间使其内部干燥。
- 3 取出遥控器电池；
关闭电源开关，将电源线插头放入排风软管中。

长期未使用再次使用时:

- 1 清洁机身及滤尘网。
- 2 检查进风口、出风口周围、排水管的出水口是否被堵塞，如有则应立即清理；检查底部托盘排水塞是否塞好。
- 3 解开机身背面电源扎带，将电源插头插入插座，打开电源开关；装上遥控器电池。

使用注意事项

提示

- 本节记载了安全事项的重要内容，以防止对使用者及他人造成人身伤害或财产损失。请在充分理解下面内容（标志、图标）的基础上阅读正文，并请务必遵守所记载的安全事项。



安全警告

表示操作错误时，可能严重损坏空调器或造成使用者死亡或负伤，或造成电气危害或火灾危险。

- 禁止擅自更换电源线，或将电源线中途驳接，或与其它电器并联使用
- 如果电源软线损坏，为了避免危险，必须由制造商、其维修部或类似部门的专业人员更换
- 禁止擅自拆解、改装、修理或清洁内部器件
- 禁止在空调器使用场所存放易燃易爆气体
- 不得使用与空调器本身所配制冷剂不同的其它制冷剂
- 请勿刺破或点燃空调器
- 如果空调器发生不制冷的情况，制冷剂泄漏可能是原因之一，此时请与当地经销商或当地服务网点联系
- 请勿用湿手操作空调器
- 禁止用水直接冲淋空调器
- 禁止在浴室、洗衣间等潮湿房间使用
- 卸下或打开进风格栅时，切勿触碰空调器的金属部位
- 切勿将手伸入进风口、出风口内
- 切勿让小孩操作空调器
- 空调器使用时至少距离墙体、家具或窗帘30cm
- 切勿向空调器内部抛入、放置任何物品或宠物
- 必须正确接地
- 禁止用电源开关直接关闭空调
- 雷雨天气，必须断开电源
- 出现异常现象(如烧焦的气味)时，必须停止运行并切断电源
- 空调器使用环境温度范围16~35℃
- 空调器工作电压范围220±22VAC
- 进行清洁时，请务必停止运行，并关闭电源开关
- 不得让身体长时间直接接触冷风或制冷过度
- 搬运空调时请保持竖直，并在平稳的水平地面上使用
- 切勿用于食品、精密仪器、贵重美术品的保存，切勿安装在船舶、车辆等特殊场所
- 确认排水施工已正确实施

- 请设置适当的温度和模式
- 避免阳光直射
- 长期不用请切断电源
- 若空调器出现制冷剂泄漏情况，请立即打开所有门窗，保持室内通风，关闭电源，并远离房间后打电话报修
- 除厂商特别推荐，请勿使用任何方法来加速除霜过程或对结霜部分进行清洁
- 禁止将空调器安装在有持续燃烧的明火（如点燃的燃气器具）和点火源（如工作中的电加热器）的房间内
- 废弃电池请置入“有害垃圾”分类桶
- 切勿将衣架等物品伸入或悬挂在出风口导风板上
- 切勿将动植物放置于空调风能直接吹到的场所
- 不得踩踏在空调器上，或在其上放置物品

解惑答疑

安全警示

产品简介

安装说明

使用说明

清洁保养

服务指南

故障核查

空调器使用过程中，如显示屏显示代码EH(xx)、EL(xx)、EC(xx)、PH(xx)、PL(xx)、PC(xx)，可能空调器发生了相应故障，此时请进行以下操作：

关机并关闭电源 — 10秒钟后打开电源并开机 — 仍然显示代码 — 关机并关闭电源—联系检修。
(不再显示代码，可继续使用)

保护代码

P |

水满保护—处理方式请见“水满后排水”操作方法。

22

● 提示

- 空调器故障时，请联系当地美的服务网点即可预约上门为您服务；
- 24小时服务热线：400-8899-315（免长途费）

常见现象

空调器使用过程中如遇到以下问题，请不必担心，按分类索引找到解决办法；确认为故障时，及时联系查修。

遇到的问题	现象 / 原因	解决办法
空调器无法运行	<ul style="list-style-type: none">- 可能停电- 可能没有打开电源开关- 可能保险丝已经熔断- 可能未到定时开机时间- 显示屏显示“P1”	<ul style="list-style-type: none">- 请等待恢复供电- 请打开电源开关- 需要更换保险丝- 请等待或者取消定时设定- 请排空底部水箱中的水
开机一段时间后空调器停止运行	<ul style="list-style-type: none">- 可能达到了设定温度- 可能设定了定时关机	<ul style="list-style-type: none">- 属正常功能现象- 如继续使用，请重新开机
遥控器无法正常使用	<ul style="list-style-type: none">- 遥控器没有显示，可能电池错误安装或电池没电- 按下按键后遥控器显示屏内容全部显示，空调器未发出“叮”声音，可能因为电池电量不足- 遥控器设定了童锁功能- 射频遥控器操作空调器时没有反应，可能对码不成功- 遥控器正常但无法调节设定温度，可能空调器在特定状态	<ul style="list-style-type: none">- 正确安装电池或更换新电池- 请更换新电池- 解除童锁功能即可- 请重新正确对码后再操作- 请退出特定状态（如童锁功能、送风模式、关机状态等）
吹出异味	<ul style="list-style-type: none">- 可能长时间吸收了家具、油烟、灰尘、香烟烟味等的味道，在运行时散发	<ul style="list-style-type: none">- 请及时清洁滤尘网，可使用除异味制剂进行缓解
有异常的声音	<ul style="list-style-type: none">- 运行或刚停止运行时，制冷剂流动产生的声音- 没有开机但是有“滋滋”声- 滤尘网积聚灰尘太多，可能会产生或强或弱的风声- 塑料件热胀冷缩时，可能会产生摩擦声音	<ul style="list-style-type: none">- 属正常现象- 为确保压缩机低温启动进行的预热功能，属正常现象- 请及时清洁滤尘网- 属正常物理现象产生的声音

遇到的问题	现象 / 原因	解决办法
表面有水珠	<ul style="list-style-type: none"> - 在环境湿度比较大的情况下运行，出风口、面板等部位会产生水珠 - 在开放的空间长时间制冷运行，会产生水珠 - 风速太低也可能导致产生水珠 - 导风板开启角度过小也可能导致此现象 	<ul style="list-style-type: none"> - 属正常物理现象 - 请关闭门窗等 - 适当提高风速 - 增大导风板角度或设置为自动摆风
吹出雾气	<ul style="list-style-type: none"> - 空调器在环境湿度较大时制冷时，出风口可能会吹出水雾气 	<ul style="list-style-type: none"> - 属正常物理现象
显示灯一直在亮	<ul style="list-style-type: none"> - 显示屏一直显示且太亮，影响休息 	<ul style="list-style-type: none"> - 按遥控器“屏显”或“数显”键，可关闭显示
有风吹出，但是制冷效果不好	<ul style="list-style-type: none"> - 滤尘网积太多灰尘、进 / 出风口被阻塞、导风板角度太小，都可能导致该现象 - 门窗打开、排气扇未关闭等导致房间保温效果差 - 模式设置错误，温度、风速设定不恰当 	<ul style="list-style-type: none"> - 清洗滤尘网、移除风口障碍物、调节导风板角度 - 关闭门窗、排气扇等 - 重新选择模式，设定合适的温度和风速

安全警示

产品简介

安装说明

使用说明

清洁保养

服务指南

服务指南 | Service Guide

维修服务

为保障您更好享受美的生活，我们提供免费咨询、定期免费检修、保养、回访服务，全国10000余个服务网点，随时听候为您服务。

全国统一呼叫中心（24小时）服务热线：
400-8899-315（免长途费）

空调器故障时，请联系当地美的服务网点即可预约上门为您服务；
安装或维修人员上门安装或维修时，须核实是否为可燃制冷剂；
详见“三包”免费包修政策。

● 提示

- 维修人员上门服务时，请核查确认为美的派遣人员；
- 空调维修后有30分钟以上的试机时间检验维修效果，满意服务请您配合维修人员在《维修记录》上签字（单位请加盖公章）；
- 若故障未能彻底排除您可拒绝签字，直至满意服务；
- 欢迎您对美的服务提出宝贵意见，我们将竭诚改善，提供更高品质的服务；
- 超过保修期或特殊环境安装的收费标准请见美的官网：www.midea.com

售后服务

如果您对我们提供的产品和服务有疑问或不满，可拨打美的服务热线反映，我们将对您的意见作合理、及时、妥善处理。

通讯地址：广东省佛山市顺德区北滘镇美的家用空调国内营销公司顾客服务部
邮政编码：528311

服务热线：400-8899-315（免长途费）

安全警示

产品简介

安装说明

使用说明

清洁保养

服务指南

维修注意事项

1. 维修人员资质要求

- 所有作业人员或制冷回路维修人员都应获得行业认可的评估机构颁发的有效证书，以认定其具备行业认可的评估规范所要求的安全处置制冷剂的资质；
- 只能按照设备制造商推荐的方法进行设备的维护和修理。如果需要其他专业人员协助维护和修理设备，则应在具备使用R32制冷剂资质的人员监督下进行。

2. 对场地的检查

- 使用R32制冷剂的空调器进行维修之前，必须进行安全检查，以确保发生着火的风险降到最低。维修制冷系统时，在对系统进行处理作业之前，应遵守下面所述的注意事项。

3. 作业程序

- 应当在受控的程序下进行作业，以确保进行作业过程中由可燃性气体或蒸汽所引发的风险最低。

4. 一般作业区域

- 在作业区域内的所有维修人员以及其他人员应该知道所从事作业的性质。应避免在密闭的空间内作业。作业区域应适当隔离，通过控制可燃材料以确保作业区域内的工作条件的安全。

5. 检查制冷剂是否存在

- 作业前和作业过程中应当使用适当的制冷剂监测仪在区域内监测，确保技术人员意识到存在潜在可燃性气体。确保所用的检漏设备适用于可燃制冷剂，如：无火花，充分密封或是本质安全型的。

6. 灭火器的放置

- 对制冷系统或相关部件进行热加工作业时，应将适用的灭火器置于就近处。制冷剂注入区域应配干粉或二氧化碳灭火器。

7. 禁止火源

- 从事与暴露在外的容纳有或曾经容纳可燃制冷剂的管路相关的工作时，不应使用可能引起着火或爆炸危险的各种形式火源。所有火源，包括吸烟在内，若可燃制冷剂有可能释放到周边环境，一定要远离安装、修理、移机、处置的区域。在开始作业之前，要对于设备周边环境进行检查以确保没有易燃或着火的风险。应设置“禁止吸烟”的标记。

8. 通风的区域

- 确保在打开系统或进行热加工作业前，作业区域是开放的或是充分通风的。在作业过程中应保持通风。通风将安全地稀释泄漏的制冷剂并迅速排放到大气中。

9. 制冷设备的检查

- 如果更换电气元件，这些电气元件应按照使用目的和正确的操作规定进行安装。任何时刻，都应当遵守制造商的维护和维修指南。如有疑问请咨询制造厂技术部门。

- 对于使用R32制冷剂的空调器的安装适用以下检查项目：
 1. 充注量应根据装有含制冷剂部件房间的大小来确定；
 2. 通风设备应正常运行，且通风口应无阻碍；
 3. 如果使用间接的制冷循环，则应检查二级回路中是否有制冷剂存在；
 4. 空调器上的标识应清晰可见。应更正模糊不清的标记和符号；
 5. 制冷管路或电气元件不应安装在含有可能腐蚀接触制冷剂元件的环境中，除非电气元件本身由抗腐蚀的材料制成或采取合适的防腐措施。

10. 电气装置的检查

- 电气元件的维修和维护应包括初始的安全检查和元件检查步骤。如果存在危及安全的缺陷，则要将器具电源断电，直到缺陷得到妥善的处置。如果最后不能完全消除缺陷，而且又必须继续操作，那么就应当采取适当的临时解决方法。将此情况报告给器具的所有者，并且对所有相关人员提出警告。
- 初始的安全检查应当包括：
 - 电容放电：应以安全的方式进行，以避免产生电火花；
 - 在充注、回收和清洗系统的过程中没有裸露在外的电气元件和配线；
 - 接地的连续性。

11. 密封元件的维修

- 维修封闭元件时，在打开密封的盖子之前应先断开设备的供电电源。如果在维修过程中必须有电力供给，应对最危险的部位进行不间断的泄漏检测，以防止潜在的危险情况出现。
- 对电气元件的下述维修中应特别注意不要发生影响外壳防护等级的维修方式。不当的维修方式可能导致：线缆受损，过量连接，端子未按原来的规定安装，密封受损，密封盖安装错误等危险。
 - 确保设备的安装安全可靠。
 - 确保密封或密封材料不会由于老化而丧失防止可燃性气体进入的作用。替代部件应当符合制造商的规范要求。

备注：使用含硅的密封剂可能会减弱检漏设备的检测能力。本质安全型元件在操作之前不必隔离。

12. 本质安全型元件的维修

- 若不能确保器具在使用过程中不超过允许电压和电流的限定时，不得在电路中使用任何永久性的电感或电容负载。
- 本质安全型元件是唯一可以在可燃性气体内继续工作的元件。测试仪器要设定在正确的档位上。
- 若更换元件只能采用制造商指定的零部件，其他零部件可能会导致泄漏在空气中的制冷剂着火。

13. 线缆

- 检查线缆是否会受到磨损、腐蚀、过压、震动、锋利边缘或其他不利环境的影响。该检查也应考虑老化或压缩机、风扇的持续震动对线缆造成的影响。

14. R32制冷剂的检查

- 检查制冷剂的泄漏应当在没有潜在点火源的环境中进行。不应使用卤素探头（或其他任何使用明火的探测器）进行检测。

15. 泄漏检测方法

- 对于含有R32制冷剂的系统，以下检测泄漏的方法是可以接受的：
- 电子检漏仪可用于R32制冷剂的检测，但是灵敏度可能达不到要求，或是可能需要重新校准。（仪器的校准应在不含制冷剂的环境中进行）确保检漏仪不会成为潜在的点火源，并且适用于所测的制冷剂。检漏仪应设定为制冷剂的最低可燃浓度（以百分数表示），用所使用的制冷剂标定并调节到适当的气体浓度测试量程（最高25%）。
- 检测泄漏所用的流体适用于大多数制冷剂，但是不要使用含氯的溶剂，以防止氯和制冷剂发生反应以及腐蚀铜质的管路。
- 如果怀疑有泄漏，则应将所有的明火从现场移走或将火熄灭。
- 如果发生泄漏的位置需要进行焊接，则应回收所有的制冷剂，或者将制冷剂全部隔离在远离泄漏点的部位（使用截止阀门）。在进行焊接之前以及在焊接的过程中，要使用无氧氮（OFN）对整个系统进行净化。

16. 移除和抽真空

- 对制冷回路进行维修或其他作业时应按常规程序操作。但也应重点考虑制冷剂的可燃性，按照以下程序操作：
 1. 清除制冷剂；
 2. 用惰性气体净化管路；
 3. 抽真空；
 4. 再次用惰性气体净化管路；
 5. 切割管路或进行焊接。
- 制冷剂应回收到合适的储罐中。系统应用无氧氮进行吹洗以确保安全。这一过程可能需要重复几次。此作业不得使用压缩空气或氧气进行。
- 吹洗过程在系统真空状态下向系统内充入无氧氮达到工作压力，然后将无氧氮排放到大气中，最后再将系统抽成真空。重复此过程直至系统中的制冷剂全部清除。最后一次充入无氧氮后，排放气体至大气压力，然后系统可以进行焊接。如进行管路焊接作业，上述操作是很有必要的。
- 确保真空泵的出口附近没有任何点燃的火源并且通风良好。

17. 充注制冷剂程序

- 作为对常规程序的补充，增加以下需求：
- 确保在使用制冷剂充注设备时，不会发生不同制冷剂之间的互相污染。充注制冷剂的管路应当尽可能最短，以减少制冷剂在其内的残余量；
- 储罐要保持垂直向上；
- 确保制冷系统在充注制冷剂前已采取接地措施；
- 充注完成后（或尚未完成时）在系统上贴上标签；
- 必须注意不可过量充注。
- 在向系统再次充注之前用无氧氮进行压力测试。充注完成后要在试运行之前进行泄漏测试。在离开该区域时应再进行一次泄漏测试。

18. 报废

- 在进行此程序前，技术人员应该对设备及其所有的特性都已完全熟悉。推荐实施安全回收制冷剂的做法。如需对回收的制冷剂进行再利用，进行作业之前，应对制冷剂和油的样本进行分析。测试之前应保证得到所需的电源。
 1. 熟悉设备和操作；
 2. 断开电源；
 3. 在进行此程序前确保：
 - 如需要，机械操作设备应便于对制冷剂储罐进行操作；
 - 所有的人身保护器具是有效的，并且能被正确使用；
 - 整个回收过程要在有资质的人员指导下进行；
 - 回收设备和储罐应符合相应的标准。
 4. 如可能，应对制冷系统抽真空；
 5. 如达不到真空状态，应从多处进行抽取，以抽出系统各部分中的制冷剂；
 6. 在开始回收之前应确保储罐的容量足够；
 7. 按照制造商的操作说明启动和操作回收设备；
 8. 不要将储罐装得过满（液体注入量不超过80%的储罐容积）；
 9. 即使是持续短时间，也不得超过储罐的最大工作压力；
 10. 在储罐灌装完成以及作业过程结束后，要确保将储罐和设备迅速移走，并且设备上所有截止阀均已关闭；
 11. 回收的制冷剂在经过净化和检验前不得注入另一制冷系统。

19. 标识

- 器具在报废并且排空制冷剂后应标识，标识应有日期和签注。确保器具上的标识能反映出此器具所容纳的R32制冷剂。

20. 回收

- 维修或报废处理时需清除系统中的制冷剂，建议最好是彻底清除制冷剂。
- 把制冷剂装入到储罐时，只能使用专用的制冷剂储罐。需确保储罐的容量与整个系统中的制冷剂注入量相适应。所有都是打算用于回收制冷剂的储罐并且以该制冷剂标识（即制冷剂回收专用储罐）。储罐应配有卸压阀和截止阀并且处于良好状态。如果可能，空储罐在使用前应抽真空并保持常温状态。
- 回收设备应当保持良好工作状态，并备有设备操作说明便于查阅，设备应适用于R32制冷剂的回收。另外，还要有计量合格能够正常使用的称重仪器。软管应当使用无泄漏型可拆接头联接，并且保持良好的状态。在使用回收设备前应检查其是否处于良好状态，是否得到完善的保养，所有电气部件都已密封以防一旦制冷剂泄漏导致火灾。如有疑问请咨询制造商。
- 回收的制冷剂应当装在适用的储罐中，并附上运输说明，返回制冷剂制造商。不要在回收设备尤其是储罐中混合制冷剂。
- 若拆除压缩机或清除压缩机油时，要确保压缩机抽真空至适宜的水平以确保润滑油中没有残留的R32制冷剂。抽真空在压缩机返回供应商之前进行。只允许使用电加热方式加热压缩机壳体以加快此过程。当油从系统中排出时，应当确保安全。

环保清单

安全警示

产品简介

安装说明

使用说明

清洁保养

服务指南

	有害物质					
	铅(Pb)	汞(Hg)	镉(Cd)	六价铬(Cr(VI))	多溴联苯(PBB)	多溴二苯醚(PBDE)
压缩机及配件	×	○	×	○	○	○
热交换器	○	○	○	○	○	○
管路件及阀类	×	○	○	○	○	○
制冷剂	○	○	○	○	○	○
电机	×	○	○	○	○	○
控制盒及电器元器件	×	○	×	○	○	○
电源线及连接线	○	○	○	○	○	○
螺钉、垫片等紧固件	○	○	○	○	○	○
橡胶件	○	○	○	○	○	○
其它金属件	○	○	○	○	○	○
其它塑料件	○	○	○	○	○	○
印刷件	○	○	○	○	○	○

本表格依据SJ/T 11364的规定编制。

○：表示该有害物质在该部件所有均质材料中的含量均在GB/T 26572规定的限量要求以下。

×：表示该有害物质至少在该部件的某一均质材料中的含量超出GB/T 26572规定的限量要求。但是，以现有的技术条件要使产品零部件完全不含有上述有害物质极为困难，后续随着技术上的进步将逐步改进设计。

本产品符合《电器电子产品有害物质限制使用合格评定制度实施安排》的要求。认证标志可通过电子销售平台进行查询。

为了保护环境及人类健康：

- 本产品报废后请将其与生活垃圾分开，报废必须符合当地的垃圾处理规定进行，报废之前，一定要切断电源线，使设备无法重新使用，消费者有责任将其送至有资质的回收点；
- 回收处理中心将通过适当的方法回收再利用产品中的材料；
- 关于本产品回收处理的详细信息请咨询当地政府、废品处理中心或经销商。

“三包”免费包修政策

— 凡购买美的系列移动空调，并按规定办理了保修手续的用户，均可享受我公司提供的整机包修两年，家庭用户主要零配件（压缩机、电机、主板）包修三年的政策。

— 免费包修条件

1. 能提供《美的空调保修卡》；
2. 能提供有效的购机发票或购机证明；
3. 必须由我公司指定的服务网点进行维修；
4. 必须在包修期内（以购机发票或购机证明开具之日起计算；没有购机发票或购机证明的，以条形码上的出厂日期开始计算）；
5. 非人为原因造成的故障；
6. 如无法出示购机有效凭证或保修卡，其购买日期按条形码上的出厂日期计算，如条形码不存在，则不予包修。

— 非免费包修内容（实行收费服务）

— 请参阅本指南“不属于“三包”服务范围的内容”一节。

— 保修登记程序

1. 保修卡 是包修期内获得免费服务的必备凭证，请妥善保管。
2. 请您工整地填写保修卡上需要填写的内容，以便我们为您提供满意的服务。

不属于“三包”服务范围的内容（实行收费服务）

- 因用户电源电压不稳，超过空调器使用范围或线路不规范，不符合国家安全用电标准造成空调损坏的。
- 因用户使用不当、保管不善而损坏的。
- 非我公司指定的美的空调服务网点维修而造成损坏的。
- 没有《保修卡》和有效购机凭证的。
- 《保修卡》的空调型号、机身号码与所维修的空调型号、机身号码不相符合的。
- 《保修卡》或购机发票被涂改的。
- 我公司降价销售，在《保修卡》或机体上印有“等外品”、“处理品”、“优惠价”字样的空调。
- 超过包修期的空调。
- 因不可抗力因素造成损坏的。
- 非我公司承诺的服务项目和内容。

产品退换政策

请参照《中华人民共和国消费者权益保护法》规定执行。

声明

- 本产品执行标准：GB/T 22257、GB 4706.32。
- 随着产品的技术革新与改进，与本产品相同型号的产品说明书内容可能会有所更改，更新部分恕不另行通知。
- 本说明书中展示的所有图例均以标准型号空调器的外观为基础，仅用作示例说明用途，实际外观请以所购买的产品为准。
- 由于产品改良，部分参数可能有所更改，更改后的参数对本产品无溯及力，请以本产品铭牌参数为准。
- 本指南内容如有变动，我司通过公司官网进行公告通知，恕不另行逐一通知；除非公告通知中明确说明，原则上变动内容对本产品无溯及力。

保修卡

查阅电子说明书请扫描二维码

产品型号（见下方条形码）

室内机条形码

室外机条形码

本产品安装完毕时，请立即填写以下内容，维修时请出示本保修卡及购机发票。

相关信息(用户填写)

用户姓名

发票号码

购买商店

购买日期

安装单位

安装日期

当地维修网点电话

维修记录

维修日期

故障内容及处理情况

维修单位

维修人员签名

TEL 400-8899-315

广东美的制冷设备有限公司

地址：广东省佛山市顺德区北滘镇林港路

邮编：528311

网址：www.midea.com

版本号：YPT(N8)-02

物料编码：16120600001570



美的服务公众号

产品合格证

产品型号：见室内机铭牌

出厂编号：见机身条形码

生产日期：见机身条形码

检查结论：

检查员：

此面无需印刷

技术要求:

- 1.双胶纸彩色(说明书)非E项目大度80g
- 2.尺寸: 145*210mm
- 3.颜色: 彩色
- 4.装订, 装订针与顶部及底部距离均为5cm
(不含装订针), 两边对称